



En la Ciudad de Culiacán Rosales, Municipio de Culiacán, Estado de Sinaloa, México, siendo las **14:00 horas** del día **30 del mes de abril del año 2021**, en la Sala de Juntas de esta Secretaría de Obras Públicas, ubicada en primer piso de Palacio de Gobierno, sito en Avenida Insurgentes s/n, de la Colonia Centro Sinaloa, C.P. 80129, de la Ciudad de Culiacán Rosales, Municipio de Culiacán, Estado de Sinaloa, México, los servidores públicos, testigo social y licitantes cuyos nombres y firmas aparecen al final de la presente acta, se reunieron con la finalidad de llevar a cabo la junta de aclaraciones establecida en la convocatoria a la licitación pública nacional estatal número **13**, concurso No. **OPPU-EST-LP-030-2021**, para realizar los trabajos de la **O B R A: RECONSTRUCCIÓN, MODERNIZACIÓN Y EQUIPAMIENTO URBANO EN LA AV. MANUEL GUTIÉRREZ NÁJERA -SEGUNDA ETAPA-**, UBICADA EN LA CIUDAD DE MAZATLÁN, MUNICIPIO DE MAZATLÁN, ESTADO DE SINALOA. de conformidad con lo establecido en los artículos 46, tercer párrafo, y 48, de la Ley de Obras Públicas y Servicios Relacionados con las Mismas del Estado de Sinaloa (en lo sucesivo se le denominará: la Ley); " .-----

Preside este acto, el **Arq. Carlos Ornelas Hicks** en su calidad de Presidente Suplente del Comité de Obras de la convocante, haciéndose acompañar del **Lic. Abraham Serrano Vargas**, Jefe del Departamento de Concursos y Contratos, designado por el titular del área responsable de las contrataciones de la convocante Secretaría de Obras Públicas; asistidos por los Representantes del área requirente de los trabajos designados por la convocante; del área técnica de la Dirección de Estudios y Proyectos, el **Ing. Roberto Soto Osuna**, Jefe del Departamento de Proyectos de Vialidad de la Dirección de Estudios y Proyectos, así como también el **Arq. Eleviel Zamora Arellano**, Director de Infraestructura y Estudios de Factibilidad, todos de la convocante (Secretaria de Obras Públicas). -----

Representando a la Secretaría de Transparencia y Rendición de Cuentas del Gobierno del Estado de Sinaloa, participan la ciudadana **Rina Valenzuela García**. -----

La visita al lugar de los trabajos se llevó a cabo el día **28 de abril del 2021, a las 10:00 Hrs.** -----

En calidad de testigo social para participar en este procedimiento de contratación, se designó al **C. Oscar Augusto Mejía Castro**. -----

Previa solicitud, en calidad de observadores se permitió el acceso a esta junta de aclaraciones, bajo la condición de registrar su asistencia y abstenerse de intervenir en cualquier forma en este acto, en términos del artículo 39, párrafo tercero, de la Ley:

1. C. Francisco J. Alvarado Castillo, en representación de la empresa **CONSTRUSERVICIOS VH, S.A. DE C.V.**
2. C. Guillermo Trewartha, en representación de la empresa **MARURBED CONSTRUCTORA, S.A. DE C.V.**
3. C. Marcos Acosta Valenzuela, en representación de la empresa **QUEL OBRAS Y EDIFICACIONES S.A. DE C.V.**

*MARTEL ORNELAS S.*  
*FERRER*

*[Handwritten signatures and initials]*



Conforme a lo establecido en el artículo 48, fracción III, de la Ley y en las bases a la licitación; la convocante eligió y señaló que las solicitudes de aclaración deberán entregarse a más tardar 24 horas antes de la fecha y hora de la Junta de Aclaraciones, personalmente en el domicilio de la convocante o enviarse por correo electrónico a la siguiente dirección: [sop.serranovargas@gmail.com](mailto:sop.serranovargas@gmail.com) de tal manera que las personas que pretendían solicitar aclaraciones, la fecha y hora límite que tuvieron para entregarlas y ser recibidas por la convocante, **fue el día 29 de abril del año 2021 hasta las 13:00 horas**". -----

Al licitante que entrego la solicitud de aclaración dentro de la fecha y hora límite que se tenía; que acredito su inscripción a la licitación pública; expresaron su interés en participar en la licitación presentando el escrito señalado en la convocatoria y al cual se refieren los artículos 48, fracción II, de la Ley, conteniendo los datos y requisitos exigidos, y por tanto con derecho a solicitar aclaraciones a la convocatoria; y que previa revisión de su solicitud se apreció que se planteó de manera clara y concisa pues las aclaraciones están directamente relacionadas con los puntos contenidos en la convocatoria al indicar los numerales y/o puntos específicos con los cuales se relacionan las preguntas y aspectos que se solicitan aclarar; y consecuentemente **ADMITIDA**, fue la siguiente:

1. C. Francisco Javier Moreno Lizárraga y/o José de Jesús Figueroa Elenes, en representación de la empresa, **CONSTRUCTORA Y CRIBADOS ALMOZA, S.A. DE C.V.**

Escritos y solicitudes que quedan agregados a la presente acta para los efectos conducentes.

Visto lo anterior, se dan su respectiva respuesta a la solicitud de aclaración que fue admitida de la siguiente manera;

**LICITANTE: CONSTRUCTORA Y CRIBADOS ALMOZA, S.A. DE C.V.**

No.	REFERENCIA	PREGUNTA	RESPUESTA
1.-	E3 P01 P01S74 P01S74C011 RED HIDRÁULICA PRELIMINARES RELLENO DE EXCAVACIONES PARA ESTRUCTURAS, CON MATERIAL PRODUCTO DE LA EXCAVACIÓN O CON MATERIAL TEPETATE, COMPACTADO EN DIFERENTES	¿De qué tipo de material es este relleno? ¿Incluye suministro, en caso de ser material de banco?	Es con material producto de excavación

MAZATLÁN ON DICIEMBRE S.

Pág. 2 de 6



	GRADOS POR MEDIOS MECÁNICOS O CON PISÓN DE MANO RELLENO COMPACTADO AL 95%, CON EQUIPO MANUAL BAILARINA, INCLUYE: TENDIDO DE MATERIAL, HUMEDECIMIENTO, COMPACTACIÓN, HERRAMIENTA, MANO DE OBRA Y EQUIPO.		
2	E3 P01 P01S74 P01S74C014 RED HIDRÁULICA PRELIMINARES RELLENO DE EXCAVACIONES PARA ESTRUCTURAS, CON MATERIAL PRODUCTO DE LA EXCAVACIÓN O CON MATERIAL TEPETATE, COMPACTADO EN DIFERENTES GRADOS POR MEDIOS MECÁNICOS O CON PISÓN DE MANO RELLENO ACOSTILLADO APISONADO Y COMPACTADO CON EQUIPO MANUAL, ACOSTILLADO HASTA 30 CM. SOBRE EL LOMO DEL TUBO INCLUYE: LA SELECCIÓN DEL MATERIAL Y AGUA PARA SU COMPACTACIÓN.	¿De qué Tipo de Material será este Relleno? ¿Incluye suministro, en caso de ser material de banco	<b>Material limo, incluir suministro puesto en obra.</b>
3	E3 P01 P01S74 P01S74C015 RED HIDRÁULICA PRELIMINARES RELLENO DE EXCAVACIONES PARA ESTRUCTURAS, CON MATERIAL PRODUCTO DE LA EXCAVACIÓN O CON MATERIAL TEPETATE, COMPACTADO EN DIFERENTES GRADOS POR MEDIOS MECÁNICOS O CON PISÓN DE MANO RELLENO A VOLTEO EN ZANJAS CON MÁQUINA, INCLUYE: SELECCIÓN A MANO DE MATERIAL.	¿De qué Tipo de Material será este Relleno? ¿Incluye suministro, en caso de ser material de banco?	<b>Es con material producto de excavación</b>
4	E3 P39 P39S01 H134 RED HIDRÁULICA VARIOS VARIOS REPARACIÓN DE FUGAS HIDRÁULICAS AL TRABAJAR CON INSTALACIONES EXISTENTES MUY SUPERFICIAL DEL SISTEMA DE AGUA POTABLE MUNICIPAL, SITUACIÓN EN LA QUE NO SE PUDO DESHABILITAR DICHAS LÍNEAS PARA NO SUSPENDER EL SERVICIO AL SECTOR POR UN	Es diferente la reparación de tuberías de FO.FO a las de PVCH. Favor de Aclarar	<b>Se cancela el concepto del Catalogo Base</b>

MARTIN GUTIERREZ S.

Pág. 3 de 6



	CONSIDERADO TIEMPO, TUBERÍA DE FO. FO. FO. PRINCIPAL DE 10", TUBERÍA DE FO. FO. DE 4", TUBERÍA DE FO. FO. DE 3", TUBERÍA PVCH DE 4", TUBERÍA PVCH DE 3", TUBERÍA PVCH DE 2"		
5	E4 P01 P01S74 P01S74C011 RED SANITARIA PRELIMINARES VARIOS RELLENO COMPACTADO AL 95%, CON EQUIPO MANUAL BAILARINA, INCLUYE: TENDIDO DE MATERIAL, HUMEDECIMIENTO, COMPACTACIÓN, HERRAMIENTA, MANO DE OBRA Y EQUIPO.	¿De qué tipo de material es este relleno? ¿Incluye suministro, en caso de ser material de banco?	Es con material producto de excavación
6	E4 P01 P01S74 P01S74C014 RED SANITARIA PRELIMINARES RELLENO DE EXCAVACIONES PARA ESTRUCTURAS, CON MATERIAL PRODUCTO DE LA EXCAVACIÓN O CON MATERIAL TEPETATE, COMPACTADO EN DIFERENTES GRADOS POR MEDIOS MECÁNICOS O CON PISÓN DE MANO RELLENO ACOSTILLADO APISONADO Y COMPACTADO CON EQUIPO MANUAL, ACOSTILLADO HASTA 30 CM. SOBRE EL LOMO DEL TUBO INCLUYE: LA SELECCIÓN DEL MATERIAL Y AGUA PARA SU COMPACTACIÓN.	¿De qué Tipo de Material será este Relleno? ¿Incluye suministro, en caso de ser material de banco?	Material limo, incluir suministro puesto en obra.
7	E4 P01 P01S74 P01S74C015 RED SANITARIA PRELIMINARES RELLENO DE EXCAVACIONES PARA ESTRUCTURAS, CON MATERIAL PRODUCTO DE LA EXCAVACIÓN O CON MATERIAL TEPETATE, COMPACTADO EN DIFERENTES GRADOS POR MEDIOS MECÁNICOS O CON PISÓN DE MANO RELLENO A VOLTEO EN ZANJAS CON MÁQUINA, INCLUYE: SELECCIÓN A MANO DE MATERIAL.	¿De qué Tipo de Material será este Relleno? ¿Incluye suministro, en caso de ser material de banco?	Es con material producto de excavación

MARTIN GUTIERREZ S.

*[Handwritten signature]*

*[Handwritten signature]*

*[Handwritten signatures and initials]*



8	E7 P34 P34S21 S-1 SEMAFOROS SEÑALIZACIÓN VIAL SEMAFOROS OBRA CIVIL PARA SEMAFOROS QUE INCLUYE: BASES, REGISTROS DE CONCRETO, BANCO DE DUCTOS SEGUN DISEÑO, TAPAS, CONTRAMARCOS, MANO DE OBRA, HERRAMIENTA Y TODO LO NECESARIO PARA SU CORRECTA EJECUCION.		se anexa información a la presente acta
---	---	--	---

Conforme a lo previsto en el artículo 46, párrafo último, de la Ley, las modificaciones a la condición de (la convocatoria/las bases de licitación) que resultaron de esta junta de aclaraciones, formarán parte de ella y deberán ser consideradas por los licitantes en la elaboración de sus propuestas. -----

En términos de lo dispuesto en el artículo 48, fracciones V y VI, de la Ley, se podrá entregar una copia de esta acta a los licitantes asistentes a este acto, y se fijará un ejemplar en un lugar visible en las oficinas de la Dirección de Contratos de la convocante ubicadas en el primer piso de Palacio de Gobierno estatal, sito en Avenida Insurgentes s/n, de la Colonia Centro Sinaloa, C.P. 80129, de la Ciudad de Culiacán Rosales, Municipio de Culiacán, Estado de Sinaloa, México, al que tendrá acceso el público; y se publicará a través del sistema Compra Net-Sinaloa para efectos de su notificación a los licitantes que no asistieron a este acto, por un término no menor de 5 (cinco) días hábiles. -----

No habiendo más que tratar y hacer constar, se da por terminada esta junta de aclaraciones, siendo las **14:40 horas** del día de su celebración, firmando al margen los que en ella intervinieron. -----

**Por la convocante Secretaría de Obras Públicas  
Del Gobierno del Estado de Sinaloa:**

  
**Arq. Carlos Ornelas Hicks**  
 Presidente Suplente del Comité de Obra  
 Pública del Ejecutivo Estatal.

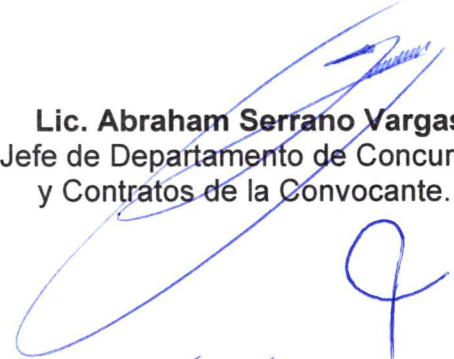
  
**Lic. Abraham Serrano Vargas**  
 Jefe de Departamento de Concursos  
 y Contratos de la Convocante.

MARTIN ANTEZOS S.



**Arq. Eleviel Zamora Arellano**  
Representante Técnico  
Dirección de Infraestructura y Estudios de Factibilidad

**Ing. Roberto Soto Osuna**  
Representante Técnico  
Jefe del Departamento de Proyectos de Vialidad la Dirección de Estudios

Por la Secretaría de Transparencia y Rendición De Cuentas del Gobierno del Estado de Sinaloa

**C. Rina Valenzuela García**

Testigo Social

**C. Oscar Augusto Mejía Castro**

**LICITANTE:**

CONTRATISTA	FIRMA
CONSTRUCTORA Y CRIBADOS ALMOZA, S.A. DE C.V.	

**OBSERVADORES:**

CONTRATISTA	FIRMA
CONSTRUSERVICIOS VH, S.A. DE C.V.	
MARURBED CONSTRUCTORA, S.A. DE C.V.	MARURBED CONSTRUCTORA S.
QUEL OBRAS Y EDIFICACIONES S.A. DE C.V.	



abraham serrano vargas &lt;sop.serranovargas@gmail.com&gt;

**PREGUNTAS CONCURSO OPPU-EST-LP-030-2021**

1 mensaje

jose de jesus figueroa elenes <jelenes@almoza.com.mx>  
Para: sop.serranovargas@gmail.com, abraham.serrano@sinaloa.gob.mx

29 de abril de 2021, 11:30

LIC. ABRAHAM SERRANO:





DE LA MANERA MÁS ATENTA LE ESTAMOS ENVIANDO PREGUNTAS PARA JUNTA DE ACLARACIONES DEL CONCURSO OPPU-EST-LP-030-2021.

ESTAMOS A SUS ÓRDENES PARA CUALQUIER ACLARACIÓN AL RESPECTO.

SALUDOS

Ing. José de Jesús Figueroa Elenes  
CONSTRUCTORA Y CRIBADOS ALMOZA, S.A. DE C.V.

**4 adjuntos**

-  **1.- ADQUISICIÓN BASES Y REGISTRO (CONCURSO No. OPPU-EST-LP-030-2021).pdf**  
1099K
-  **2.- DOCUMENTO PARA J DE A (CONCURSO No. OPPU-EST-LP-030-2021).pdf**  
2256K
-  **3.- PREGUNTAS J DE A (CONCURSO No. OPPU-EST-LP-030-2021)..pdf**  
4779K
-  **3.- PREGUNTAS J DE A (CONCURSO No. (OPPU-EST-LP-030-2021).doc**  
52K



**SINALOA**  
GOBIERNO DEL ESTADO

## SECRETARIA DE OBRAS PUBLICAS

DIRECCION DE ESTUDIOS Y PROYECTOS  
DEPARTAMENTO DE COSTOS UNITARIOS

S-1	OBRA CIVIL PARA SEMAFOROS QUE INCLUYE: BASES, REGISTROS DE CONCRETO, BANCO DE DUCTOS SEGUN DISEÑO, TAPAS, CONTRAMARCOS, MANO DE OBRA, HERRAMIENTA Y TODO LO NECESARIO PARA SU CORRECTA EJECUCION.	LOTE	1.00
DESCRIPCIÓN		UNIDAD	CANTIDAD
BASES DE CONCRETO PARA POSTE DE CONTROL C-200 O P-300 DE 50X50 CMS, ELABORADOS CON CONCRETO F'C= 250KGS/CM2 Y ANCLAS DE ACERO DE 3/4", SEGÚN DISEÑO		PZA	2.00
BASES DE CONCRETO PARA POSTE MG-10 DE 70X70 CMS, ELABORADOS CON CONCRETO F'C= 250KGS/CM2 Y ANCLAS DE ACERO DE 3/4", SEGÚN DISEÑO		PZA	4.00
REGISTRO PREFABRICADO DE CONCRETO DE 40X60X70 CMS CON TAPA, INCLUYE, EXCAVACIÓN, COLOCACIÓN Y RELLENO, SEGÚN DISEÑO		PZA	5.00
CANALIZACIÓN PARA DUCTOS A BASE DE TUBERIA TIPO PAD Ø 4", INCLUYE, EXCAVACIÓN COLOCACIÓN Y RELLENO, SEGÚN DISEÑO		ML	120.00



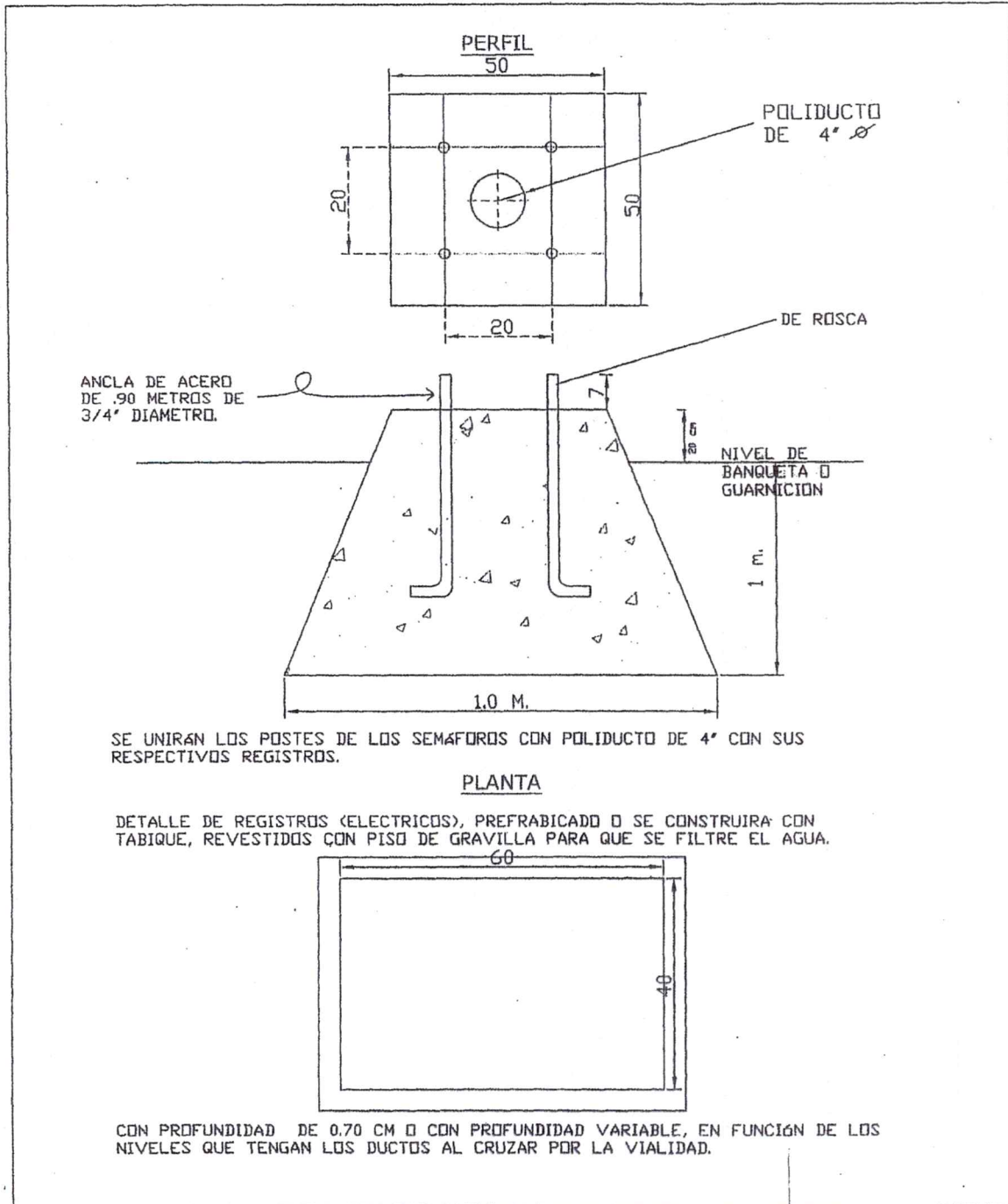

CARACTERÍSTICAS DE DISEÑO DE LAS BASES  
DE CONCRETO PARA POSTES MG-10.

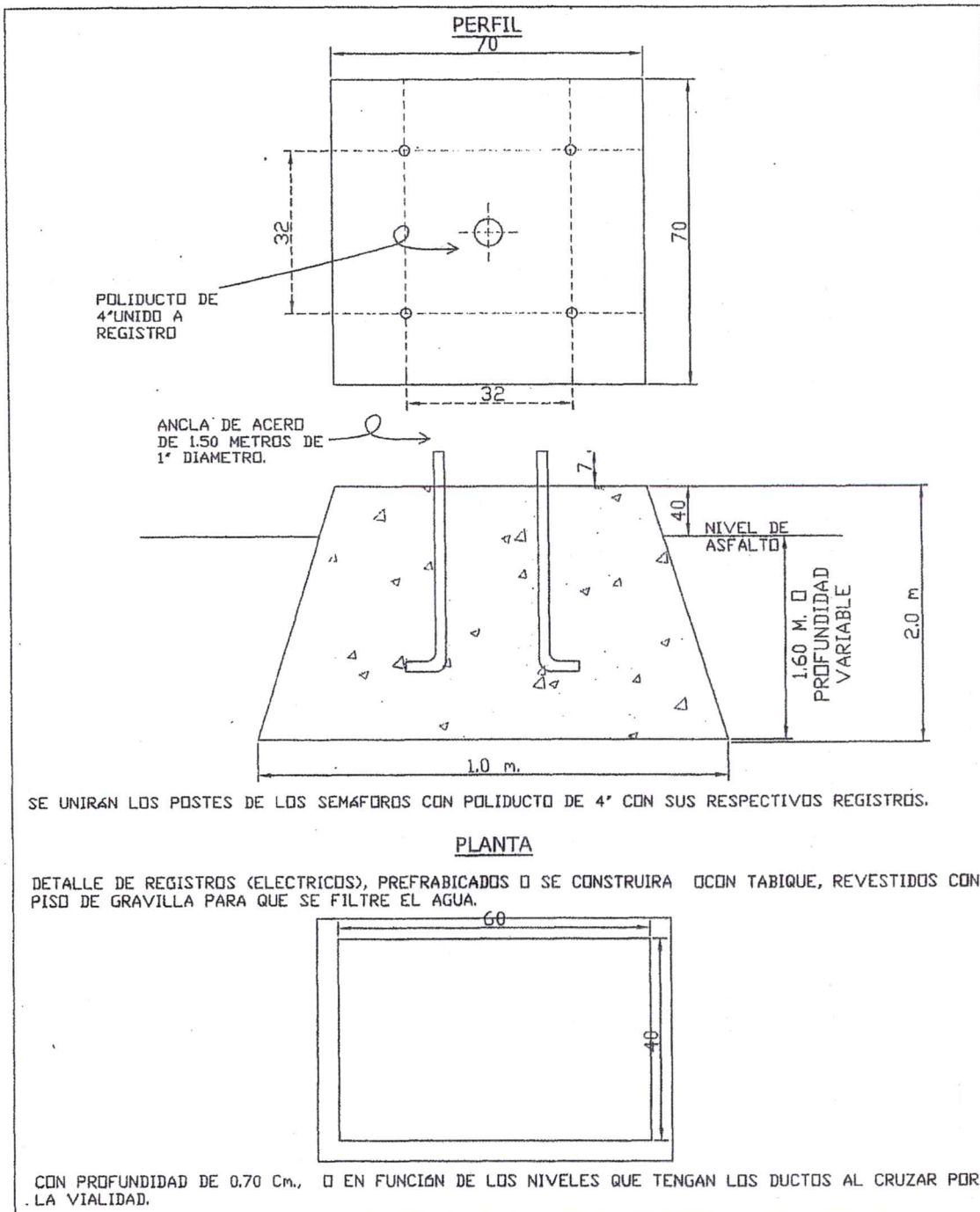

### DETALLE DE CANALIZACIÓN PARA DUCTOS.

#### PAVIMENTO ASFÁLTICO

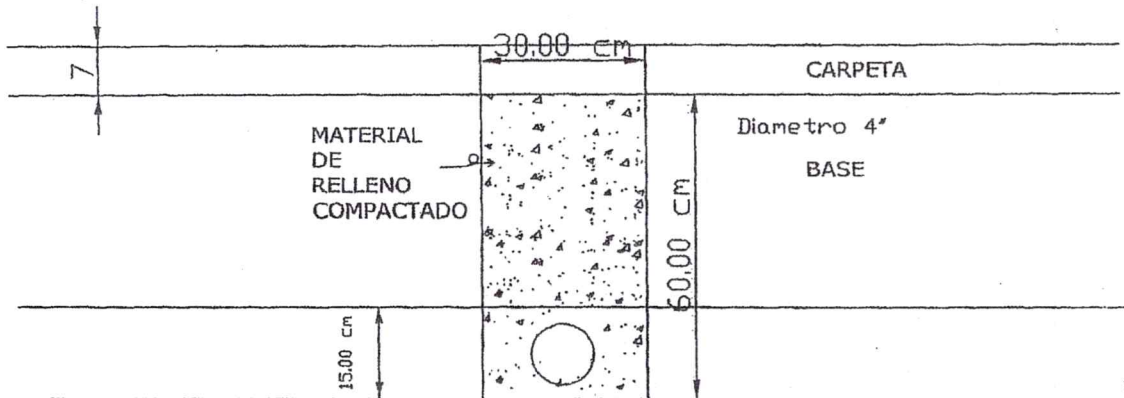

EL TUBO QUE UNE LA BASE CONTROL A REGISTRO ES DE 4" DE DIAMETRO.  
EL DIAMETRO DEL TUBO QUE UNE A REGISTROS ES DE 4."  
EL TUBO SE RECOMIENDA DEL TIPO PAD (POLIDUCTO DE ALTA DENSIDAD FLEXIBLE  
O CONDUIC PVC.), DE 4" DE DIAMETRO.

#### PAVIMENTO DE CONCRETO HIDRAULICO

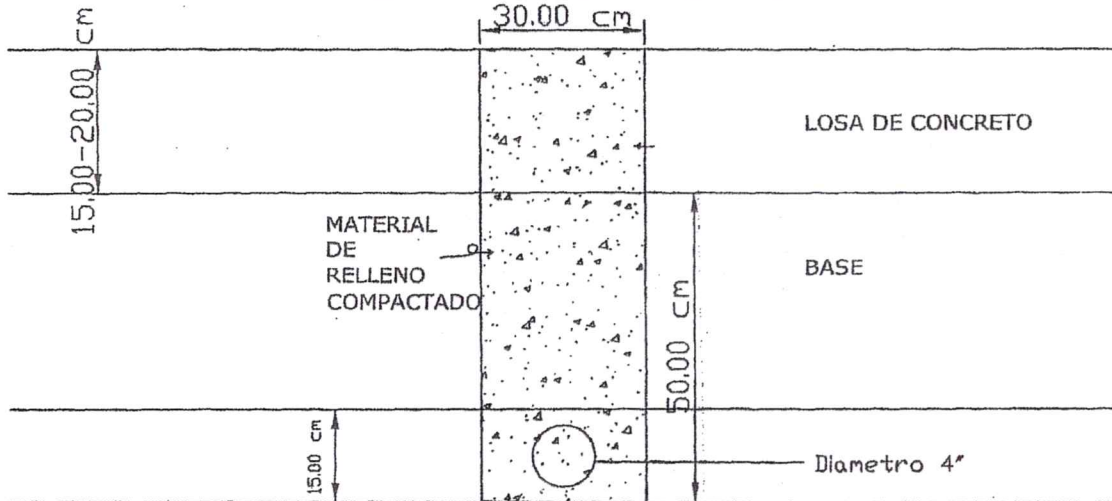

**LISTADO DE MATERIALES PARA INSTALACIÓN DE SEMAFORO EN CRUCERO MANUEL GUTIERREZ  
NAJERA Y CARRASCO, EN MAZATLAN, SINALOA**

LINEA	DESCRIPCIÓN	UNIDAD	CANTIDAD
1	ESTRUCTURA TIPO PIRAMIDAL, PCC-1, 2 SEM. LAT., S/CTRL., SEÑAL 1.52 X 3.66 M, 4 LUCES 30 CM, GALVANIZADO, INCLUYE TABLERO EN LAMINA GALVANIZADA, ACABADOR VERDE ALTA INTENSIDAD Y LETRAS BLANCAS EN ALTA INTENSIDAD	PZA	3
2	POSTE TUBULAR PEATONAL HIBRIDO, 1 SEM. LAT, S/CTRL, GALV.	PZA	3
3	JUEGO DE 4 ANCLAS DE 3/4" X 0.9 MTS. INCLUYE 4 TUERCAS, 4 RODANAS	PZA	4
4	JUEGO DE 4 ANCLAS DE 1" X 1.50 MTS. INCLUYE 4 TUERCAS Y 4 RODANAS	PZA	3
5	SEMAFORO DE 3 LUCES EN LEDS DE 30 CM R-A-V EN MATERIAL DE POLICARBONATO DE ALTO IMPACTO CON ADITIVO PARA PROTECCION DE RAYOS ULTRAVIOLETA, INC. HERRAJES	PZA	3
6	SEMAFORO 4 LUCES PEEK 30CM, SECC Y TAPA NEGRA, VIS TUNEL NEG, LAMP DE LEDS, ROJO, AMBAR, VERDE y VERDE FLECHA DE POLICARBONATO DE ALTO IMPACTO CON ADITIVO PARA PROTECCION DE RAYOS ULTRAVIOLETA, INC. HERRAJES	PZA	4
7	SEMAFORO PEATONAL LED CON SILUETA DE ALTO ROJO Y SILUETA SIGA VERDE	PZA	12
8	SEÑAL PEATONAL AUDIBLE No. DS104A-120-S-S NOVAX INDUSTRIES CORPORATION	PZA	3
9	CONTROL CENTRALIZABLE C-208 DE 8 FASES, 16 ENTRADAS, 0 CANALES, S/AMPLIF. PARA DETECTORES PEATONALES Y CAMARAS VIDEODETECTORAS, CON GPS. DISEÑADO PARA OPERAR TANTO CON TIEMPOS FIJOS O ACTUADOS POR EL TRANSITO.	PZA	1
10	POSTE P/CONTROL, CAPACIDAD NORM., GALV., P/C208, S/PIN	PZA	1
11	JUEGO DE TORNILLERIA P/INSTALACION DE CONTROL C200	PZA	1

**LISTADO DE MATERIALES PARA INSTALACIÓN DE SEMAFORO EN CRUCERO MANUEL GUTIERREZ  
NAJERA Y CARRASCO, EN MAZATLAN, SINALOA**

LINEA	DESCRIPCIÓN	UNIDAD	CANTIDAD
12	SUMINISTRO DE CABLE USO RUDO 3X14 AWG ESPECIAL P/SEMAF.	M	400
13	SUMINISTRO DE CABLE USO RUDO 5X14 AWG ESPECIAL P/SEMAF.	M	400
14	CABLE NEUTRANEL 1+1 CAL. 6	M	120
15	SUMINISTRO DE CABLE 8 AWG PARA ALIMENTACION	M	30
16	CABLE CAL. 10 AWG THW/THHW-LS 90°C 600V 5.260mm <sup>2</sup>	M	30
17	LOTE TOMACORRIENTE (CENTRO DE CARGA PARA CONTROL C-210), INC. TUBO CONDUIT 11/4"X3.00 M, MUFA, INTERRUPTOR, GABINETE NEMA,, CONECTORES, ABRAZADERAS, CABLE CAL 8 AWG, ETC.	LOTE	1
18	TIERRA FISICA CAL. 2 AWG DE 1 X 45 CM.	PZA	1
19	INSTALACION Y PROGRAMACION DE ESTRUCTURAS, SEMAFOROS, CABLEADO, CONTROL, SEÑALES, ETC. DESCRITOS EN LA PROPUESTA	PZA	1