



En la Ciudad de Culiacán Rosales, Municipio de Culiacán, Estado de Sinaloa, México, siendo las **10:00 horas** del día **26 del mes de marzo del año 2021**, en la Sala de Juntas de esta Secretaría de Obras Públicas, ubicada en primer piso de Palacio de Gobierno, sito en Avenida Insurgentes s/n, de la Colonia Centro Sinaloa, C.P. 80129, de la Ciudad de Culiacán Rosales, Municipio de Culiacán, Estado de Sinaloa, México, los servidores públicos, testigo social y licitantes cuyos nombres y firmas aparecen al final de la presente acta, se reunieron con la finalidad de llevar a cabo la junta de aclaraciones establecida en la convocatoria a la licitación pública nacional estatal número **09**, concurso No. **OPPU-EST-LP-013-2021**, para realizar los trabajos de la **O B R A: REHABILITACIÓN DE CENTRO DE DESARROLLO INTEGRAL DIF No. 1 «MARGARITA MAZA DE JUÁREZ»**, UBICADO EN LA CIUDAD DE CULIACÁN ROSALES, MUNICIPIO DE CULIACÁN, ESTADO DE SINALOJA. de conformidad con lo establecido en los artículos 46, tercer párrafo, y 48, de la Ley de Obras Públicas y Servicios Relacionados con las Mismas del Estado de Sinaloa (en lo sucesivo se le denominará: la Ley);

Preside este acto, el **Arq. Carlos Ornelas Hicks** en su calidad de Presidente Suplente del Comité de Obra Pública del Ejecutivo Estatal, haciéndose acompañar del **Lic. Abraham Serrano Vargas**, Jefe de Departamento de Concursos y Contratos de la convocante, Secretaría de Obras Públicas; asistidos por el Representante del área requirente de los trabajos designado por el titular del área técnica Dirección de Estudios y Proyectos de esta Secretaría convocante, **Arq. Carlos A. Caro Corrales**, analista "A" .. - - - - -

Representando a la Secretaría de Transparencia y Rendición de Cuentas del Gobierno del Estado de Sinaloa, participa la **C. Marco Vinicio Meza Jiménez**. - - - - -

La visita al lugar de los trabajos se llevó a cabo el día **23 de marzo del 2021, a las 10:00 Hrs.** - - - - -

En calidad de testigo social para participar en este procedimiento de contratación, se designó al **C. Haydee Salas Noriega**. - - - - -

Previa solicitud, en calidad de observadores se permitió el acceso a esta junta de aclaraciones, bajo la condición de registrar su asistencia y abstenerse de intervenir en cualquier forma en este acto, en términos del artículo 39, párrafo tercero, de la Ley:

- NO ASISTIERON OBSERVADORES

Conforme a lo establecido en el artículo 48, fracción III, de la Ley y en las bases a la licitación; la convocante eligió y señaló que las solicitudes de aclaración deberán entregarse a más tardar 24 horas antes de la fecha y hora de la Junta de Aclaraciones, personalmente en el domicilio de la convocante o enviarse por correo electrónico a la siguiente dirección: abraham.serrano@sinaloa.gob.mx, de tal manera que las personas que pretendían solicitar aclaraciones, la fecha y hora límite que tuvieron para entregarlas y ser recibidas por la convocante, fue el día **25 de marzo del año 2021 hasta las 10:00 horas**". - - - - -

FB
Pág. 1 de 7
[Handwritten signatures and initials]



A los licitantes que entregaron la solicitud de aclaración dentro de la fecha y hora límite que se tenía; que acreditaron su inscripción a la licitación pública; expresaron su interés en participar en la licitación presentando el escrito señalado en la convocatoria y al cual se refieren los artículos 48, fracción II, de la Ley, conteniendo los datos y requisitos exigidos, y por tanto con derecho a solicitar aclaraciones a la convocatoria; y que previa revisión de su solicitud se apreció que se planteó de manera clara y concisa pues las aclaraciones están directamente relacionadas con los puntos contenidos en la convocatoria al indicar los numerales y/o puntos específicos con los cuales se relacionan las preguntas y aspectos que se solicitan aclarar; y consecuentemente **ADMITIDAS**, fueron las siguientes:

1. C. Felipe Mier Ramos, en representación de la empresa, **CONSTRUCCIONES FELMI, S.A. DE C.V.**
2. C. Fernando cotera Orozco, en representación de la empresa, **CONSTRUCTORA CESECO, S.A. DE C.V.**

Escritos y solicitudes que quedan agregados a la presente acta para los efectos conducentes.

Visto lo anterior, se dan su respectiva respuesta a la solicitud de aclaración que fue admitida de la siguiente manera;

LICITANTE: CONSTRUCCIONES FELMI, S.A. DE C.V.

| No. | REFERENCIA | PREGUNTA | RESPUESTA |
|-----|---|---|--|
| 1.- | CONCEPTO HERR-04, SUMINISTRO Y FABRICACIÓN DE BARANDAL DE ACERO EN ACCESO DE ACUERDO A DISEÑO EXISTENTE, INCLUYE; CORTES, ANCLAJES, SOLDADURA, PINTURA, MATERIALES, MANO DE OBRA, HERRAMIENTA Y EQUIPO ML 60.54 | ¿QUÉ ESPECIFIQUEN PERFILERÍA O PROPORCIONEN UN PLANO YA QUE EN LOS PLANOS QUE ENTREGARON NO VIENE EL DETALLE? | SUMINISTRO, FABRICACIÓN Y COLOCACIÓN DE BARANDAL DE HERRERÍA, DE 2.10 M DE ALTURA A BASE DE PERFIL R 300 (1 1/2" X 3") CAL. 14 @ 15 CM EN FORMA VERTICAL, REFUERZO HORIZONTAL DE PTR DE 2X3" CALIBRE VERDE EN PARTE INFERIOR, INCLUYE: MATERIAL, MANO DE OBRA, HERRAMIENTA Y EQUIPO. |

FB



LICITANTE: CONSTRUCTORA CESECO, S.A. DE CV.

| No. | REFERENCIA | PREGUNTA | RESPUESTA |
|-----|--|--|--|
| 1.- | E1 REHABILITACIÓN CENTRO DIF 3 P03 OBRA CIVIL P03S49 ALBAÑILERIA 83040 VERTEDERO DE MURO CAPUCHINO ASENTADO CON MORTERO CEM-ARENA PROP: 1:3, RECUBIERTO CON AZULEJO MEDIDAS DE 44X44X44 CMS.DE SECCION INTERIOR, INCLUYE: MATERIALES, MANO DE OBRA, HERRAMIENTA Y EQUIPO. | ¿CUAL ES TIPO DE AZULEJO Y MARCA QUE SE USARA? | AZULEJO 20 X 30 MARCA INTERCERAMIC O SIMILAR. |
| 2 | E1 REHABILITACIÓN CENTRO DIF 3 P21 INSTALACIÓN DE AIRE ACONDICIONADO P21S31 PRUEBA DE EQUIPO ELECTROMECÁNICO MV.045 MINI SPLIT MURO ALTO CAP. 24000 BTU/HR, (2.0 TON) ENFRIAMIENTO CON UNIDAD INTERIOR Y UNIDAD EXTERIOR, PARA OPERAR A 220 VOLTS, 2 FASES, SEGÚN PROYECTO, A CUALQUIER NIVEL Y GRADO DE DIFICULTAD, SE DEBERÁ CONSIDERAR PARA ESTE TRABAJO: SUMINISTRO, INSTALACIÓN Y CONEXIÓN, PRUEBAS, MATERIALES, MANO DE OBRA, HERRAMIENTA, EQUIPO, ANDAMIOS, CARGAS, DESCARGAS, ACARREOS, ELEVACIONES, TRAZO, NIVELACIÓN, CANALIZACIONES, TUBERÍAS, FORROS, CONDULETS, CABLEADOS, BASE ANTI VIBRATORIA, ARRANQUE DEL EQUIPO, PRUEBAS, LIMPIEZA DE LA ZONA DE TRABAJO. | ¿QUE LINEA Y MARCA SE MANEJARA PARA PROYECTO? | MARCA MIRAGE O SIMILAR 2 TON. |

FB



| | | | |
|---|---|---|---|
| 3 | <p>E1 REHABILITACIÓN CENTRO DIF 3 P21 INSTALACIÓN DE AIRE ACONDICIONADO P21S31 PRUEBA DE EQUIPO ELECTROMECAÁNICO MV.055 MINISPLIT MURO ALTO CAP. 24000 BTU/HR (1.0 TON) ENFRIAMIENTO CON UNIDAD INTERIOR Y UNIDAD EXTERIOR, PARA OPERAR A 110 VOLTS, SEGÚN PROYECTO, A CUALQUIER NIVEL Y GRADO DE DIFICULTAD, SE DEBERÁ CONSIDERAR PARA ESTE TRABAJO: SUMINISTRO, INSTALACIÓN Y CONEXIÓN, PUREBAS, MATERIALES, MANO DE OBRA, HERRAMIENTA, EQUIPO, ANDAMIOS, CARGAS, DESCARGAS, ACARREOS, ELEVACIONES, TRAZO, NIVELACIÓN, CANALIZACIONES, TUBERÍAS, FORROS, CONDULETS, CABLEADOS, BASE ANTI VIBRATORIA, ARRANQUE DEL EQUIPO, PRUEBAS, LIMPIEZA DE LA ZONA DE TRABAJO</p> | <p>¿QUE LINEA Y MARCA SE MANEJARA PARA PROYECTO?</p> | <p>MARCA MIRAGE O SIMILAR 1 TON.</p> |
| 4 | <p>E2 OBRA EXTERIOR P20 INSTALACIÓN ELÉCTRICA P20S59 LUMINARIA DE POSTE OE.055 LUMINARIA TIPO PUNTA DE POSTE DE 6.0 M DE ALTURA CON LÁMPARA VAPOR DE SODIO ALTA PRESIÓN DE 250 WATTS, AUTOBALASTRADA, POTENCIA DE 250W SODIO DE ALTA PRESIÓN, BAJAS PERDIDAS, TENSIÓN DE OPERACIÓN 220V- 60HZ, REGULADO DE ALTO FACTOR DE POTENCIA, 220 VOLTS PARA OPERAR LÁMPARA DE VAPOR, CÁPSULA DE FUNDICIÓN DE ALUMINIO BAJO COBRE ACABADA CON PINTURA POLIÉSTER EN POLVO APLICADA ELECTROSTÁTICAMENTE, BALASTRO ELECTROMAGNÉTICO AUTORREGULADO CON ALTO FACTOR DE POTENCIA, REFRACTOR DE ACRÍLICO, SE DEBERÁ CONSIDERAR PARA ESTE TRABAJO: SUMINISTRO DE LA LUMINARIA, EXCAVACIÓN, CIMENTACIÓN, PLACA BASE, ANCLAS Y CONEXIÓN CON CABLE CAL. NO. 10 AWG-THWLS-75°C-600 VCP (MÍNIMO) , TUBERÍA Y CONEXIONES CONDUIT PVC, POSTE METÁLICO PINTADO, DIFUSOR, BALASTRO, FOCO, CABLE, CONECTORES, ACARREOS DENTRO Y</p> | <p>¿QUE MODELO DE LUMINARIA SE MANEJARA, YA QUE NO SE ENCUENTRA PLANO ME-12 PARA SU CONSULTA?</p> | <p>LUMINARIA (SE ANEXA ESPECIFICACIÓN).</p> |

FB



| | | | |
|---|---|--|---|
| | FUERA DE LA OBRA, CARGAS, PRUEBAS, ANDAMIOS, MANIOBRAS, HERRAMIENTA, EQUIPO Y LIMPIEZA DEL ÁREA DE TRABAJO, DE ACUERDO A PROYECTO PLANO ME-12. | | |
| 5 | E2 OBRA EXTERIOR P31 MOBILIARIO URBANO P31S05 EQUIPAMIENTO DEPORTIVO OE.045 COLOCACIÓN DE TABLERO PARA BÁSQUET COMERCIAL A BASE DE FIBRA DE VIDRIO DE 1.80 X 1.05M, CON UNA FRANJA PERIMETRAL DE 5CM DE ANCHO EN COLOR BLANCO, CON UN RECTÁNGULO DETRÁS DEL ARILLO DE 60X45CM Y FRANJA DE 5CM ANCHO, DE ACUERDO A PROYECTO PLANO ME-26, SE DEBERÁ CONSIDERAR PARA ESTE TRABAJO: SUMINISTRO DEL TABLERO, HERRAMIENTA, EQUIPO, ANDAMIOS, MANIOBRAS, RED, ARO, COLOCACIÓN, NIVELACIÓN Y LIMPIEZA DEL ÁREA DE TRABAJO. | ¿NO SE ENCUENTRA PLANO ME-26 PARA SU CONSULTA? | TABLERO SPORTFLEX PLUS DE 1.80 X 1.05 DICE QUE SERÁ DE FIBRA DE VIDRIO (SE CAMBIA A LÁMINA DE ACRÍLICO TRANSPARENTE YA NO SERÁ DE FIBRA DE VIDRIO). |
| 6 | E3 ACCESO PRINCIPAL P31 MOBILIARIO URBANO P31S13 SEÑALIZACIÓN Y CALCOMANIAS EN INMUEBLES 95-ACA LOGOTIPO Y LETRAS DE IDENTIDAD DEL CENTRO DIF | ¿QUÉ TIPO DE MATERIAL Y DISEÑO SE REALIZARÍA? | <p>RESPUESTA LETRAS DE 30 Y 50 CM CON PINTURA ESMALTE MARCA BEREL O SIMILAR COLOR SEGÚN MARQUE LA INSTITUCIÓN (CÓDIGOS), Y SEGÚN ESPECIFICACIONES DE SUPERVISIÓN.</p>  <p>CENTRO DE DESARROLLO INTEGRAL MARGARITA MAZA DE JUAREZ</p> |

Conforme a lo previsto en el artículo 46, párrafo último, de la Ley, las modificaciones a la condición de (la convocatoria/las bases de licitación) que resultaron de esta junta de

FB

(Handwritten signatures and initials in blue ink)



aclaraciones, formarán parte de ella y deberán ser consideradas por los licitantes en la elaboración de sus propuestas.

En términos de lo dispuesto en el artículo 48, fracciones V y VI, de la Ley, se podrá entregar una copia de esta acta a los licitantes asistentes a este acto, y se fijará un ejemplar en un lugar visible en las oficinas de la Dirección de Contratos de la convocante ubicadas en el primer piso de Palacio de Gobierno estatal, sito en Avenida Insurgentes s/n, de la Colonia Centro Sinaloa, C.P. 80129, de la Ciudad de Culiacán Rosales, Municipio de Culiacán, Estado de Sinaloa, México, al que tendrá acceso el público; y se publicará a través del sistema Compra Net-Sinaloa para efectos de su notificación a los licitantes que no asistieron a este acto, por un término no menor de 5 (cinco) días hábiles. -----

No habiendo más que tratar y hacer constar, se da por terminada esta junta de aclaraciones, siendo las **10:30 horas** del día de su celebración, firmando al margen los que en ella intervinieron. -----

**Por la convocante Secretaría de Obras Públicas
Del Gobierno del Estado de Sinaloa:**

Arq. Carlos Ornelas Hicks
Presidente Suplente del Comité de Obra
Pública del Ejecutivo Estatal.

Lic. Abraham Serrano Vargas
Jefe de Departamento de Concursos
y Contratos de la Convocante.

Arq. Carlos A. Caro Corrales
Representante Técnico
Analista "A".

Por la Secretaría de Transparencia y Rendición
De Cuentas del Gobierno del Estado de Sinaloa

C. Marco Vinicio Meza Jiménez

Testigo Social



C. Haydee Salas Noriega.

FB

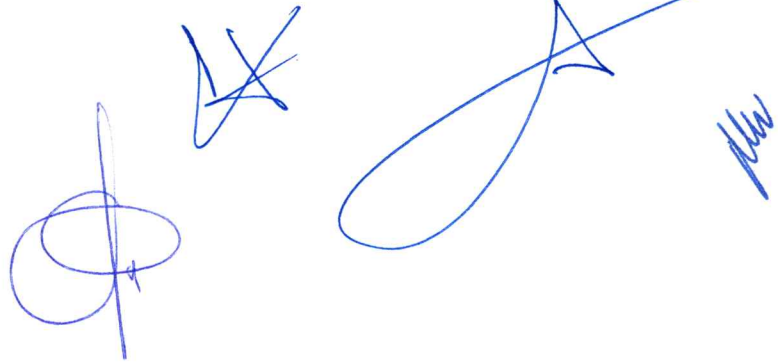
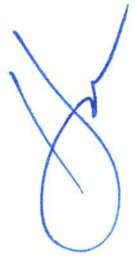

LICITANTES:

| CONTRATISTA | FIRMA |
|------------------------------------|---|
| CONSTRUCCIONES FELMI, S.A. DE C.V. | NO ASISTIÓ |
| CONSTRUCTORA CESECO, S.A. DE C.V. |  |



GOBIERNO DEL ESTADO DE SINALOA
SECRETARÍA DE OBRAS PÚBLICAS

-JUNTA DE ACLARACIONES-

CONCURSO No.: **OPPU-EST-LP-013-2021**

O B R A: REHABILITACIÓN DE CENTRO DE DESARROLLO INTEGRAL DIF No. 1 « MARGARITA MAZA DE JUÁREZ », UBICADO EN LA CIUDAD DE CULIACÁN ROSALES, MUNICIPIO DE CULIACÁN, ESTADO DE SINALOA.

FECHA: **26 DE MARZO DEL 2021, A LAS 10:00 HRS.**

- REGISTRO DE ASISTENTES -

| NOMBRE DEL LICITANTE (PERSONA FÍSICA/MORAL) | REPRESENTANTE LEGAL | CONDICIÓN (LICITANTE, OBSERVADOR O TESTIGO SOCIAL) |
|--|-----------------------------|--|
| Constructora Ceseco SA de CV | Ing. Fernando Colera Orozco | Licitante |
| ANDRÉ SAUÍS NORIEGA | TESTIGO SOCIAL | TESTIGO SOCIAL Sauis |
| | | |
| | | |
| | | |
| | | |
| | | |
| | | |

LUMINARIA

COLONIAL HID

(PUNTA DE POSTE).

TELÉFONOS: (81) 2163-6666

(81) 8063-2088

www.lamparasyluminarias.com.mx

ESPECIFICACIONES LUMINARIA PUNTA DE POSTE COLONIAL HID

- Cuerpo: Portabalastro y barrotes de aluminio inyectado.
- Refractor: Acrílico prismático.
- Reflector: Tapa de lámina de aluminio rechazada y cubierta con pintura aplicada electrostáticamente.
- Portalámpara: E39.
- Montaje: Punta de poste de 2 1/2".

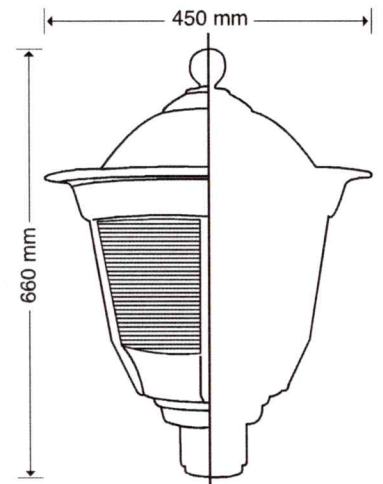

APLICACIONES LUMINARIA PUNTA DE POSTE COLONIAL HID

- Calles y avenidas.
- Parques y jardines.
- Plazas y explanadas.
- Cotos y zonas residenciales.
- Estacionamientos.
- Áreas recreativas.

LÁMPARAS

VSAP

MAX 250 W

AMC

MAX 250 W

AM

MAX 250 W

COS

MAX 140 W

TELÉFONOS: (81) 2163-6666

(81) 8063-2088











www.lamparasyluminarias.com.mx

Lámpara - Vapor de Sodio alta presión (Estándar y Súper sodio).



- Aditivos metálicos (Estándar y cerámicos).

- Master Cosmo White.

CONFIGURACIONES LUMINARIA PUNTA DE POSTE COLONIAL HID

| LÁMPARA | FORMA | PORTALÁMPARA | POTENCIAS (W) | IRC | VIDA ÚTIL | BALASTRO | TIPO |
|---------|---|---|------------------------|-----|--------------------------------|------------------|-------------|
| VSAP S |  | E39 | 70, 100, 150 y 250 | 20 | 24,000 Hrs | Electromagnético | Reactor |
| VSAP S |  | E39 | 70, 100, 150 y 250 | 20 | 24,000 Hrs | Electromagnético | A.R. |
| VSAP S |  | E39 | 70, 100, 150 y 250 | 20 | 24,000 Hrs | Electromagnético | B.P. |
| VSAP SS |  | E26 (70W) E39 (100W, 150W y 250) | 70, 100, 150 y 250 | 25 | 30,000 Hrs (70W) 36,000 Hrs | Electromagnético | Reactor |
| VSAP SS |  | E26 (70W) E39 (100W, 150W y 250) | 70, 100, 150 y 250 | 25 | 30,000 Hrs (70W) 36,000 Hrs | Electromagnético | A.R. |
| VSAP SS |  | E26 (70W) E39 (100W, 150W y 250) | 70, 100, 150 y 250 | 25 | 30,000 Hrs (70W) 36,000 Hrs | Electromagnético | B.P. |
| VSAP SS |  | E26 (70W) E39 (100W, 150W y 250) | 70, 100, 150 y 250 | 25 | 30,000 Hrs (70W) 36,000 Hrs | Electromagnético | B.P.A. |
| MCW |  | PGZ12 | 45, 60, 90 Y 140 | 66 | 30,000 Hrs | Electrónico | Electrónico |
| AM |  | E26 | 70, 100, 150, y 175 | 70 | 10,000 Hrs | Electromagnético | A.R. |
| AM |  | E39 | 175 y 250 | 70 | 10,000 Hrs | Electromagnético | A.R. |
| AM |  | E26 | 70, 100, 150, y 175 | 70 | 10,000 Hrs | Electromagnético | B.P. |
| AM |  | E39 | 175 y 250 | 70 | 10,000 Hrs | Electromagnético | B.P. |
| AMC |  | E26 (50W, 70W) E39 (100W, 150W y 250W) | 50, 70, 100, 150 y 250 | 70 | 20,000 Hrs | Electromagnético | Reactor |
| AMC |  | E26 (70W) E39 (100W, 150W y 250W) | 50, 70, 100, 150 y 250 | 70 | 20,000 Hrs | Electromagnético | A.R. |
| AMC |  | E26 (70W) E39 (100W, 150W y 250W) | 50, 70, 100, 150 y 250 | 70 | 20,000 Hrs | Electromagnético | B.P. |
| AMC |  | E26 (70W) E39 (100W, 150W y 250W) | 50, 70, 100, 150 y 250 | 70 | 20,000 Hrs | Electromagnético | B.P.A. |

NOMENCLATURA LUMINARIA PUNTA DE POSTE COLONIAL HID

- VSAP S = Vapor de Sodio Alta Presión Estándar.
- VSAP SS = Vapor de Sodio Alta Presión Súper Sodio.
- AM = Lámpara Aditivos Metálicos Estándar.
- AMCER = Lámpara Aditivos Metálicos Cerámicos (Master City White CDO TT).
- AMCOS = Lámpara Aditivos Metálicos Cosmopolis (Master Cosmo White CPO TW).
- VSAP = Lámpara Vapor Sodio Alta Presión.
-  - Ovoide / Compacta.
-  - Tubular.
-  - MCW = Master Cosmo White.
- A.R. = Auto Regulado.
- B.P. = Bajas Pérdidas.
- B.P.A. = Bajas Pérdidas Atenuables.

TELÉFONOS: (81) 2163-6666
(81) 8063-2088
www.lamparasyluminarias.com.mx

FOTOMETRÍA

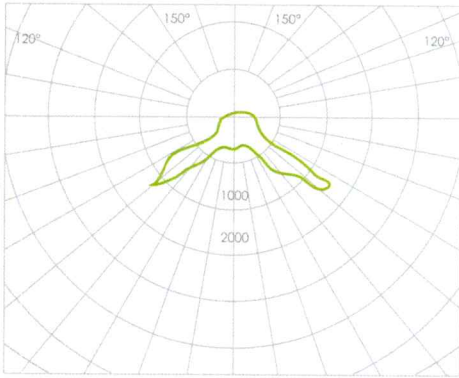

CERTIFICACIONES



ANCE PROCER-17



NOM-064-SCFI-2000