

DETALLE DE PASO DE CEBRA SOBRE BLVD. JUSTICIA SOCIAL LA MEDIDA DE CADA LINEA DE PASO DE CEBRA ES DE 0.40 M X 3.50 M CON SEPARACION DE 0.40 M ENTRE CADA LINEA.

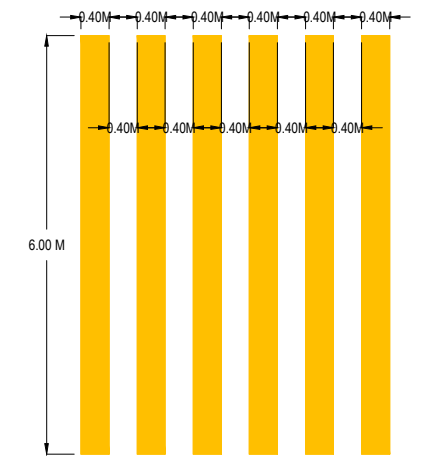

DETALLE DE PASO DE CEBRA SOBRE BLVD. ADOLFO L. MATEOS LA MEDIDA DE CADA LINEA DE PASO DE CEBRA ES DE 0.40 M X 6.00 M CON SEPARACION DE 0.40 M ENTRE CADA LINEA.

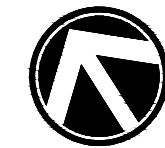

SCT

SR-25

IMSS

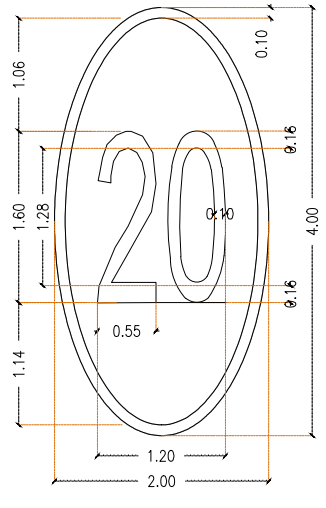
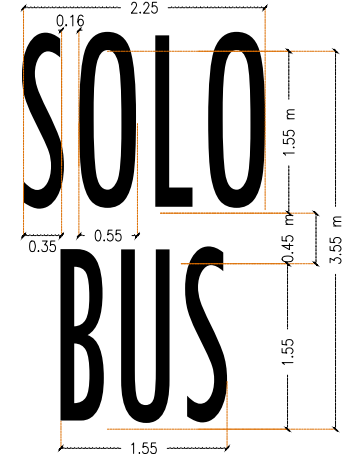
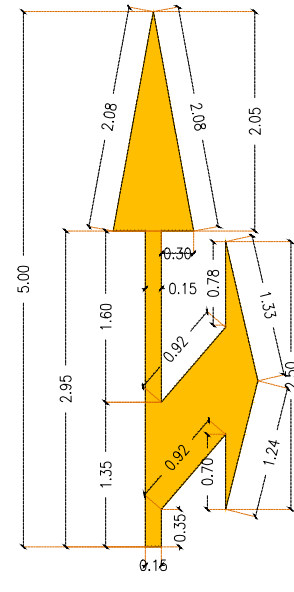
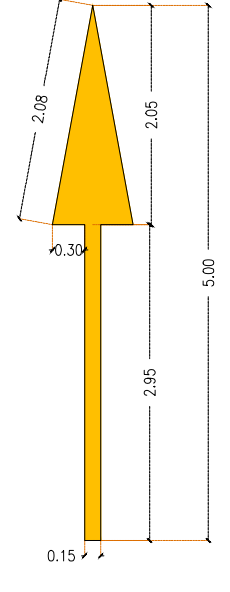
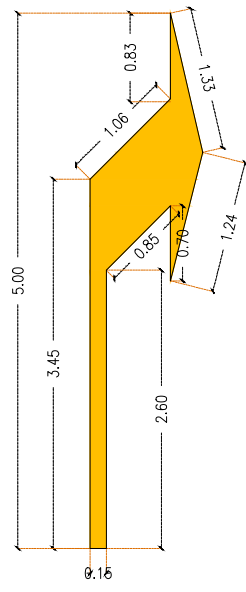

PASO PEATONAL SEGURO

- Señales horizontales**
- Paso de cebra. Total 396.75m²
 - Pictograma V. Máx 20 km/h 7 pzas. Total 14.85 m²
 - Flecha Vuelta Derecha 2 pzas. Total 3 m²
 - Flecha Vuelta Izquierda 2 pzas. Total 1.5 m²
 - Flecha un rumbo 5 pzas. Total 6.06 m²
 - Flecha dos rumbos 7 pzas. Total 8.37 m²
 - Pictograma Solo Bus 3 pzas. Total 10.5 m²
 - Línea área parada bus, taxi y ascensos. Total 35.95 m²
 - Línea de alto Total 15.86 m²
 - Líneas logarítmicas Total 159.12 m²



DATOS DEL PROYECTO

PROPIETARIO: MUNICIPIO DE AHOME

UBICACIÓN: LOS MOCHIS, AHOME, SINALOA.

NOTAS GENERALES

- * COTAS EN METROS.
- * NIVELES EN METROS.
- * NO SE TOMARÁN COTAS A ESCALA DE ESTE PLANO.
- * LAS COTAS INDICADAS SON A PAÑO DE ALBAÑILERÍA.
- * TODAS LAS COTAS Y NIVELES DEBERÁN SER VERIFICADAS EN OBRA POR EL CONTRATISTA.
- * CUALQUIER DISCREPANCIA DEBERÁ CONSULTARSE CON LA DIRECCIÓN DEL PROYECTO ASÍ COMO LA INTERPRETACIÓN QUE EL PROPIO CONTRATISTA DE AL CEBLLO.

MODIFICACIONES		
NUM.	COMENTARIO:	FECHA:

FIRMAS Y SELLOS

APROBÓ:

ARQ. JOSÉ CARLOS GRANDÍO NAVARRO
 DIRECTOR GENERAL DE OBRAS Y SERVICIOS PÚBLICOS

REVISÓ:

ING. RAEL RIVERA CASTRO
 DIRECTOR DE OBRAS PÚBLICAS

ELABORÓ:

ING. RAMIRO JESÚS COTA GASTÉLUM
 SUB DIRECTOR TÉCNICO

NOMBRE DEL PROYECTO

ADECUACION DE VIALIDAD EN BLVD. ADOLFO LOPEZ MATEOS Y BLVD. JUSTICIA SOCIAL.

CONTENIDO DEL PLANO

- SEÑALAMIENTO HORIZONTAL