

CON FUNDAMENTO EN EL ARTÍCULO 48 DE LA LEY DE OBRAS PÚBLICAS Y SERVICIOS RELACIONADOS CON LAS MISMAS DEL ESTADO DE SINALOEA, SE CELEBRA EL ACTO DE JUNTA DE ACLARACIONES DEL PROCEDIMIENTO DE LICITACIÓN PÚBLICA NO. ISIFE-LPE-005-2022, RELATIVA A LOS TRABAJOS DE:

REHABILITACION GENERAL DE EDIFICIO "A", "B" Y "C, SERVICIOS SANITARIOS Y CONSTRUCCION DE LAVAMANOS EN PRIMARIA SEVERIANO MORENO, UBICADA EN AGUA VERDE, MPIO. DE EL ROSARIO, ESTADO DE SINALOEA.

EN LA CIUDAD DE CULIACÁN DE ROSALES, SINALOEA, SIENDO LAS 11:00 HORAS, DEL DÍA 31 DE MAYO DE 2022, EN LA SALA DE JUNTAS DEL INSTITUTO SINALOENSE DE LA INFRAESTRUCTURA FÍSICA EDUCATIVA UBICADA EN BAHÍA DE NAVACHISTE NO. 609 PONIENTE, BALCONES DEL NUEVO CULIACÁN; SE REUNIERON LOS SERVIDORES PÚBLICOS Y DEMÁS PERSONAS CUYOS NOMBRES, REPRESENTACIONES Y FIRMAS APARECEN AL CALCE DE LA PRESENTE ACTA, CON OBJETO DE LLEVAR A CABO LA PRIMERA JUNTA DE ACLARACIONES A LA CONVOCATORIA DEL PROCESO DE CONTRATACIÓN INDICADO EN EL ENCABEZADO.

EL ARQ. HUGO ECHAVE MENESES CUYO CARGO ES EL DE DIRECTOR DEL INSTITUTO SINALOENSE DE LA INFRAESTRUCTURA FÍSICA EDUCATIVA, CON NOMBRAMIENTO OTORGADO EL DÍA 01 DE NOVIEMBRE DE 2021 POR EL GOBERNADOR CONSTITUCIONAL DEL ESTADO DE SINALOEA DR. RUBEN ROCHA MOYA, Y DE ACUERDO A LAS FACULTADES QUE LE CONFIERE EL ARTÍCULO 14, FRACCIÓN IV DEL DECRETO DE CREACIÓN DE "ISIFE" PUBLICADO EN EL PERIÓDICO OFICIAL DEL ESTADO DE SINALOEA DE FECHA 28 DE MARZO DE 2008, OTORGA FACULTADES AL ING. ROBERTO ALFONSO ZAZUETA TAPIA, DIRECTOR DE INFRAESTRUCTURA DE "ISIFE" PARA PRESIDIR ÉSTE EVENTO Y EN GENERAL PARA TOMAR CUALQUIER DECISIÓN DERIVADA DE ÉSTE PROCESO DE CONTRATACIÓN. EL PRESIDENTE DEL ACTO, ES ASISTIDO POR LOS REPRESENTANTES DEL ÁREA REQUERENTE, TÉCNICA Y LA RESPONSABLE DE LA CONTRATACIÓN, LOS CUALES SOLVENTARÁN LAS PREGUNTAS DE CARÁCTER TÉCNICO, JURÍDICO Y ADMINISTRATIVO, MISMOS CUYOS NOMBRES Y FIRMAS APARECEN AL FINAL DE LA PRESENTE ACTA. SE DECLARA INICIADO EL PRESENTE EVENTO, INFORMANDO A LOS PRESENTES, EL NOMBRE DE LAS EMPRESAS QUE MANIFESTARON INTERÉS PARA PARTICIPAR EN EL PROCESO DE REFERENCIA:

RAZÓN SOCIAL DEL LICITANTE
MULTICONSTRUCCIONES ELECTRICAS Y CIVILES DE SINALOEA S.A.P.I. DE C.V.
RSG PROYECTOS Y EDIFICACIONES, S.A. DE C.V./CONSTRUCTORA ROMGEM, S.A. DE C.V.
LECANI CONSTRUCCIONES, S.A. DE C.V.
CONSTRUCCIONES AGUA Y VIVIENDA ANAHUAC, S.A. DE C.V.
THS DEL PACIFICO, S.A. DE C.V.
NVOH CONSTRUCCIONES, S.A. DE C.V.
MULTICONSTRUCCIONES EL PONY, S.A. DE C.V.
CONSTRUJUBE S.A. DE C.V.

LA FECHA LÍMITE PARA MANIFESTAR INTERÉS EN PARTICIPAR EN LA LICITACIÓN PÚBLICA CONCLUYO EL DÍA 20 DE MAYO DE 2022 A LAS 15:00 HORAS

"ISIFE" HACE DEL CONOCIMIENTO DE LOS ASISTENTES LAS SIGUIENTES ACLARACIONES:

- EL DOCUMENTO 28 "PROGRAMA DE EJECUCIÓN GENERAL DE LOS TRABAJOS" SE REALIZARÁ SEMANALMENTE POR PARTIDAS Y SUBPARTIDAS; SOLO EL GANADOR I.O PRESENTARÁ POR CONCEPTO DE TRABAJO AL MOMENTO DE FIRMAR EL CONTRATO.
- DEBERÁN UTILIZAR PARA REALIZAR EL CÁLCULO DEL CARGO POR FINANCIAMIENTO, LA TASA DE INTERÉS VIGENTE (THE 28 DIAS= 7.225%) DEL DÍA 30 DE MAYO DE 2022, PUBLICADA EN EL PORTAL DEL BANCO DE MÉXICO. DE RESULTAR NECESARIO APLICAR

Bahía de Navachiste #609 Pte. Col. Balcones del Nuevo Culiacán C.P. 80170
Culiacán, Sinaloa. Teléfonos/Fax: 713 33 63, 713-33 64 y 712 70 14

UNA TASA DE INTERÉS PARA REALIZAR CUALQUIER OTRO CÁLCULO PARA LA INTEGRACIÓN DE LA PROPOSICIÓN, DEBERÁ UTILIZAR DE IGUAL FORMA ÉSTA TASA.

- LA DOCUMENTACIÓN FINANCIERA REQUERIDA EN EL DOCUMENTO 8 DEL PUNTO 17.1. DE LA CONVOCATORIA, DEBERÁ INCLUIR COPIA DE LOS ESTADOS FINANCIEROS AUDITADOS DE LA EMPRESA (INCLUIR COPIA DE LA CÉDULA PROFESIONAL Y DEL DOCUMENTO EN QUE SE ACREDITE LA CERTIFICACIÓN DEL CONTADOR PÚBLICO INDEPENDIENTE) CORRESPONDIENTES A LOS EJERCICIOS DE LOS DOS AÑOS ANTERIORES, SIENDO ÉSTOS LOS EJERCICIOS DE LOS AÑOS 2019 Y 2020; DEBERÁ ACREDITAR EL CAPITAL CONTABLE CON LOS ESTADOS FINANCIEROS DEL AÑO 2020, COMPARATIVO DE RAZONES FINANCIERAS BÁSICAS DE LOS AÑOS 2019 Y 2020; CUANDO SE TRATE DE EMPRESAS DE RECIENTE CREACIÓN O EN REANUDACIÓN DE LABORES (INCLUIR EL AVISO DE SUSPENSIÓN Y DE REANUDACIÓN ANTE EL SAT), DEBERÁN PRESENTAR LOS ESTADOS FINANCIEROS AUDITADOS DE LA EMPRESA, MÁS ACTUALIZADOS A LA FECHA DE PRESENTACIÓN DE LAS PROPOSICIONES.
- NO SE ADMITEN ANÁLISIS DE PRECIOS UNITARIOS CON SOLO COTIZACIONES, TODOS LOS PRECIOS UNITARIOS DEBEN ESTAR DEBIDAMENTE INTEGRADOS EN SUS PROPORCIONES DE MATERIALES, MANO DE OBRA Y EQUIPO, SEGÚN SEA NECESARIO.
- EL CATALOGO DE CONCEPTOS DEBERÁ CONTENER HOJA DE RESUMEN DE PRESUPUESTO.
- DE ACUERDO A LAS ESPECIFICACIONES GENERALES Y PARTICULARES DE CONSTRUCCION EL LICITANTE GANADOR ACEPTA HACER SUS ANÁLISIS EN LABORATORIOS ACREDITADOS POR LA (EMA). APEGADOS A LOS ESTÁNDARES NACIONALES Y/O INTERNACIONALES DE CALIDAD, CON LA FINALIDAD DE QUE EL INSTITUTO SE ASEGURE DE LA CONFIABILIDAD DE LAS MEDICIONES Y PRUEBAS REQUERIDAS.

SE LES RECUERDA QUE EL ACTO DE PRESENTACIÓN Y APERTURA DE PROPOSICIONES ES EL DIA 14 DE JUNIO DE 2022 A LAS 12:00 HORAS SIENDO UN ACTO FORMAL QUE DARÁ INICIO PUNTUALMENTE, POR LO QUE DESPUÉS DE ESA HORA NO SE PERMITIRÁ EL ACCESO A NINGÚN LICITANTE NI OBSERVADOR SOCIAL.

A CONTINUACIÓN, LAS EMPRESAS QUE MANIFESTARON INTERÉS EN PARTICIPAR EN EL PROCEDIMIENTO POR LICITACIÓN PÚBLICA, FORMULARON LAS SIGUIENTES PREGUNTAS:

NO.	NOMBRE, RAZÓN Ó DENOMINACIÓN SOCIAL	FORMA DE PRESENTACIÓN	NO. DE PREGUNTAS	NO. DE FOJAS
1	CONSTRUJUBE, S.A. DE C.V.	ELECTRONICA	6	1

EMPRESA:		
PREGUNTAS	RESPUESTAS	
1	SE SOLICITA AMABLEMENTE IMPRESO LOS SIG. DETALLES CONSTRUCTIVOS: 52310 ALIMENTACION Y DESCARGA DE TINACO: CONCEPTO NO. 41014 HERRERIA A BASE DE PERFILES.	LOS DETALLES CONSTRUCTIVOS SE ANEXARÁN EN PDF EN EL ACTA ACTUAL, LA CUAL PODRA DESCARGARSE A TRAVES DE LA PLATAFORMA COMPRANET.SINALOA.GOB.MX
2	CON RESPECTO A LOS TRABAJOS DE INSTALACIONES HIDROSANITARIAS Y ELÉCTRICAS SE DEBERÁN CONSIDERAR OCULTAS O VISIBLES?	SON OCULTAS.

Bahía de Navachiste #609 Pte. Col. Balcones del Nueyo Culiacán C.P. 80170
Culiacán, Sinaloa. Teléfonos/Fax: 713 33 63, 713 33 64 y 712 70 14

3	SE SOLICITA PROPORCIONAR MARCA O MODELO DE LOS SIG. CONCEPTOS: NO. 33003 JABONERA SIN AGARRADERA: 80020 WC TANQUE NORMAL: 86905 CESPOL DE LATÓN CROMADO: 86899 LLAVE PARA LAVABO CROMADA.	NO. 33003 JABONERA IDEAL ESTARDAR SIN AGARRADERA NO. 80020 WC NORMAL LOGAN BLANCO DOBLE DESCARGA O SIMILAR NO. 86899 LLAVE PARA LAVABO CROMADA DE LA LINEA HELVEX.O SIMILAR
4	DONDE SE DEBERÁ CONSIDERAR EL CARGO DEL 2 AL MILLAR DE APORTACIÓN PARA CAPACITACIÓN DE LOS TRABAJADORES?	DENTRO DEL ANALISIS DEL PORCENTAJE DE INDIRECTOS DE OFICINA.
5	CON RESPECTO A LOS DÍAS FESTIVOS OFICIALES QUE CAEN EN DOMINGO COMO SE DEBERÁN DE CONSIDERAR PARA EL CÁLCULO DEL FSR?	SON DIAS CALENDARIO.
6	PARA LA CORRECTA INTEGRACIÓN DEL PRESUPUESTO Y EN CASO DE CONTRADICCIONES QUE NOS REGIRÁ: CATÁLOGO DE CONCEPTOS, PLANOS Y/O ESPECIFICACIONES?	EL CATALOGO DE CONCEPTOS.

PARA EFECTOS DE LA NOTIFICACIÓN Y EN TÉRMINOS DEL ARTÍCULO 48 FRACCIÓN V DE LA LEY DE OBRAS PÚBLICAS Y SERVICIOS RELACIONADOS CON LAS MISMAS DEL ESTADO DE SINALOA, A PARTIR DE ESTA FECHA SE PONE A DISPOSICIÓN DE LOS LICITANTES QUE NO HAYAN ASISTIDO A ESTE ACTO, COPIA DE ESTA ACTA EN EL DEPARTAMENTO DE LICITACIÓN DE OBRA Y ADQUISICIONES DE ISIFE, CUYO DOMICILIO ESTÁ REFERIDO EN EL PÁRRAFO SEGUNDO DE ÉSTA ACTA, EN DONDE SE FIJARÁ UN EJEMLAR POR UN TÉRMINO NO MENOR DE CINCO DÍAS HÁBILES, SIENDO DE LA EXCLUSIVA RESPONSABILIDAD DE LOS LICITANTES, ACUDIR A ENTERARSE DE SU CONTENIDO Y OBTENER COPIA DE LA MISMA. ESTE PROCEDIMIENTO SUSTITUYE A LA NOTIFICACIÓN PERSONAL.

DEPUÉS DE DAR LECTURA A LA PRESENTE ACTA, SE CONSULTÓ A LOS LICITANTES SI LAS RESPUESTAS A SUS CUESTIONAMIENTOS FUERON OTORGADAS CON CLARIDAD Y PRECISIÓN, QUIENES RESPONDIERON AFIRMATIVAMENTE Y MANIFESTARON NO TENER MÁS DUDAS O CUESTIONAMIENTOS QUE HACER A LA CONVOCATORIA, ASÍ COMO NINGUNA OBJECCIÓN RESPECTO DE ESTE ACTO.

TODOS LOS ACUERDOS Y ACLARACIONES TOMADOS EN ESTA REUNIÓN, PASAN A FORMAR PARTE INTEGRAL DE LAS BASES UTILIZADAS PARA ESTE CONCURSO Y OBLIGAN POR IGUAL A TODAS LAS EMPRESAS PARTICIPANTES.

NO HABIENDO MÁS ASUNTOS QUE TRATAR, SE DIO POR TERMINADA ESTA PRIMERA Y ÚLTIMA JUNTA DE ACLARACIONES SIENDO **LAS 11:18 HORAS**, DEL DÍA DE SU INICIO, POR LO QUE, PARA LOS EFECTOS LEGALES SE CIERRA LA PRESENTE ACTA QUE CONSTA DE **4 FOJAS ÚTILES**, Y SE FIRMA DE CONFORMIDAD POR LOS ASISTENTES A ESTE EVENTO, QUIENES RECIBEN COPIA DE LA MISMA.

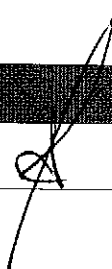
POR LOS LICITANTES	
CONSTRUJUBE, S.A. DE C.V. ING. JULIAN ALFONSO BELTRAN MORENO	

Bahía de Navachiste #609 Pte. Col. Balcones del Nuevo Culiacán C.P. 80170
Culiacán, Sinaloa. Teléfonos/Fax: 713 33 63, 713 33 64 y 712 70 14

POR LOS FUNCIONARIOS Y REPRESENTANTES	
LIC. VLADIMIR LENIN FLORES RUIZ REPRESENTANTE DE LA SECRETARIA DE TRANSPARENCIA Y RENDICION DE CUENTAS	88
ING. ROBERTO ALFONSOZAZUETA TAPIA DIRECTOR DE INFRAESTRUCTURA DE ISIFE	[Handwritten signature]
LIC. JOSE JUAN VALDEZ OSUNA JEFE DE DEPARTAMENTO DE LICITACION DE OBRA Y ADQUISIONES DE ISIFE	[Handwritten signature]
ING. ADOLFO CABANILLAS CHAVEZ JEFE DE DEPARTAMENTO DE COSTOS DE ISIFE	[Handwritten signature]
LIC. JUAN CARLOS LEON VALENZUELA REPRESENTANTE DEL ORGANO INTERNO DE CONTROL DE ISIFE	[Handwritten signature]
ARQ. ANDRES TIRADO CEBREROS JEFE DE AREA DE LICITACION DE OBRA	[Handwritten signature]

***ESTAS FIRMAS CORRESPONDEN AL ACTO DE JUNTA DE ACLARACIONES DEL PROCEDIMIENTO POR LICITACION PUBLICA NO. ISIFE-LPE-005-2022.

[Inicio](#)
[Contacto](#)
[Transparencia](#)
[Datos personales](#)
[English](#)
[Buscar](#)

[CONOCIENDO BANCO](#)
[POLÍTICA MONETARIA](#)
[SISTEMA FINANCIERO](#)
[SISTEMAS DE PAGO](#)
[BILLETES Y MONEDAS](#)
[MERCADOS](#)
[ESTADÍSTICAS](#)
[PUBLICACIONES Y PRENSA](#)
[REGULACIÓN Y SUPERVISIÓN](#)
[SERVICIOS](#)

El objetivo prioritario de Banco de México es mantener una inflación baja y estable.

Indicadores

Indicador	Objetivo	Actual	Fecha
Tasa de interés	7.00	7.02	31 - MAY - 2022
Cofes	6.90	19.4953	24 - MAY - 2022
Inflación	7.68	7.22	01 - ABR - 2022
TRE	25	7.2225	30 - MAY - 2022
Reservas int. (p'nto)	159	7.33093	27 - MAY - 2022
Reservas int. (p'nto)	159	7.33093	31 - MAY - 2022

Noticias

- 27-05-2022 Convocatoria a subasta extraordinaria de cetes de regulación monetaria
- 21-05-2022 Estudiantes defienden su opinión sobre la política monetaria en México frente al propio Instituto Central
- 20-05-2022 Minuta de la reunión de la Junta de Gobierno del Banco de México, con motivo de la decisión de política monetaria anunciada el 12 de mayo de 2022
- 25-05-2022 Consulta pública sobre el proyecto de modificaciones a las "Reglas generales a las que deberán sujetarse las operaciones y actividades de las sociedades de información crediticia y sus usuarios", contenidas en la Circular 27/2008 del Banco de México

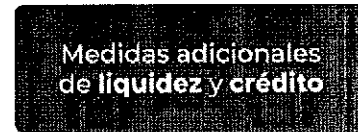
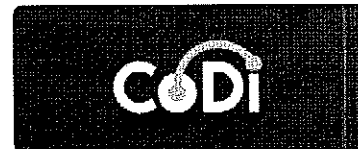

[Handwritten signature]

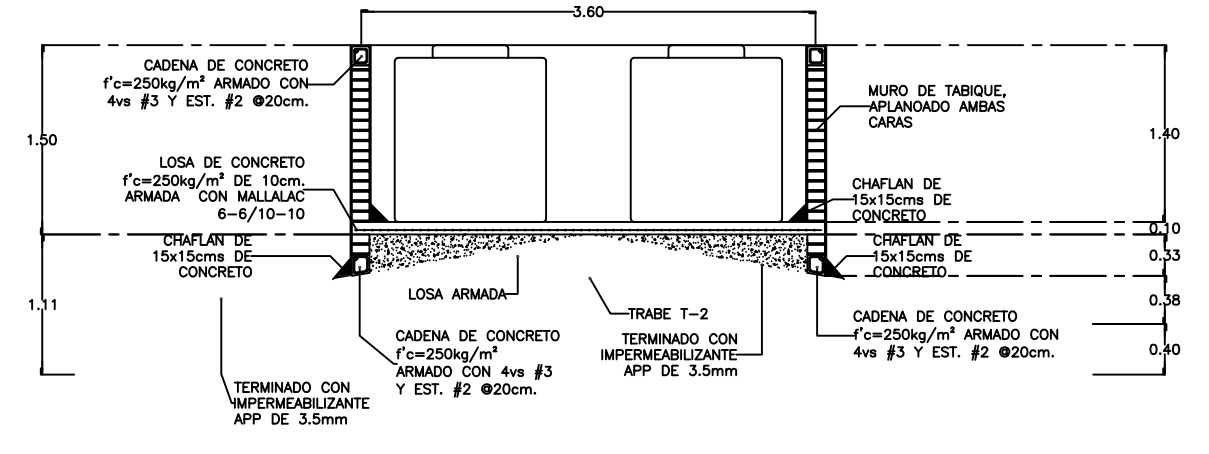
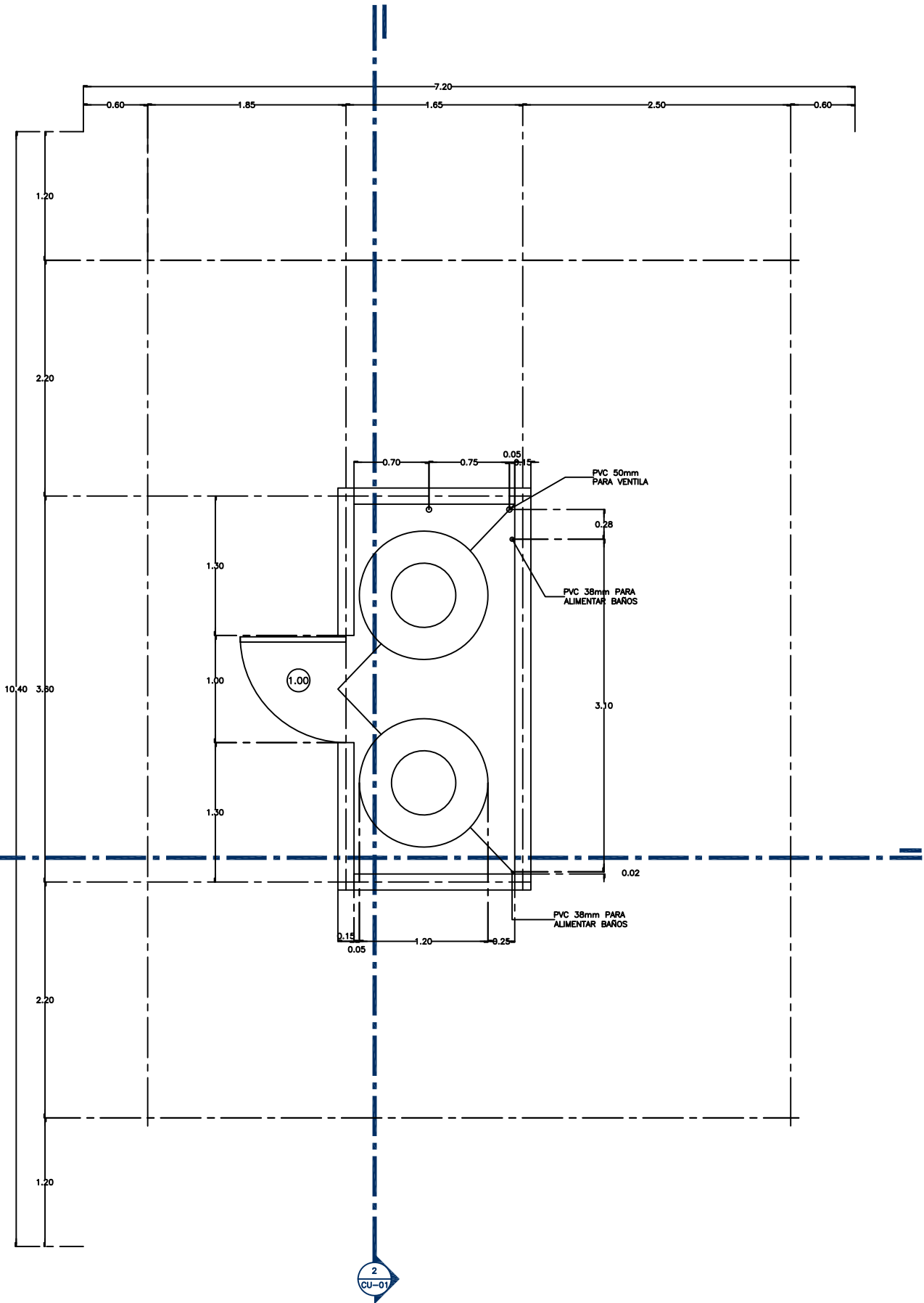

2 SECCION LONGITUDINAL ESC. 1:75

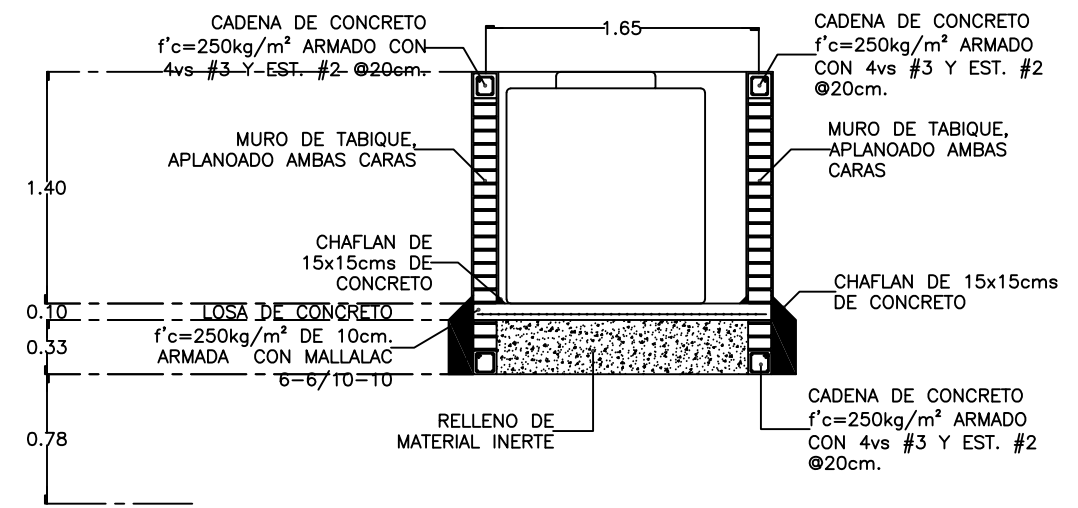

3 SECCION TRANSVERSAL ESC. 1:75

<p>TUBERIA HIDRAULICA DE COBRE TIPO "M" (AGUA FRIA) DIAMETRO INDICADO EN PLANO</p> <p>SAF SALIDA DE AGUA FRIA</p> <p>BAF BAJA DE AGUA FRIA</p> <p>SUAF SUBE DE AGUA FRIA</p> <p>TAF/PI TUBERIA AGUA FRIA POR PISO</p> <p>TAF/MU TUBERIA AGUA FRIA POR MURO</p> <p>TAF/SM TUBERIA AGUA FRIA SOBRE MURO</p> <p>CAJA DE VALVULAS DE CONTROL PRINCIPAL</p> <p>VALVULA DE COMPUERTA</p> <p>CODO DE COBRE DIAMETRO INDICADO EN PLANO</p> <p>T* DE COBRE DIAMETRO INDICADO EN PLANO</p> <p>LLAVE NARIZ DE BRONCE</p> <p>TINACO DE 1,100 LITROS</p>	<p>* TUBERIAS.</p> <p>1. 0.64MM Y MENORES, INCLUYENDO CONEXIONES SERAN GALVANIZADAS CON UNA EN SANJAS DE 0.50m DE PROFUNDIDAD MINIMA.</p> <p>2. 0.75mm Y MENORES, INCLUYENDO CONEXIONES SERAN GALVANIZADAS CON UNA APLICACION DE EMULSION ASFALTICA O PINTURA ANTICORROSIONA COLOCADAS EN ZANJAS DE 0.50m DE PROFUNDIDAD MINIMA.</p> <p>3. 0.75mm Y MAYORES SERAN DE ASBESTO CEMENTO CLASE A-5 CON CONEXIONES DE FIERRO FUNDIDO Y COLOCADAS EN ZANJAS DE 1.00m DE PROFUNDIDAD MINIMA.</p> <p>4. 0.100mm Y MAYORES SERAN DE ASBESTO CEMENTO CLASE A-5 CON CONEXIONES DE FIERRO FUNDIDO Y COLOCADAS EN ZANJAS DE 1.00m DE PROFUNDIDAD MINIMA.</p> <p>5. SERAN DE PVC HIDRAULICO RD-26 (11.2 KG/cm2), COLOCADAS EN ZANJAS DE 1.00m DE PROFUNDIDAD MINIMA.</p> <p>* PRUEBAS.</p> <p>1. LOS RAMALES DE DISTRIBUCION DE AGUA QUEDARAN EN FORMA OCULTA, CON MEDIDA SOBRE EL PUNTO MAS ALTO DEL TRAMO QUE SE PRUEBA Y SOSTENIDA CUANDO MENOS DURANTE 2 HORAS.</p> <p>* REQUISITOS DE EJECUCION.</p> <p>1. LOS RAMALES DE DISTRIBUCION DE AGUA QUEDARAN EN FORMA OCULTA, CON FACIL ACCESO PARA SU INSPECCION Y MANTENIMIENTO.</p> <p>2. PARA EVITAR QUE LAS TUBERIAS INSTALADAS RECIBAN MATERIAS EXTRAÑAS DEBERAN DEJARSE TAPADAS TODAS LAS BOCAS HASTA SER CONECTADOS LOS EDIFICIOS O ACCESORIOS.</p> <p>3. TODOS LOS CAMBIOS DE DIRECCION EN RAMALES SE HARAN USANDO CONEXIONES, EVITANDO DOBLAR LA TUBERIA.</p>	<p>4. NO CUBRIR LAS TUBERIAS HASTA QUE EL SUPERVISOR DE ISIFE REVISE Y ACEPRE LAS JUNTAS, ALINEAMIENTO Y PRUEBA DE LA MISMA.</p> <p>5. DONDE SE INDIQUE LA TUBERIA SE PROTEGERA RECUBRIENDOLA CON CONCRETO HIDRAULICO.</p> <p>* RIEGO.</p> <p>1. LA LLAVE PARA MANGUERA SERA DE COMPRESION 0.19mm PULIDA.</p> <p>2. LA LLAVE PARA MANGUERA SERA DE ACOPLAMIENTO RAPIDO MARCA LAVO-MEX 019mm O SIMILAR APROBADO.</p> <p>* DIAMETROS DE TUBERIA.</p> <p>1. EN MILIMETROS, INDICADOS EN LINEA</p> <p>* ACOTACIONES.</p> <p>1. EN CENTIMETROS.</p> <p>2. EN METROS.</p> <p>* NOTAS IMPORTANTES.</p> <p>1. UTILIZAR ESTE PLANO EXCLUSIVAMENTE PARA LAS INSTALACIONES INDICADAS.</p> <p>2. TODA MODIFICACION ESTA SUJETA A LA APROBACION DEL DEPARTAMENTO DE INGENIERIA.</p> <p>* PLANOS COMPLEMENTARIOS.</p> <p>1. CISTERNA 10m3.</p> <p>2. CISTERNA 20m3.</p> <p>3. CISTERNA 33m3.</p> <p>4. DETALLES DE TINACOS EN AZOTEA.</p> <p>5. PLATAFORMA PARA TINACOS.</p> <p>6. TANQUE ELVADO CAPACIDAD 30m3.</p> <p>7. DIAGRAMA DE CONEXIONES ELECTRICAS.</p> <p>8. EQUIPO HIDRONEUMATICO</p>
---	---	---

<p>DIRECTOR GENERAL: ARQ. HUGO ECHAVE MENESES</p> <p>DIRECTOR DE INFRAESTRUCTURA: ING. ROBERTO ALFONSO ZAZUETA TAPIA</p> <p>DIRECTOR DE PLANEACION: ING. JOAQUIN O. MURRIETA CASTRO</p>		
<p>NOMBRE DE PLANTEL: CUBO TINACOS</p> <p>UBICACION: SINALOIA</p> <p>CCT:</p>		
<p>JEFE DE PROYECTOS: ARQ. ELSA BARRAZA SALAZAR</p> <p>ELABORO:</p> <p>ELABORACION: 2010</p>		<p>PROYECTO: CUBO DE TINACOS</p> <p>PLANOS: CUBO DE TINACOS</p>
<p>ELABORACION: 2010</p> <p>MODIFICACION:</p>		<p>CCT:</p> <p>CU-01</p> <p>01 01</p> <p>S/ESC.</p>

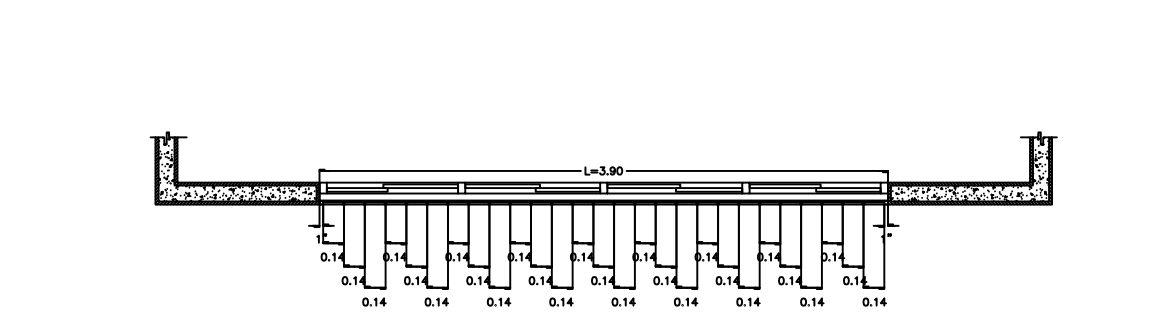
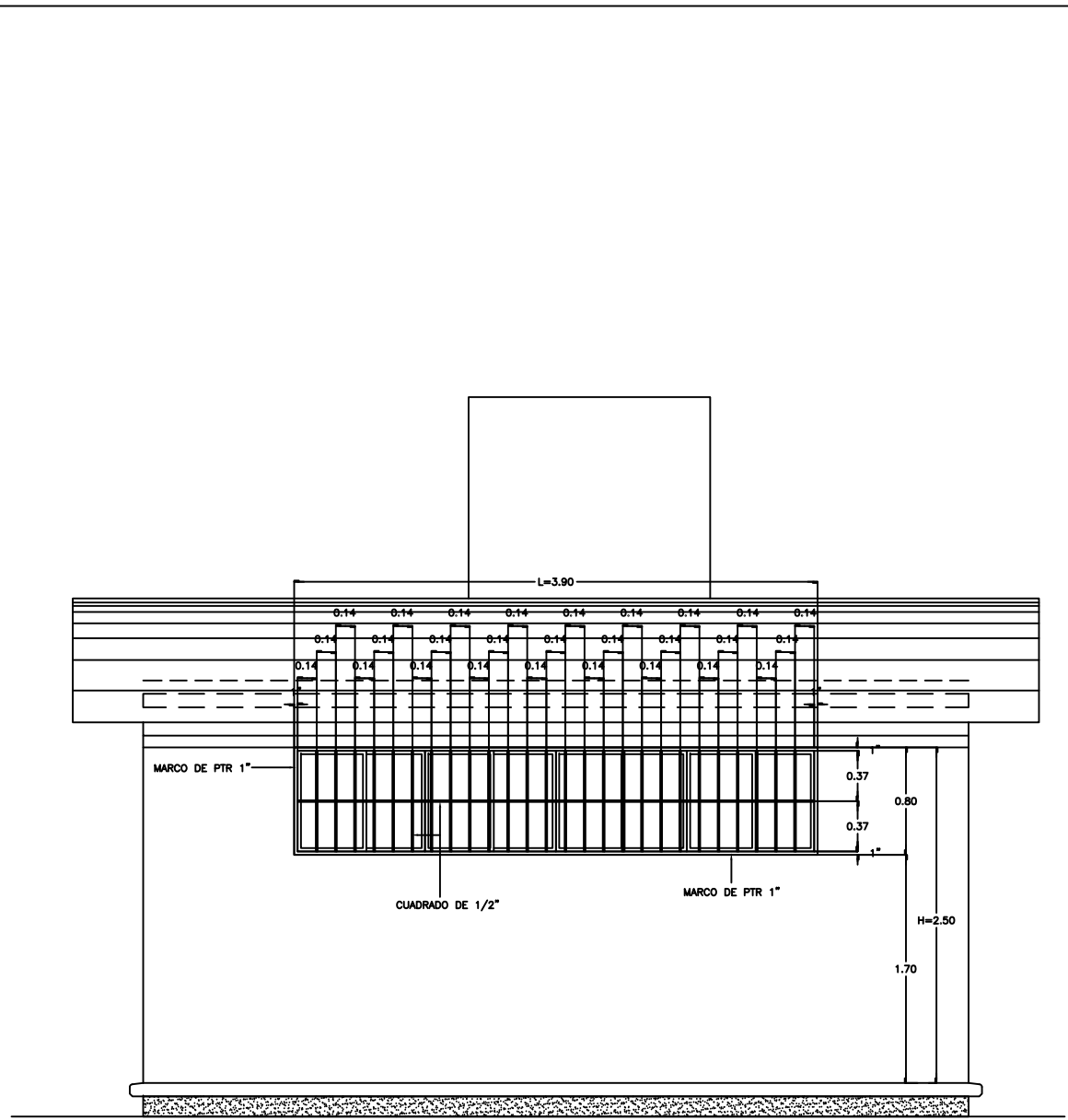
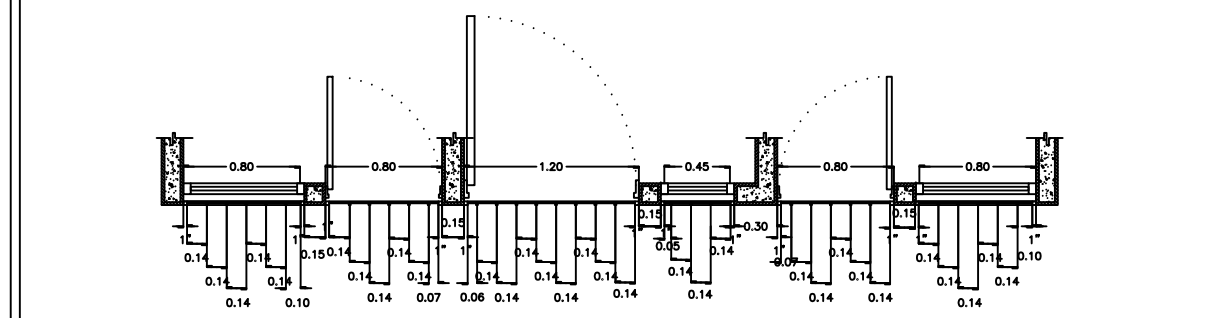
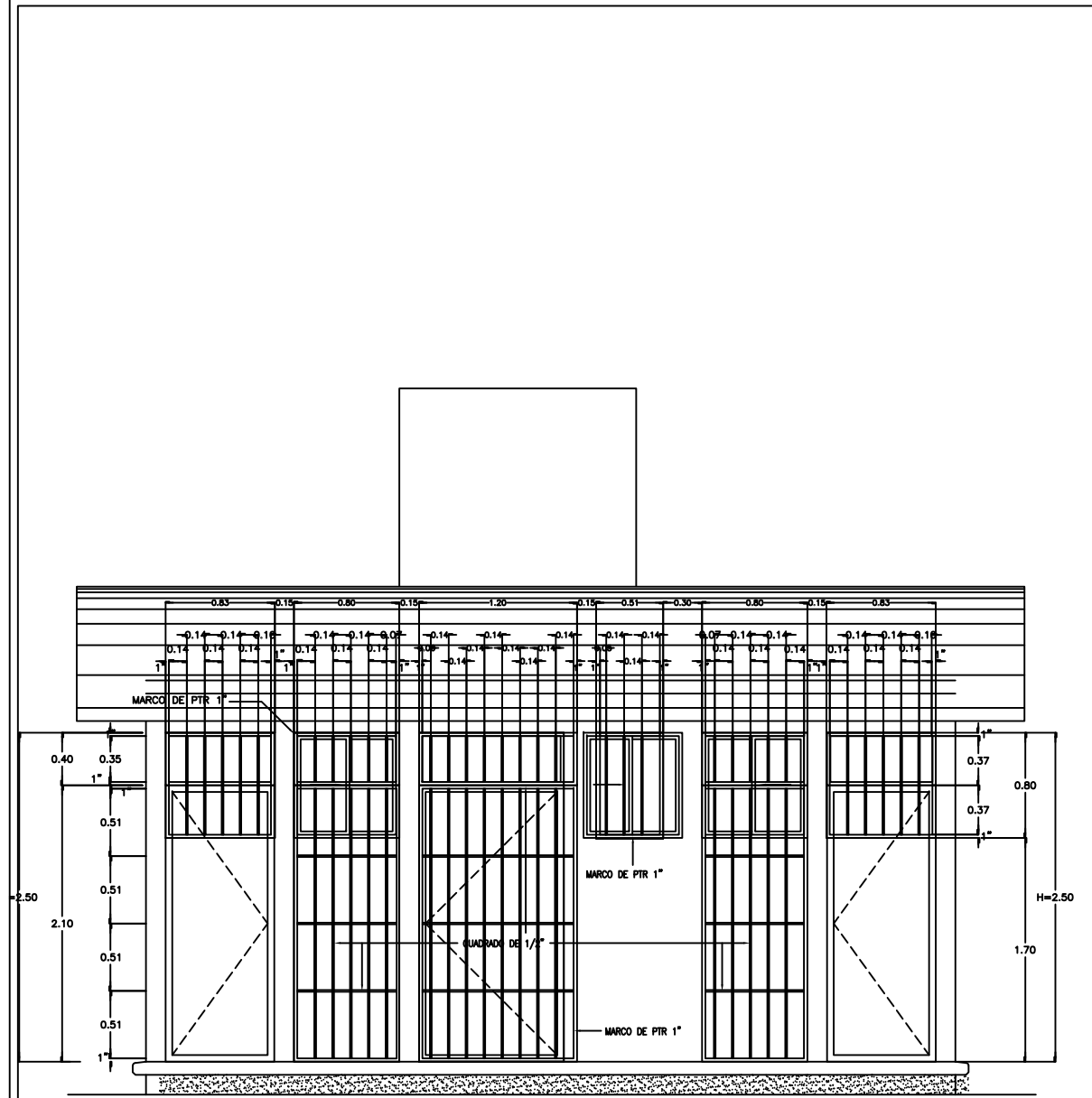

- TODA LA HERRERIA SE COLOCARA AL INTERIOR DEL VANO SUJETADA POR PLACAS DE 2"x4"x1/4", PREVIAMENTE AHOGADAS EN TRABES, CADENAS Y CASTILLOS.
- LOS MARCOS DE LA HERRERIA SERAN RELIZADOS POR PTR 1.
- LA HERRERIA HORIZONTAL Y VERTICAL SERA REALIZADA POR CUADRADO DE 1/2".
- TODA LA HERRERIA SERA PINTADA CON PINTURA ESMALTE A 2 CARAS.

ESPECIFICACIONES

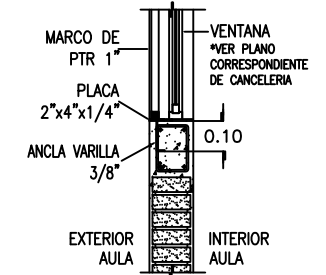

DETALLE DE HERRERIA

DIRECTOR GENERAL: ARQ. HUGO ECHAVE MENESES		
DIRECTOR DE INFRAESTRUCTURA: ING. ROBERTO ALFONSO ZAZUETA TAPIA		
DIRECTOR DE PLANEACION: ING. JOAQUIN O. MURRIETA CASTRO		
		NOMBRE DE PLANTEL: ESTRUCTURA REG. DE CONCRETO
JEFE DE PROYECTOS: ARQ. ELSA A. BARRAZA SALAZAR		UBICACION: SINALOA, MÉXICO.
ELABORACIÓN: 2011		MODIFICACIÓN: 2017
ELABORACIÓN: 2011		MODIFICACIÓN: 2017
PROYECTO: PLANO DE HERRERIA		HE-01
PLANOS: HERRERIA EN REG. DE CONCRETO PARA 6.00X8.00M Y 6.00X5.30M TIPO INIFED		
ESTOS PLANOS SON PROPIEDAD DEL INSTITUTO NACIONAL DE LA INFRAESTRUCTURA FISICA EDUCATIVA (INIFED)		RDPP-01.03

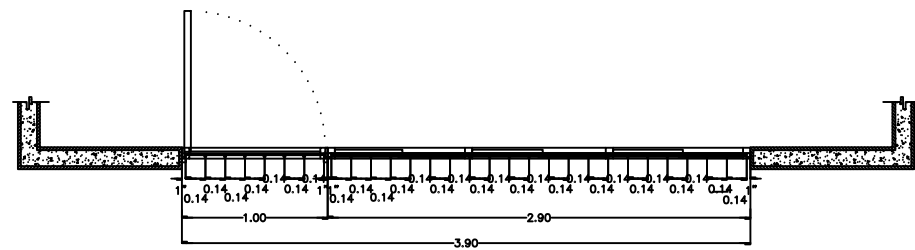
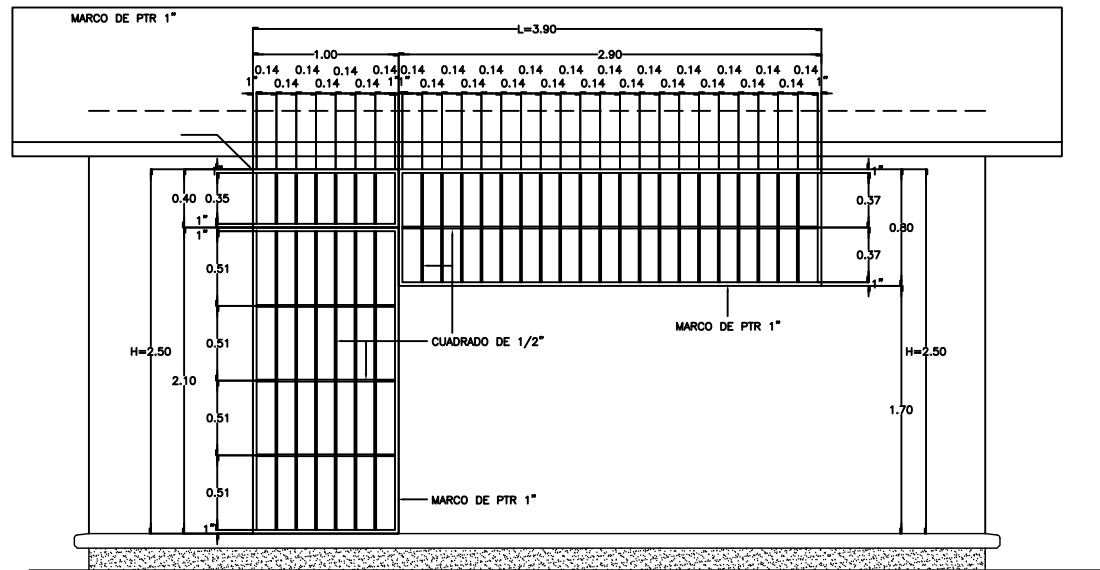

1 HERRERIA EN FACHADA PRINCIPAL – TALLERES Y LABORATORIOS ESC. 1:50

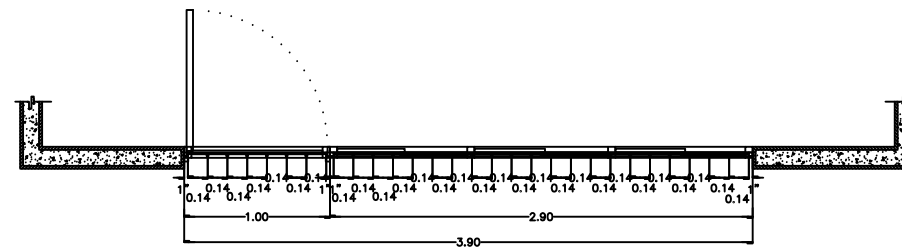
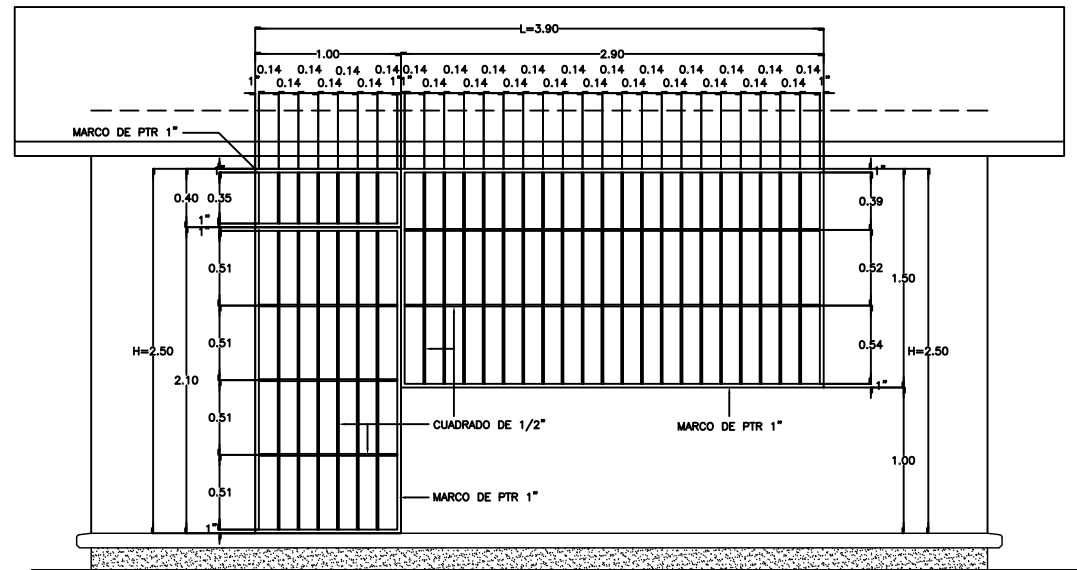

2 HERRERIA EN FACHADA PRINCIPAL – AULAS ESC. 1:50

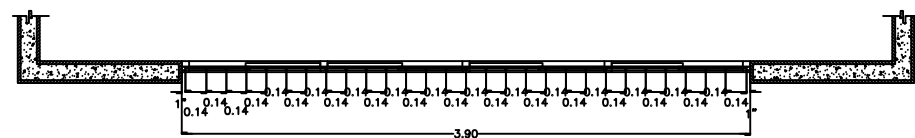
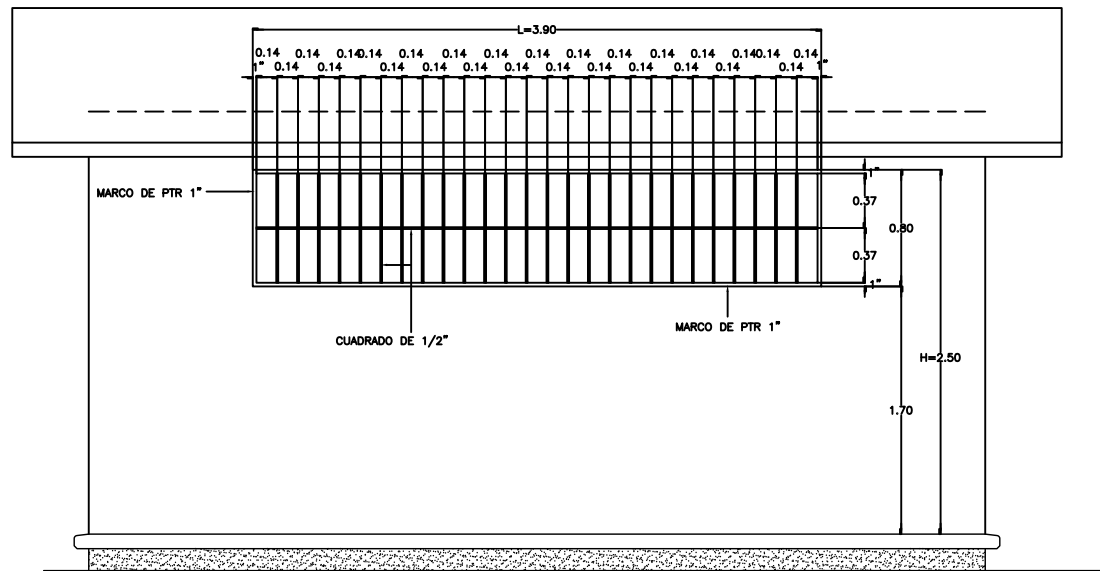

3 HERRERIA EN FACHADA POSTERIOR – TALLERES Y LABORATORIOS ESC. 1:50

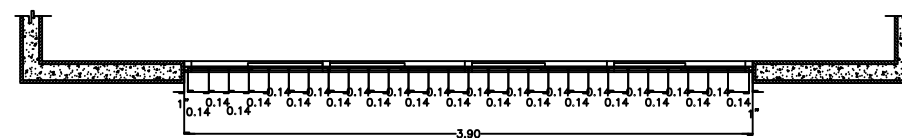
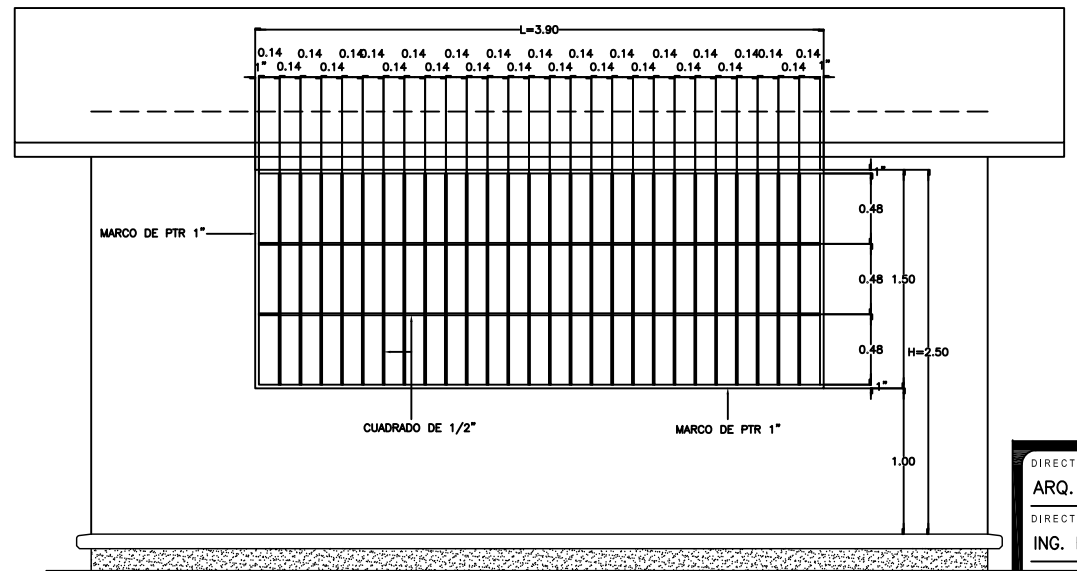

4 HERRERIA EN FACHADA POSTERIOR – AULAS ESC. 1:50

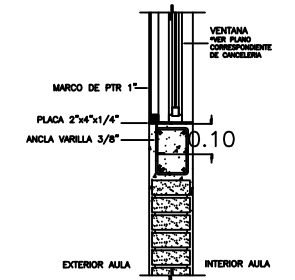

DETALLE DE HERRERIA

- ESPECIFICACIONES
- TODA LA HERRERIA SE COLOCARA AL INTERIOR DEL VANO SUJETADA POR PLACAS DE 2"x4"x1/4",PREVIAMENTE AHOGADAS EN TRABES, CADENAS Y CASTILLOS.
 - LOS MARCOS DE LA HERRERIA SERAN RELIZADOS POR PTR 1"
 - LA HERRERIA HORIZONTAL Y VERTICAL SERA REALIZADA POR CUADRADO DE 1/2"
 - TODA LA HERRERIA SERA PINTADA CON PINTURA ESMALTE A 2 CARAS.

ESPECIFICACIONES

DIRECTOR GENERAL: ARQ. HUGO ECHAVE MENESES		
DIRECTOR DE INFRAESTRUCTURA: ING. ROBERTO ALFONSO ZAZUETA TAPIA		
DIRECTOR DE PLANEACION: ING. JOAQUIN O. MURRIETA CASTRO		
 INSTITUTO SINALOENSE DE LA INFRAESTRUCTURA FISICA EDUCATIVA		NOMBRE DE PLANTEL: ESTRUCTURA REG. DE CONCRETO
JEFE DE PROYECTOS: ARQ. ELSA BARRAZA SALAZAR		UBICACION: SINALOA, MÉXICO.
ELABORACION: 2011		CCT:
MODIFICACION: 2019		PROYECTO: PLANO DE HERRERIA
ELABORACION: 2011		PLANOS: HERRERIA EN REG. DE CONCRETO PARA 6.00X8.00M Y 6.00X5.30M TIPO CAPFCE
ESTOS PLANOS SON PROPIEDAD DEL INSTITUTO NACIONAL DE LA INFRAESTRUCTURA FISICA EDUCATIVA (INIFE)		HE-01 1 INDICADA