

TESTIMONIO DEL TESTIGO SOCIAL

Ing. José Guillermo López Cervantes

Del concurso No. AYO-LOPSRMES-22-CP/ID-31

Descripción de la obra:

“Pavimentación de concreto hidráulico de Av. Corneta Francisco Ramírez, entre calles Bibiano Dávalos y Jesús Reyes Eroles (Arroyo), Colonia 21 de marzo, en la ciudad de Culiacán, Sinaloa”.

Localización de la obra:

Culiacán, Sinaloa México a 20 de diciembre de 2022.



www.corporativolopezcervantes.com.mx

LICITACIÓN No. AYT0-LOPSRMES-22-CP/ID-31

“PAVIMENTACIÓN CON CONCRETO HIDRAULICO DE AV. CORNETA FRANCISCO RAMIREZ,
ENTRE CALLES BIBIANO DÁVALOS Y JESÚS REYES EROLES (ARROYO), COLONIA 21 DE
MARZO, CULIACÁN, SINALOA”.

INDICE

	PÁGINA
1. INTRODUCCIÓN.....	3
2. ANTECEDENTES.....	3
3. PRESUPUESTO BASE.....	9
4. ÉTAPAS DE LA LICITACIÓN.....	9
4.1.- VISITA AL SITIO DE LA OBRA.....	9
4.2.- JUNTA DE ACLARACIONES.....	10
4.3.- PRESENTACIÓN Y APERTURA DE PROPUESTAS.....	11
5.- EVALUACIÓN CUALITATIVA Y PROPUESTA ECONOMICA.....	12
6. FALLO.....	16



www.corporativolopezcervantes.com.mx

ING. JOSE GUILLERMO LÓPEZ CERVANTES
TESTIGO SOCIAL

LICITACIÓN No. AYTO-LOPSRMES-22-CP/ID-31

“PAVIMENTACIÓN CON CONCRETO HIDRAULICO DE AV. CORNETA FRANCISCO RAMIREZ, ENTRE CALLES BIBIANO DÁVALOS Y JESÚS REYES EROLES (ARROYO), COLONIA 21 DE MARZO, CULIACÁN, SINALOA”.

1. INTRODUCCIÓN.

La publicación de la convocatoria se realizó el día viernes 11 de noviembre del año 2022 a través de la página www.compranet.sinaloa.gob.mx y la fecha límite para adquirir bases fue el día viernes 18 de noviembre del 2022.

En dicha página también se encuentran los siguientes documentos del concurso:

- Acta de visita
- Acta Junta de aclaraciones
- Acta de apertura
- Acta de sesión del comité
- Dictamen técnico y económico
- Matriz de puntos
- Acta de fallo
- Acta de notificación de fallo

2. ANTECEDENTES.

Con el objetivo de fortalecer la transparencia e imparcialidad durante el procedimiento de contratación por licitación de obra pública y en cumplimiento al artículo 40, Fracc. V de la Ley de Obras Públicas y Servicios Relacionados con las mismas del Estado de Sinaloa, recibo la designación como Testigo Social para participar en la convocatoria pública para el Contrato No. **AYTO-LOPSRMES-22-CP/ID-31** de la obra denominada **“PAVIMENTACIÓN CON CONCRETO HIDRAULICO DE AV. CORNETA FRANCISCO RAMIREZ, ENTRE CALLES BIBIANO DÁVALOS Y JESUS REYES EROLES (ARROYO), COLONIA 21 DE MARZO, EN LA CIUDAD DE CULIACÁN, SINALOA”** del cual fui notificado con el oficio **OIC-DT-683-2022** por el Órgano Interno de Control del H. Ayuntamiento de Culiacán.

www.corporativolopezcervantes.com.mx

ING. JOSE GUILLERMO LÓPEZ CERVANTES
TESTIGO SOCIAL

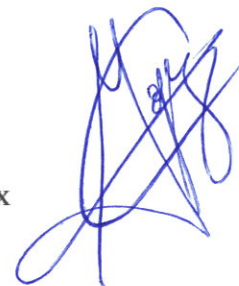

LICITACIÓN No. AYTO-LOPSRMES-22-CP/ID-31

“PAVIMENTACIÓN CON CONCRETO HIDRAULICO DE AV. CORNETA FRANCISCO RAMIREZ, ENTRE CALLES BIBIANO DÁVALOS Y JESÚS REYES EROLES (ARROYO), COLONIA 21 DE MARZO, CULIACÁN, SINALOA”.

En el portal de Compranet Sinaloa (<https://compranet.sinaloa.gob.mx/h-ayuntamiento-de-culiacan>) se encontraron disponibles para este evento las bases, la convocatoria, luminaria, detalles, perfiles, topografía, micro y macro, planta de conjunto, planta de alumbrado, murete, plano para agua potable, alcantarillado, así como también el presupuesto del proyecto.

El procedimiento de contratación se realizó con fundamento en el Artículo 11 Fracción IV que indica que todas las contrataciones deberán ser mediante licitación pública a excepción de lo dispuesto en los Artículos 61 y 92 de Ley de Obras Públicas del Estado de Sinaloa.

SE ADJUNTAN ALGUNAS ESPECIFICACIONES DEL PROYECTO



Microlocalización

www.corporativolopezcervantes.com.mx

ING. JOSE GUILLERMO LÓPEZ CERVANTES
TESTIGO SOCIAL



LICITACIÓN No. AYO-LOPSRMES-22-CP/ID-31

“PAVIMENTACIÓN CON CONCRETO HIDRAULICO DE AV. CORNETA FRANCISCO RAMIREZ, ENTRE CALLES BIBIANO DÁVALOS Y JESÚS REYES EROLES (ARROYO), COLONIA 21 DE MARZO, CULIACÁN, SINALOA”.

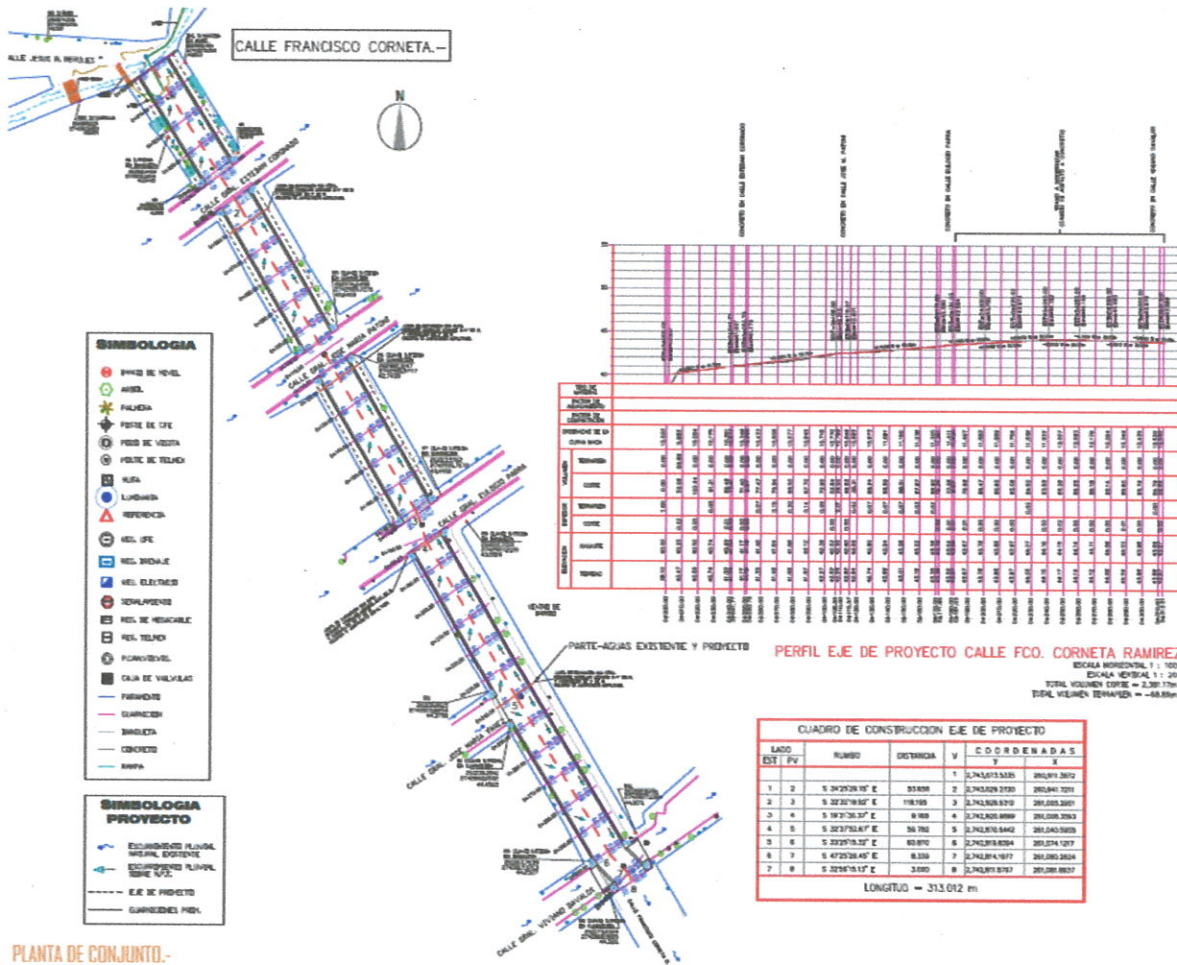

PLANTA DE CONJUNTO.-

PLANTA DE CONJUNTO



LICITACIÓN No. AYO-LOPSRMES-22-CP/ID-31

“PAVIMENTACIÓN CON CONCRETO HIDRAULICO DE AV. CORNETA FRANCISCO RAMIREZ, ENTRE CALLES BIBIANO DÁVALOS Y JESÚS REYES EROLES (ARROYO), COLONIA 21 DE MARZO, CULIACÁN, SINALOA”.

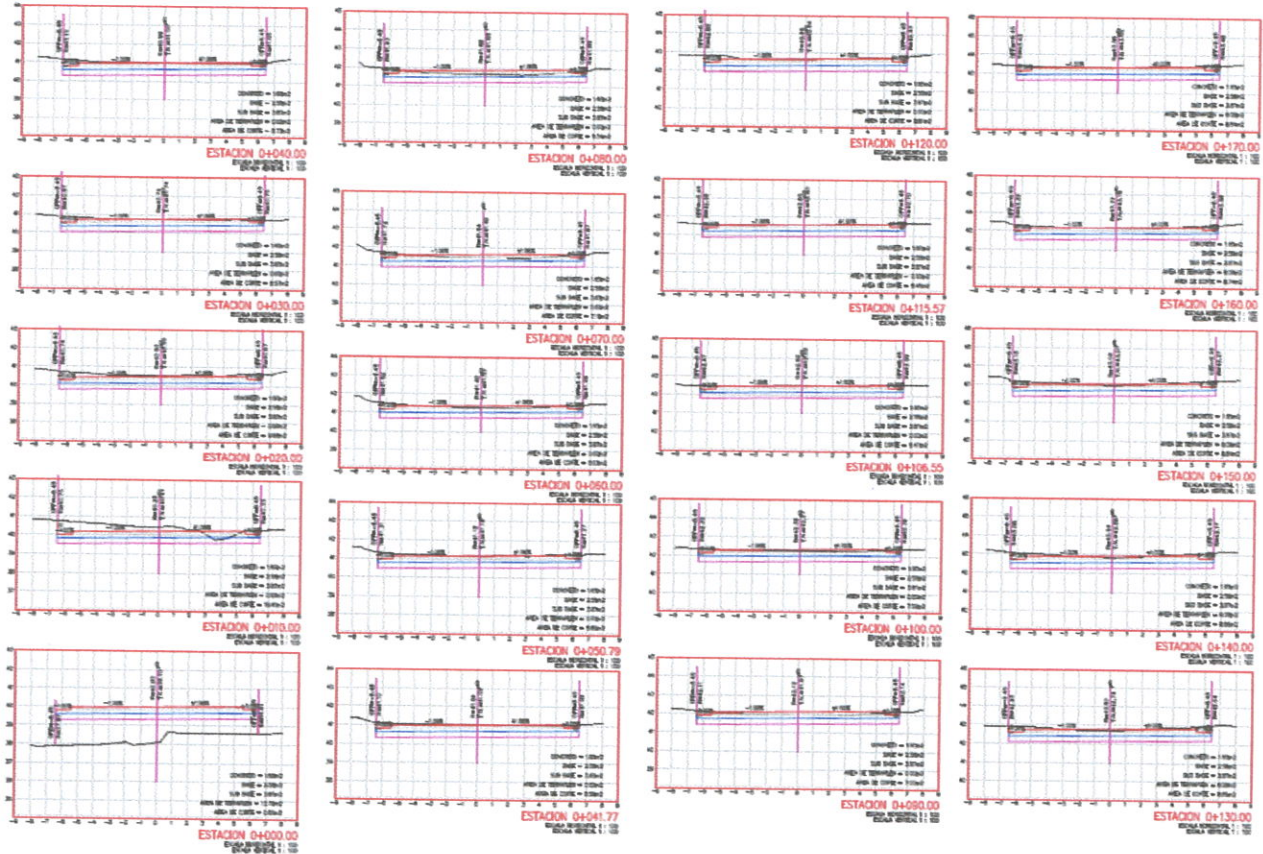

TOPOGRAFICO (PERFILES)



LICITACIÓN No. AYTO-LOPSRMES-22-CP/ID-31

“PAVIMENTACIÓN CON CONCRETO HIDRAULICO DE AV. CORNETA FRANCISCO RAMIREZ, ENTRE CALLES BIBIANO DÁVALOS Y JESÚS REYES EROLES (ARROYO), COLONIA 21 DE MARZO, CULIACÁN, SINALOA”.

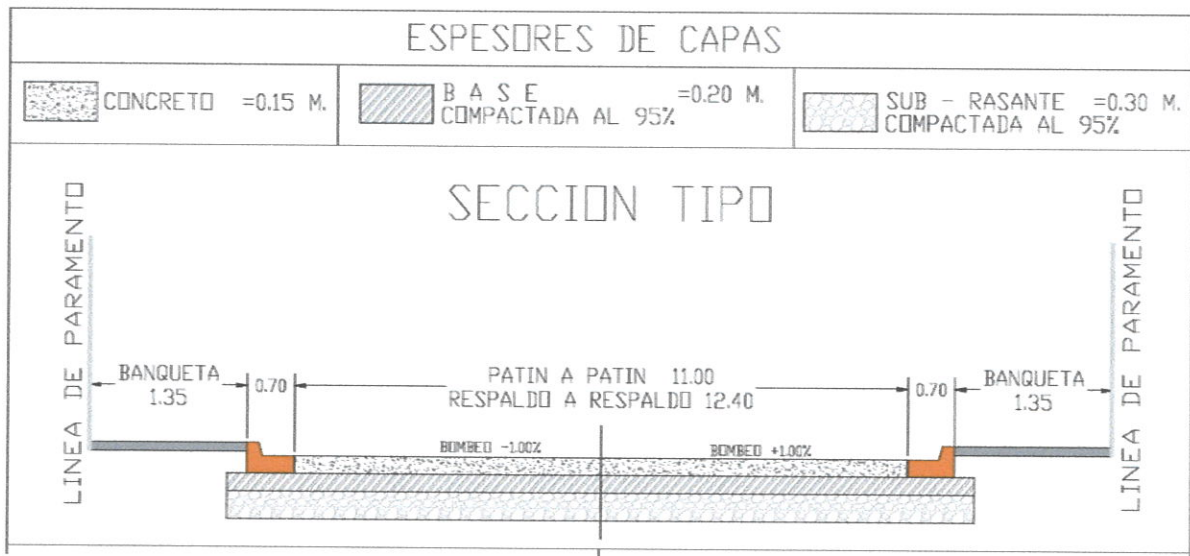

DETALLE DE JUNTA CONSTRUCTIVA

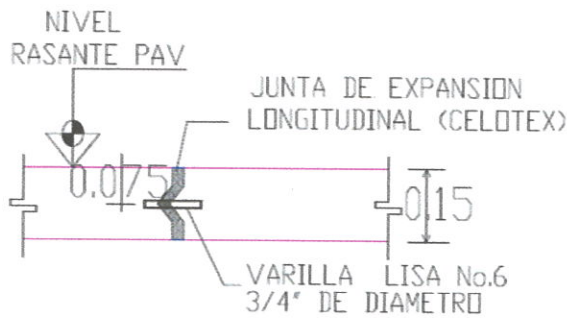

DETALLE DE GUARNICION TIPO "L" (SIN ESCALA)

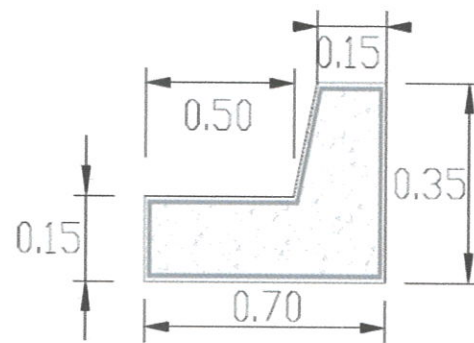

DETALLES



www.corporativolopezcervantes.com.mx

LICITACIÓN No. AYTO-LOPSRMES-22-CP/ID-31

“PAVIMENTACIÓN CON CONCRETO HIDRAULICO DE AV. CORNETA FRANCISCO RAMIREZ, ENTRE CALLES BIBIANO DÁVALOS Y JESÚS REYES EROLES (ARROYO), COLONIA 21 DE MARZO, CULIACÁN, SINALOA”.

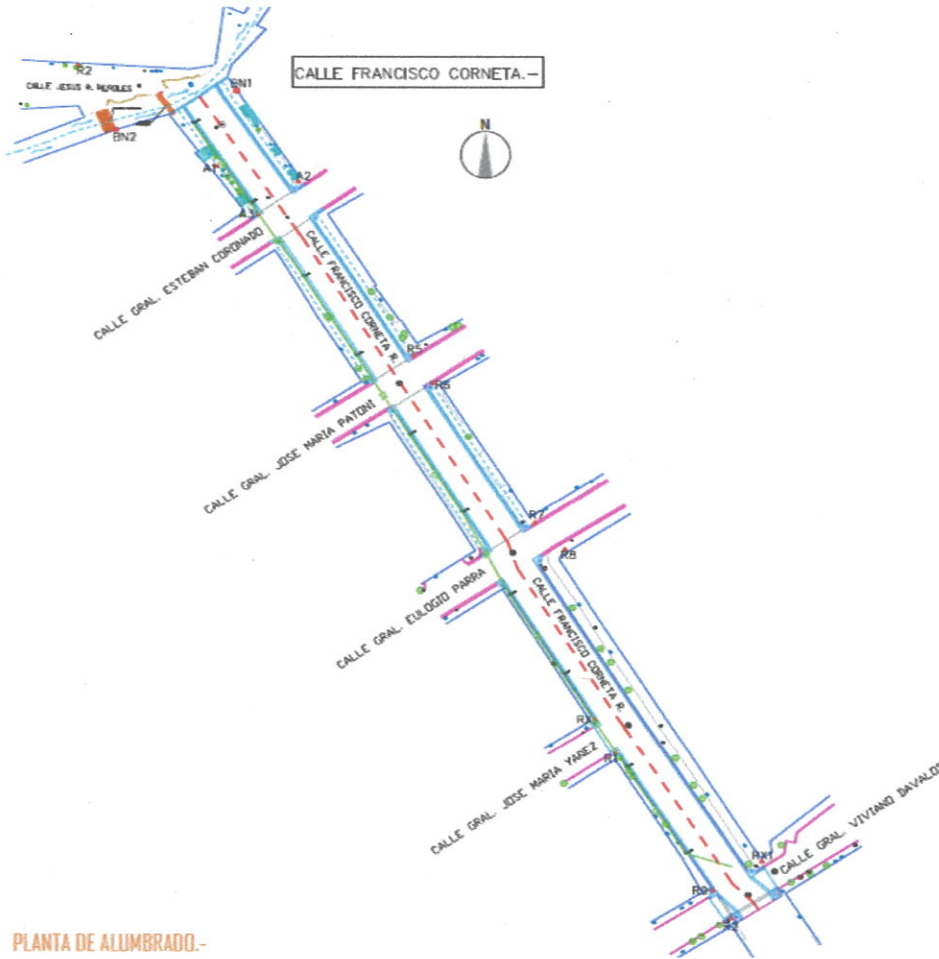

PLANTA DE ALUMBRADO.-

COORDENADAS			
X	Y	Z	
260,922,484	2,743,075,252	40,863	S/MANCHA EN MURD.
COORDENADAS			
X	Y	Z	
260,885,619	2,743,063,883	40,625	S/VAHILLA
COORDENADAS			
X	Y	Z	
250,874,336	2,743,083,058	40,519	S/RAZ
COORDENADAS			
X	Y	Z	
260,918,445	2,743,051,122	40,844	S/ROMA EN BANQUETA
COORDENADAS			
X	Y	Z	
260,941,578	2,743,046,129	41,337	
COORDENADAS			
X	Y	Z	
260,929,670	2,743,035,386	41,080	
COORDENADAS			
X	Y	Z	
261,038,354	2,742,862,053	44,458	CLAVO S/FICHA EN CUARNICION
COORDENADAS			
X	Y	Z	
261,073,436	2,742,868,900	44,310	CLAVO S/FICHA EN CUARNICION
COORDENADAS			
X	Y	Z	
260,976,648	2,742,988,727	42,840	CLAVO S/FICHA EN CUARNICION
COORDENADAS			
X	Y	Z	
260,982,314	2,742,980,977	42,743	CLAVO S/FICHA EN CUARNICION
COORDENADAS			
X	Y	Z	
261,013,576	2,742,935,767	43,485	CLAVO S/FICHA EN CUARNICION
COORDENADAS			
X	Y	Z	
261,022,721	2,742,827,210	43,080	CLAVO S/FICHA EN BANQUETA
COORDENADAS			
X	Y	Z	
261,082,763	2,742,817,871	44,252	CLAVO S/FICHA EN BANQUETA
COORDENADAS			
X	Y	Z	
261,031,861	2,742,872,825	44,379	
COORDENADAS			
X	Y	Z	
261,082,849	2,742,827,138	44,007	

PLANTA DE ALUMBRADO

www.corporativolopezcervantes.com.mx

ING. JOSE GUILLERMO LÓPEZ CERVANTES
TESTIGO SOCIAL

LICITACIÓN No. AYO-LOPSRMES-22-CP/ID-31

“PAVIMENTACIÓN CON CONCRETO HIDRAULICO DE AV. CORNETA FRANCISCO RAMIREZ, ENTRE CALLES BIBIANO DÁVALOS Y JESÚS REYES EROLES (ARROYO), COLONIA 21 DE MARZO, CULIACÁN, SINALOA”.

3. PRESUPUESTO BASE.

El presupuesto base para esta obra es de **\$ 6, 064,908.31** (Seis millones sesenta y cuatro mil novecientos ocho pesos 31/100 M.N.) I.V.A incluido.

4. ÉTAPAS DE LA LICITACIÓN

4.1.- VISITA AL SITIO DE LA OBRA.

La visita al sitio de la obra se realizó el día viernes 25 de noviembre del 2022, en Av. Corneta Francisco Ramírez, entre calles Bibiano Dávalos y Jesús Reyes Eroles, Colonia 21 de marzo, en esta ciudad de Culiacán, Sinaloa.

La empresa licitante que asistió al lugar de la obra fue: Inmobiliaria Olvera, S.A de C.V, en esta visita fuimos atendidos en el Ing. Ángel Gabriel Rodríguez López, Jefe del Departamento de Control de Obras.



Fotografía visita a obra

www.corporativolopezcervantes.com.mx

ING. JOSE GUILLERMO LÓPEZ CERVANTES
TESTIGO SOCIAL

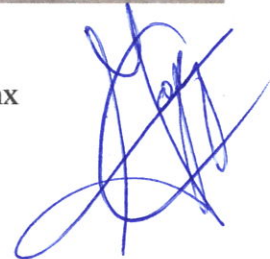

LICITACIÓN No. AYT0-LOPSRMES-22-CP/ID-31

“PAVIMENTACIÓN CON CONCRETO HIDRAULICO DE AV. CORNETA FRANCISCO RAMIREZ, ENTRE CALLES BIBIANO DÁVALOS Y JESÚS REYES EROLES (ARROYO), COLONIA 21 DE MARZO, CULIACÁN, SINALOA”.



Fotografía visita a obra

4.2.- JUNTA DE ACLARACIONES.

El día lunes 28 de noviembre del 2022 a las 9:00 A.M se llevó a cabo la reunión en la Dirección de Obras Públicas Municipales, lugar ubicado en el edificio del H. Ayuntamiento de Culiacán, en Av. Álvaro Obregón esquina con calle Mariano Escobedo, Segundo piso, Colonia Centro de esta ciudad de Culiacán, Sinaloa. Dicha reunión fue presidida por el Ing. Ángel Gabriel Rodríguez López, Jefe del Departamento de Control de Obras y el Ing. Gabriel Moreno Alarcón, Jefe del departamento de Evaluación Técnica, en la cual no se registraron solicitudes de aclaración por escrito en el plazo señalado, por parte de ninguna de las empresas participantes. A esta junta se convocaron a las 8 empresas licitantes siendo las siguientes: Francisco Angulo Pérez, Constructora Masla, SA de CV, Jesús Medina García, Jemofra Construcciones y Proyectos, SA de CV, Burgueño y Asociados Constructora, SA de CV, Martsa, SA de CV, Inmobiliaria Olvera, SA de CV, y Ake Irrigación, S de RL de CV.

www.corporativolopezcervantes.com.mx

ING. JOSE GUILLERMO LÓPEZ CERVANTES
TESTIGO SOCIAL

LICITACIÓN No. AYO-LOPSRMES-22-CP/ID-31

“PAVIMENTACIÓN CON CONCRETO HIDRAULICO DE AV. CORNETA FRANCISCO RAMIREZ, ENTRE CALLES BIBIANO DÁVALOS Y JESÚS REYES EROLES (ARROYO), COLONIA 21 DE MARZO, CULIACÁN, SINALOA”.

4.3.- PRESENTACIÓN Y APERTURA DE PROPUESTAS.

Para esta licitación se inscribieron 8 empresas, de las cuales se recibieron propuestas de 2 empresas las cuales fueron: **MARTSA, S.A DE C.V** y la empresa **AKE IRRIGACIÓN, S DE R.L DE C.V.**, mismas propuestas que fueron recibidas en un sobre cerrado por el convocante Ing. Ángel Gabriel Rodríguez López, el día viernes 09 de diciembre del 2022 a las 15:00 hrs. También estuvo presente para dar fe la Lic. Damaris Corintia Medina León, representante de la Secretaria de Transparencia y Rendición de Cuentas del Gobierno del Estado y la Lic. Denis Velarde Sánchez, Sindica Procuradora.



Fotografía de apertura de propuestas.

Se procede a hacer una revisión cuantitativa (solo se verifica que presenten los documentos solicitados en las bases de la convocatoria).

www.corporativolopezcervantes.com.mx

ING. JOSE GUILLERMO LÓPEZ CERVANTES
TESTIGO SOCIAL



LICITACIÓN No. AYTO-LOPSRMES-22-CP/ID-31

**“PAVIMENTACIÓN CON CONCRETO HIDRAULICO DE AV. CORNETA FRANCISCO RAMIREZ,
ENTRE CALLES BIBIANO DÁVALOS Y JESÚS REYES EROLES (ARROYO), COLONIA 21 DE
MARZO, CULIACÁN, SINALOA”.**

5.- EVALUACIÓN CUALITATIVA Y PROPUESTA ECONOMICA.

El día miércoles 14 de diciembre del 2022 a las 12:00 hrs., se reúne el Comité de
Obra Pública para el Análisis detallado de las propuestas técnicas, económicas y
revisión de documentación adicional a las propuestas entregadas por las empresas
licitantes.



Fotografía de junta de aclaraciones.

Atendiendo el mecanismo de puntos y porcentajes se realizó la evaluación
técnica primeramente y después la evaluación económica.

www.corporativolopezcervantes.com.mx

ING. JOSE GUILLERMO LÓPEZ CERVANTES
TESTIGO SOCIAL

LICITACIÓN No. AYO-LOPSRMES-22-CP/ID-31

“PAVIMENTACIÓN CON CONCRETO HIDRAULICO DE AV. CORNETA FRANCISCO RAMIREZ, ENTRE CALLES BIBIANO DÁVALOS Y JESÚS REYES EROLES (ARROYO), COLONIA 21 DE MARZO, CULIACÁN, SINALOA”.

La asignación de puntos se realizó de acuerdo con la siguiente matriz

PROPUESTA TÉCNICA (EVALUADA POR EL MECANISMO DE PUNTOS) SE CONSIDERO LA PUNTUACIÓN SIGUIENTE PARA LOS LICITANTES:	PUNTOS
CALIDAD DE OBRA	16
CAPACIDAD DEL LICITANTE	15
EXPERIENCIA Y ESPECIALIDAD DEL LICITANTE	10
CUMPLIMIENTO DE CONTRATO	5
CONTENIDO NACIONAL	4
TOTAL DE PUNTOS PROPUESTA TÉCNICA	50

EVALUACIÓN CUALITATIVA: En esta etapa se realiza la evaluación de las propuestas técnicas mediante el método de puntos y porcentajes.

EVALUACIÓN PROPUESTA ECONOMICA: En esta etapa se realiza la evaluación de las propuestas económicas mediante el método de tasación aritmética, conforme al artículo 53 de la Ley de Obras Públicas y Servicios Relacionados con las mismas del estado de Sinaloa.



www.corporativolopezcervantes.com.mx

ING. JOSE GUILLERMO LÓPEZ CERVANTES
TESTIGO SOCIAL

LICITACIÓN No. AYO-LOPSRMES-22-CP/ID-31

“PAVIMENTACIÓN CON CONCRETO HIDRAULICO DE AV. CORNETA FRANCISCO RAMIREZ, ENTRE CALLES BIBIANO DÁVALOS Y JESÚS REYES EROLES (ARROYO), COLONIA 21 DE MARZO, CULIACÁN, SINALOA”.

El miércoles 14 de diciembre del 2022 de conformidad a lo dispuesto en el art. 33 y 53 de la Ley de Obras Publicas y Servicios Relacionados con las mismas del estado de Sinaloa, se reúnen los integrantes del comité para Dictaminar las proposiciones Técnicas y económicas, en esta reunión estuvieron presentes las 2 empresas licitantes.

PROPUESTAS ECONOMICAS DE LOS LICITANTES:

No.	LICITANTE	MONTO DE PROPUESTA SIN IVA
1	MARTSA SA DE CV EN PARTICIPACIÓN CONJUNTA CON CONSTRUCTORA MASLA, SA DE CV.	4'967,717.62
2	AKE IRRIGACIÓN S, DE R.L DE C.V.	5'071,518.16

EVALUACIÓN EN SU ASPECTO TÉCNICO ARROJO LO SIGUIENTE:

No.	LICITANTE	PUNTOS OBTENIDOS EN LA EVALUACIÓN TECNICA.
1	MARTSA SA DE CV EN PARTICIPACIÓN CONJUNTA CON CONSTRUCTORA MASLA, SA DE CV.	44.00
2	AKE IRRIGACIÓN S, DE R.L DE C.V.	43.33

En la **revisión económica** esta propuesta fue desechada y su causa fue la siguiente:

PROPUESTAS DESECHADAS EN LA REVISION ECONOMICA:	
LICITANTE:	CAUSA:
MARTSA S.A. DE C.V. EN PARTICIPACION CONJUNTA CON CONSTRUCTORA MASLA S.A. DE C.V	<p>INCUMPLIMIENTO EN ANEXO AE-9- LA LICITANTE CONSIDERA CONCEPTOS DE OBRA NO SOLICITADOS POR LA CONVOCANTE, CONCRETAEMTE LOS CONCEPTOS:</p> <p>- CLAVE: 44101134, DESCRIPCION:01440010 SUMINISTRO DE TUBERIA P.V.C. ALCANTARILLADO SERIE MÉTRICA, SERIE 20, SEGUN NORMA NMX-215/J2-1999-SCFI, INCLUYE: ANILLO INTEGRADO, LUBRICANTE, FLETES Y ACARREOS DEL ALMACEN AL LUGAR DE LA OBRA Y MANIBRAS LOCALES. TUBERÍA PVC ALCANTARILLADO S-METRIA S-20 DE 200MM DE DIAM. CANTIDAD: 77.0000 ML</p> <p>- CLAVE: 45164126, DESCRIPCION:01450000 SUMINISTRO DE PIEZAS ESPECIALES DE FO. FO., INCLUYE: FLETES Y ACARREOS AL LUGAR DE LA OBRA ASICOMO MANIOBRAS LOCALES BROCAL Y TAPA DE FO. FO. CIEGO DE 135 KGS. CANTIDAD: 2.0000 PZA</p>

En la **revisión técnica** ninguna de las propuestas de los licitantes es desechada, porque cumplen con todos los requisitos solicitados en la convocatoria

www.corporativolopezcervantes.com.mx

ING. JOSE GUILLERMO LÓPEZ CERVANTES
TESTIGO SOCIAL



LICITACIÓN No. AYO-LOPSRMES-22-CP/ID-31

“PAVIMENTACIÓN CON CONCRETO HIDRAULICO DE AV. CORNETA FRANCISCO RAMIREZ, ENTRE CALLES BIBIANO DÁVALOS Y JESÚS REYES EROLES (ARROYO), COLONIA 21 DE MARZO, CULIACÁN, SINALOA”.

En base a la **evaluación económica** el licitante AKE IRRIGACIÓN, S. DE R.L DE C.V., es la propuesta aceptada.

No.	LICITANTE	MONTO SIN IVA
1	AKE IRRIGACIÓN, S DE R.L DE C.V.	\$ 5,071,518.16

Una vez que se llevó a cabo el método de tasación aritmética de la propuesta económica se considera solvente al licitante AKE IRRIGACIÓN, S. DE R.L DE C.V.

El comité de obras públicas Municipal, en cumplimiento a lo dispuesto por el art. 53 de la Ley de Obras públicas y servicios relacionados con las mismas dictamina que el contratista. **AKE IRRIGACIÓN, S. DE R.L DE C.V.**, es quien reúne las mejores condiciones técnicas y resultó solvente al aplicarle el método de tasación aritmética, además de reunir también las condiciones legales por ello es el más idóneo para la realización de los trabajos descritos en esta licitación.

El día miércoles 14 de diciembre de 2022 se reúne el comité a las 12:00hrs, en la Dirección de Obras Públicas Municipales del H. Ayuntamiento de Culiacán, con el objeto de llevar a cabo la revisión detallada de las propuestas técnicas y económicas de los licitantes y el acto seguido se emite un dictamen que sirve de base para el fallo.



www.corporativolopezcervantes.com.mx

LICITACIÓN No. AYO-LOPSRMES-22-CP/ID-31

“PAVIMENTACIÓN CON CONCRETO HIDRAULICO DE AV. CORNETA FRANCISCO RAMIREZ, ENTRE CALLES BIBIANO DÁVALOS Y JESÚS REYES EROLES (ARROYO), COLONIA 21 DE MARZO, CULIACÁN, SINALOA”.

6. FALLO

De la licitación pública No AYO-LOPSRMES-22-CP/ID-31 de la obra denominada “PAVIMENTACIÓN CON CONCRETO HIDRAULICO DE AV. CORNETA FRANCISCO RAMIREZ, ENTRE CALLES BIBIANO DÁVALOS Y JESUS REYES EROLES (ARROYO), COLONIA 21 DE MARZO, EN LA CIUDAD DE CULIACÁN, SINALOA”

Se dicta y se da a conocer el fallo el día 15 de diciembre de 2022 a las 14:30hrs, a la empresa denominada, “AKE IRRIGACIÓN, S. DE R.L DE C.V.”, con un monto de \$ 5, 882,961.06 (Cinco millones ochocientos ochenta y dos mil novecientos sesenta y un pesos 06/100 M.N.) cantidad que ya incluye el Impuesto al Valor Agregado.

El periodo de ejecución de los trabajos será de 90 días calendario, iniciando el día 20 de diciembre del año 2022 y con fecha de terminación el día 19 de marzo del año 2023.

Queda la información disponible en las direcciones electrónicas siguientes:

<https://compranet.sinaloa.gob.mx/h-ayuntamiento-de-culiacan>
<http://transparencia.culiacan.gob.mx/licitaciones>

Sin otro particular por el momento, quedo a la orden y aprovecho la ocasión para enviarles un cordial saludo.

ATENTAMENTE

Culiacán, Sinaloa, a 20 diciembre de 2022.



M. en I. José Guillermo López Cervantes.
Testigo Social

www.corporativolopezcervantes.com.mx