

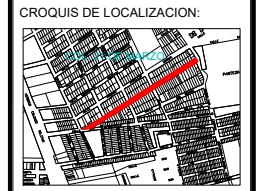

H. AYUNTAMIENTO DE CULIACAN

PROYECTO: PAVIMENTACION CON CONCRETO HIDRAULICO DE DE CALLE JOSE MARIA GUTIERREZ, TRAMO ENTRE CALLES MARINA NACIONAL Y AV. CORNETA FRANCISCO RAMIREZ, EN LA COLONIA 21 DE MARZO, CULIACAN, SINALOA.



CONTENIDO: ALCANTARILLADO -

OBSERVACIONES:



ARG. JUAN DE DIOS GAMEZ MENDIVIL PRESIDENTE MUNICIPAL

ING. ROBERTO ALFONSO ZAZUETA TAPIA SRIO. MPAL. DE OBRAS Y SERVICIOS PUBLICOS

ARG. ARLETTE DIAZ LEON DIRECTOR DE OBRAS PUBLICAS

LABORADO: UNIDAD DE EVALUACION TECNICA

REVISADO: UNIDAD DE EVALUACION TECNICA

CLAVE PRESUPUESTO: PAV122.JOSEMARIAGUTIERREZ

COORDENADAS GEOGRAFICAS: 24°46'29.21'N 107°21'40.37'D

ESCALA: S/ESC. FECHA: 2022

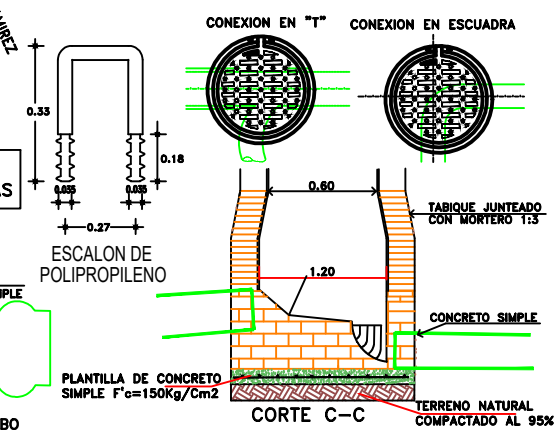
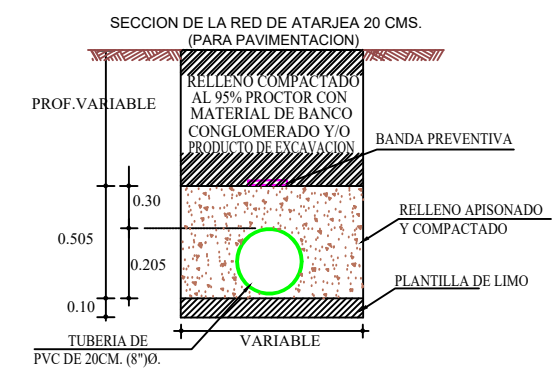

DETALLES DE POZO DE VISITA "COMUN" CON TUBERIA DE P.V.C.

NOTAS.-

LOS MATERIALES Y TRABAJOS DE MANO DE OBRA DEBERAN APEGARSE A LAS NORMAS DE LA DIRECCION GENERAL DE AGUA POTABLE Y ALCANTARILLADO DE LA CONAGUA Y LOS LINEAMIENTOS DE AJAPAC.



Table with 5 columns: Tipo, A, B, C, Tapa, Peso. Rows: Pesado, Regular, Liger, Comercial.

Nota: Acolaciones en m. * Segun especificaciones del D.D.F. ** Peso en Kg

JUNTA MUNICIPAL DE AGUA POTABLE Y ALCANTARILLADO DE CULIACAN GERENCIA DE PLANEACION Y PROYECTOS

REHABILITACION DE LA RED DE ALCANTARILLADO SANITARIO PARA PAVIMENTACION A LA CALLE JOSE MARIA GUTIERREZ ENTRE LA CALLE MARINA NACIONAL Y CALLE CORNETA FRANCISCO RAMIREZ, COLONIA 21 DE MARZO, CULIACAN, SINALOA.

Table with 4 columns: DESCRIPCION DE PROYECTO, CLAVE DE PLANO, LEVANTADO, PROYECTO. Includes project name and dates.

CALLE GENERAL JOSE MARIA GUTIERREZ.-

SIMBOLOGIA

Table with 3 columns: EXISTENTE, PROYECTO, and symbols for ATARJEA, POZO DE VISITA, LONGITUD-PENDIENTE-DIAMETRO, etc.

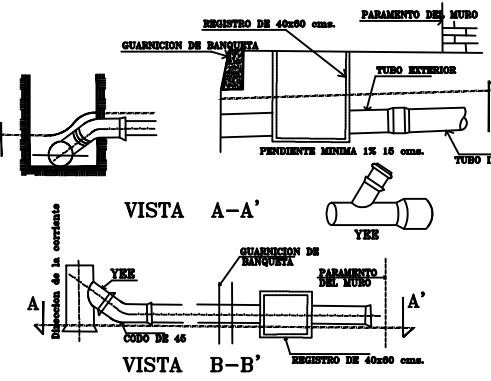
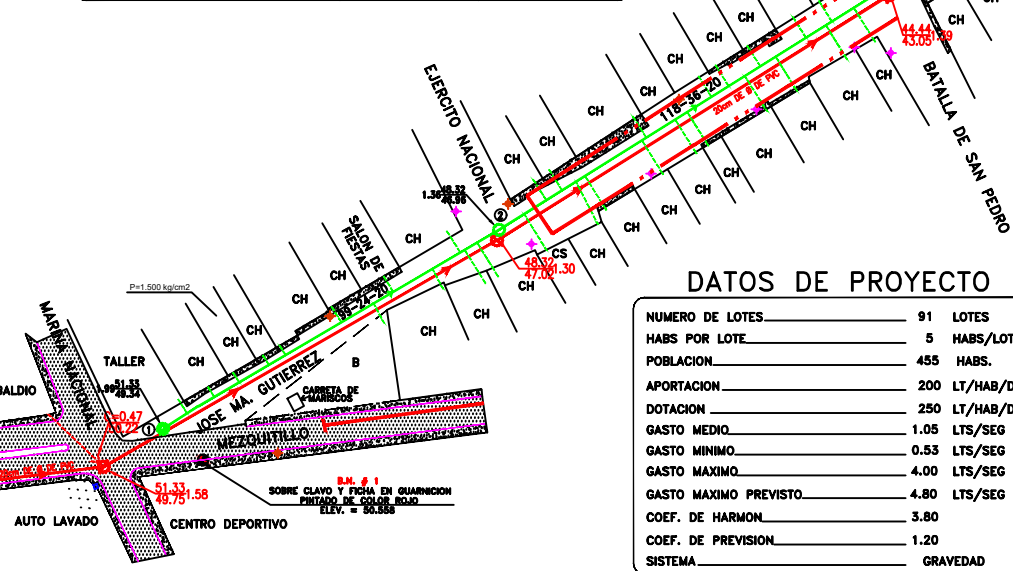

DESCARGA DOMICILIARIA CON TUBERIA DE P.V.C.

DATOS DE PROYECTO

Table with 2 columns: Item and Value. Includes: NUMERO DE LOTES (91), HABS POR LOTE (5), POBLACION (455), etc.

POZOS DE VISITA "COMUN"

Table with 3 columns: CRUCEROS, PROFUNDIDAD DE POZOS, PIEZAS. Includes rows for 2, 4, 5 and 3.

POZOS DE VISITA "ESPECIAL"

Table with 3 columns: CRUCEROS, PROFUNDIDAD DE POZOS, PIEZAS. Includes rows for 1 and 6.

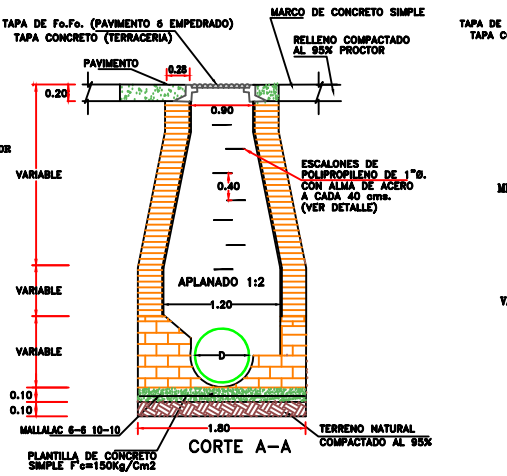

POZO DE VISITA COMUN

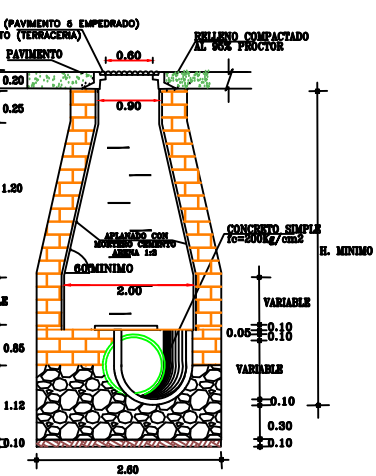

POZO DE VISITA ESPECIAL

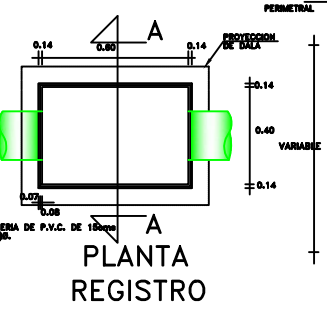

PLANTA REGISTRO

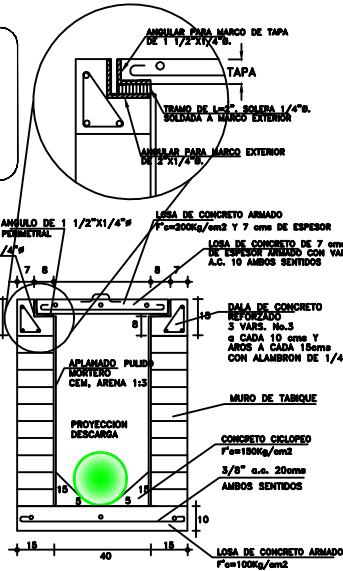

CORTE A-A'

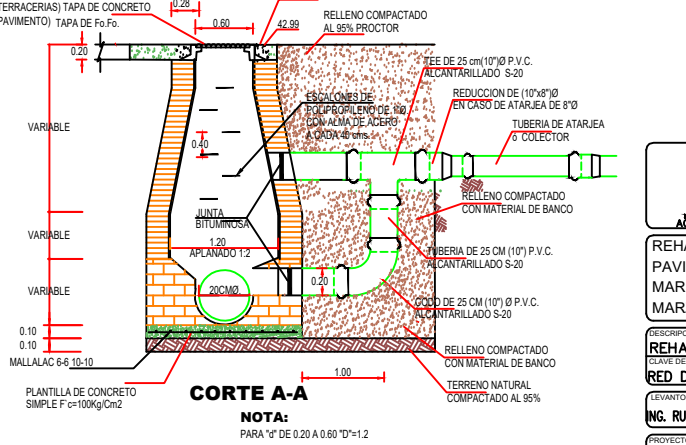

POZO DE VISITA CON CAIDA ADOSADA

DESCARGAS DOMICILIARIAS REPOSICION DE DESCARGAS DOMICILIARIAS L=8.00 A CONECTAR EN TUBERIA DE 20 CM. CON TUBERIA DE PVC DE 15 CM.(6'') Ø. SERIE-20

VELOCIDADES

VELOCIDAD MINIMA 0.30 MTS/SEG. VELOCIDAD MAXIMA 5.00 MTS/SEG.

CANTIDAD DE TUBERIA

TUBERIA DE P.V.C. SERIE-20 CON JUNTA HERMETICA PARA ALCANTARILLADO SANITARIO CERTIFICADA POR EL I.T.P. DE: 20cms (8'') Ø 547.00 M.L

NOMENCLATURA

Table with 2 columns: Item and Quantity. Includes: CASAS HABITADAS (85), CASAS SOLAS (4), LOTES BALDIOS (1), etc.

ALCANTARILLADO.-