



CONTENIDO:

-Consultorio General

- C-1 Criterios de diseño y mobiliario
- C-2 Ubicación de instalaciones
- C-3 Simbología

-Consultorio Dental

- D-1 Criterios de diseño y mobiliario
- D-2 Ubicación de instalaciones
- D-3 Simbología

-Medicina Preventiva

- MP-1 Criterios de diseño y mobiliario
- MP-2 Ubicación de instalaciones
- MP-3 Simbología

-Sala de Usos Múltiples

- U-1 Criterios de diseño y mobiliario
- U-2 Ubicación de instalaciones
- U-3 Simbología

-Farmacia

- FR-1 Criterio de diseño

-Almacén de RPBI y basura municipal

- BG-1 Criterio de diseño y ubicación de instalaciones
- BG-2 Alzados
- BG-3 Detalle de puerta y notas
- BG-4 Sistema constructivo
- BG-5 Sistema constructivo
- BG-6 Sistema constructivo

-Lavamanos

- L-1 Colocación y detalle de lavamanos

-Cortina antibacterial

- COR-1 Colocación de cortina antibacterial

-Persianas enrollables

- PER-1 Colocación de persianas

-Barras de Trabajo

- B-1 Criterio de diseño y ubicación de instalaciones
- B-2 Alzados
- B-3 Detalle constructivo
- B-4 Detalle de instalaciones

-Aire acondicionado

- AA-1 Colocación de minisplit, y herrería
- AA-2 Instalación en azotea

-Extintor

- EX-1 Colocación de extintor

-Instalación Eléctrica

- E-1 Detalle de luminarias y accesorios

-Baños

- BS-1 Simbología
- BS-2 Baño para personal
- BS-3 Baño para pacientes
- BS-4 Baño medico pasante
- BS-5 Guía de colocación de muebles

-Señalización

- SE-1 Detalle de Rotulos en fachada principal
- SE-2 Detalle de Roturlos
- SE-3 Detalle de señaletica interior
- SE-4 Representacion de señaletica en alzado

-Pasamanos

- PS-1 Detalle de pasamanos
- PS-2 Detalle de pasamanos
- PS-3 Detalle de pasamanos

-Puertas

- PT-1 Detalle de puertas interiores
- PT-2 Detalle de puerta principal
- PT-3 Detalle de puerta de emergencia

-Rampas

- RP-1 Detalle de tapa para pozo RPBI

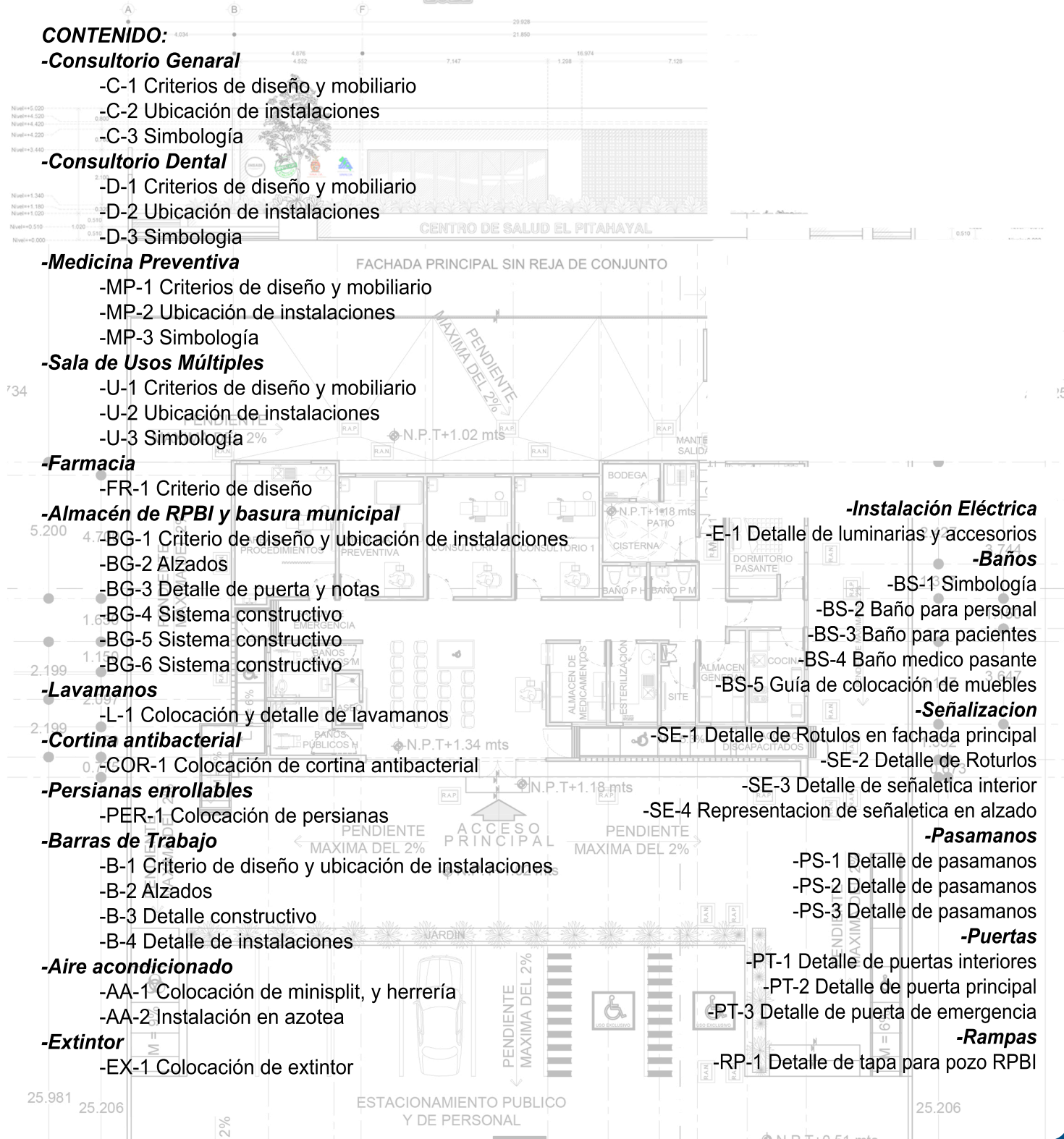

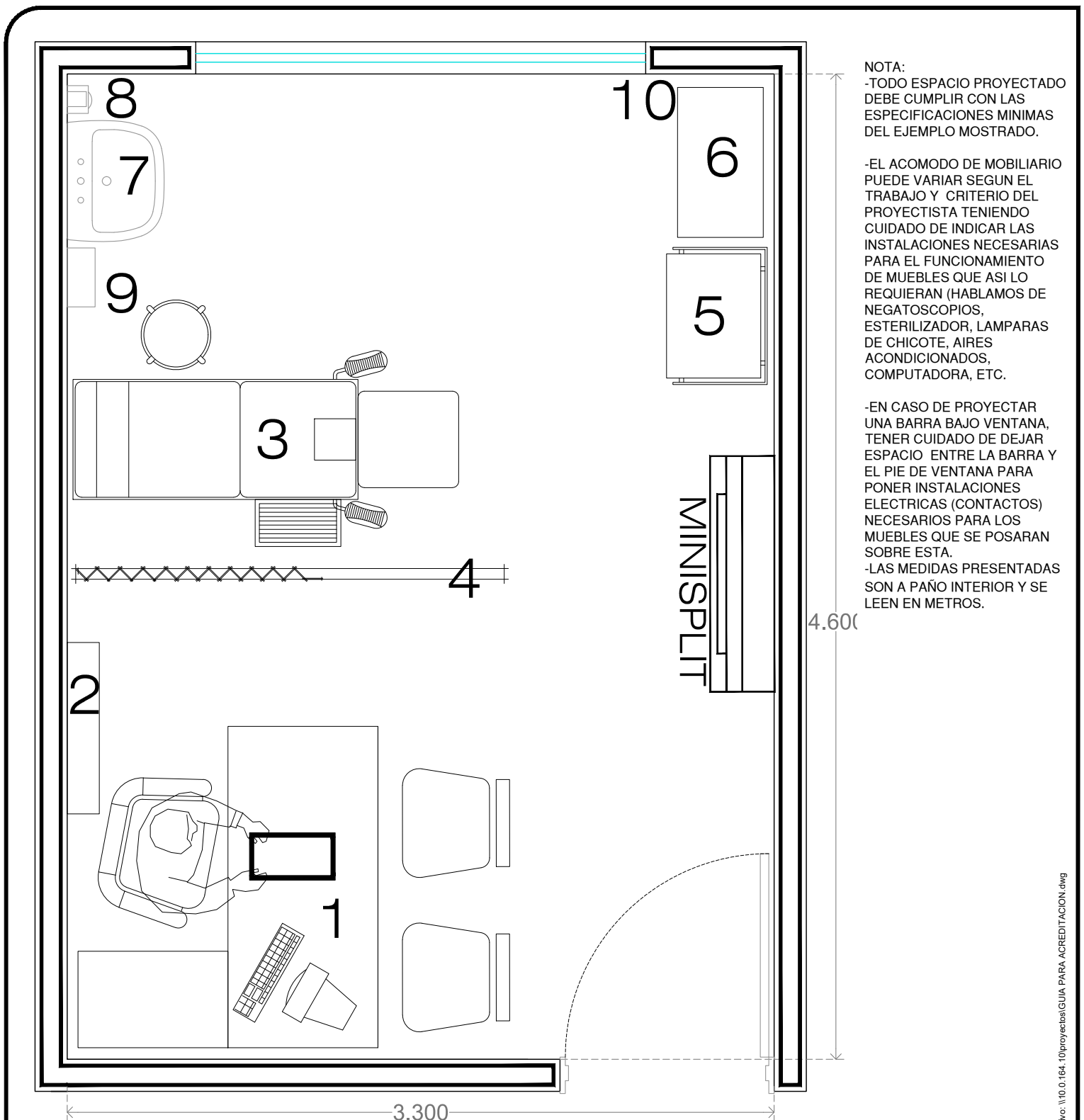

NOTA:
-TODO ESPACIO PROYECTADO DEBE CUMPLIR CON LAS ESPECIFICACIONES MINIMAS DEL EJEMPLO MOSTRADO.

-EL ACOMODO DE MOBILIARIO PUEDE VARIAR SEGUN EL TRABAJO Y CRITERIO DEL PROYECTISTA TENIENDO CUIDADO DE INDICAR LAS INSTALACIONES NECESARIAS PARA EL FUNCIONAMIENTO DE MUEBLES QUE ASI LO REQUIERAN (HABLAMOS DE NEGATOSCOPIOS, ESTERILIZADOR, LAMPARAS DE CHICOTE, AIRES ACONDICIONADOS, COMPUTADORA, ETC.

-EN CASO DE PROYECTAR UNA BARRA BAJO VENTANA, TENER CUIDADO DE DEJAR ESPACIO ENTRE LA BARRA Y EL PIE DE VENTANA PARA PONER INSTALACIONES ELECTRICAS (CONTACTOS) NECESARIOS PARA LOS MUEBLES QUE SE POSARAN SOBRE ESTA.

-LAS MEDIDAS PRESENTADAS SON A PAÑO INTERIOR Y SE LEEN EN METROS.

PLANTA ARQUITECTONICA CONSULTORIO GENERAL

ESC 1:25

MOBILIARIO

- 1 ESCRITORIO DE MEDICO 1.20 X 0.90 CON DOS SILLAS
- 2 NEGATOSCOPIO
- 3 MESA DE EXPLORACIÓN
- 4 CORTINA ANTIBACTERIAL PLEGABLE
- 5 MESA DE APOYO

- 5 MESA DE APOYO
- 6 VITRINA
- 7 LAVAMANOS DE PEDESTAL
- 8 DISPENSADOR DE JABON
- 9 DISPENSADOR DE SANITAS
- 10 PERSIANA ENROLLABLE



CLAVE: CENTRO DE SALUD

NOMBRE DEL PLANO: PLANTA ARQUITECTONICA CONSULTORIO GENERAL











FECHA: MAYO 2022

CONTENIDO: -CRITERIO DE DISEÑO -MOBILIARIO

ESCALA: 1:25 ACOTACIÓN: METROS

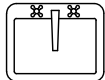

CLAVE: C-1

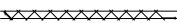
SIMBOLOGIA









| | | |
|---|---|---|
|  | LLAVE MEZCLADORA PARA LAVABO TEMPORIZADORA (MONOMANDO) EN CROMO MARCA HELVEX MOD TV-122 O SIMILAR (EN CASO DE QUE LA UNIDAD NO TENGA PRESIÓN, COLOCAR LLAVE URREA R 46CL 1/4 DE VUELTA COMO OPCION 2) |  |
|  | DISPENSADOR DE JABÓN LIQUIDO, MARCA AITANA 900, COLOR BLANCO, MODELO J-AC7000, O SIMILAR |  |
|  | DESPACHADOR DE TOALLA INTERDOBLADA, (SANITAS) MARCA JOFEL ABS BLANCO O SIMILAR |  |
|  | LAVABO CON PEDESTAL MARCA CORONA MODELO VIENNA O SIMILAR BLANCO, INCLUYE: PEDESTAL, CONTRA PARA LAVABO MARCA HELVEX O SIMILAR |  |
|  | PERSIANAS ENROLLABLE TELA PLASTICA TIPO BLACK OUT LAVABLE COLOR GRIS CLARO MECANISMO ROLL EASY Y CONTRAPESO |  |
|  | CORTINA ANTIBACTERIAL, TELA FABRICADA EN TRES CAPAS, UNA INTERNA DE FIBRAS SINTETICAS CON AGENTES ANTIBACTERIALES Y DOS CAPAS EXTERIORES DE PELICULA DE P.V.C. TERMOPLASTICO, COLOR CLARO |  |

SIMBOLOGIA PARA CONSULTORIO GENERAL

RECUBRIMIENTOS

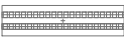
| | | | | |
|---|--|--|--|--|
|  | PINTURA VINILICA MARCA BERELEX DE BEREL O SIMILAR COLOR BLANCO | | | |
|  | PISO CERAMICO COLOR CLARO (PARA COMPLEMENTOS, DEBE SER SIMILAR AL EXISTENTE Y COINCIDIR BOQUILLAS EN DESPIECE Y COLOR) | | | |

INSTALACIONES

| | |
|---|---|
|  | APAGADOR DOBLE |
|  | CONTACTO DOBLE A UNA ALTURA DE 0.35 M |
|  | CONTACTO DOBLE A UNA ALTURA DE 0.80 M |
|  | CONTACTO DOBLE A ALTURA DE NEGATOSCOPIO 1.5 M APROXIMADAMENTE |
|  | RED DE VOZ Y DATOS A UNA ALTURA DE 0.80 M |
|  | LAMPARA DE CAJON LUZ BLANCA 2X32 WATTS |
|  | CONTACTO 220 VOLTS PARA A/A MINISPLIT EN AZOTEA, SEGUN DETALLE TECNICO. |
|  | AGUA FRIA |
|  | DESAGÜE |

NOTA:
-TODO ESPACIO PROYECTADO DEBE CUMPLIR CON LAS ESPECIFICACIONES MINIMAS DEL EJEMPLO MOSTRADO.

-EL ACOMODO DE MOBILIARIO PUEDE VARIAR SEGUN EL TRABAJO Y CRITERIO DEL PROYECTISTA TENIENDO CUIDADO DE INDICAR LAS INSTALACIONES NECESARIAS PARA EL FUNCIONAMIENTO DE MUEBLES QUE ASI LO REQUIERAN (HABLAMOS DE NEGATOSCOPIOS, ESTERILIZADOR, LAMPARAS DE CHICOTE, AIRES ACONDICIONADOS, COMPUTADORA, ETC.

-EN CASO DE PROYECTAR UNA BARRA BAJO VENTANA, TENER CUIDADO DE DEJAR ESPACIO ENTRE LA BARRA Y EL PIE DE VENTANA PARA PONER INSTALACIONES ELECTRICAS (CONTACTOS) NECESARIOS PARA LOS MUEBLES QUE SE POSARAN SOBRE ESTA.

-LAS MEDIDAS PRESENTADAS SON A PAÑO INTERIOR Y SE LEEN EN METROS.

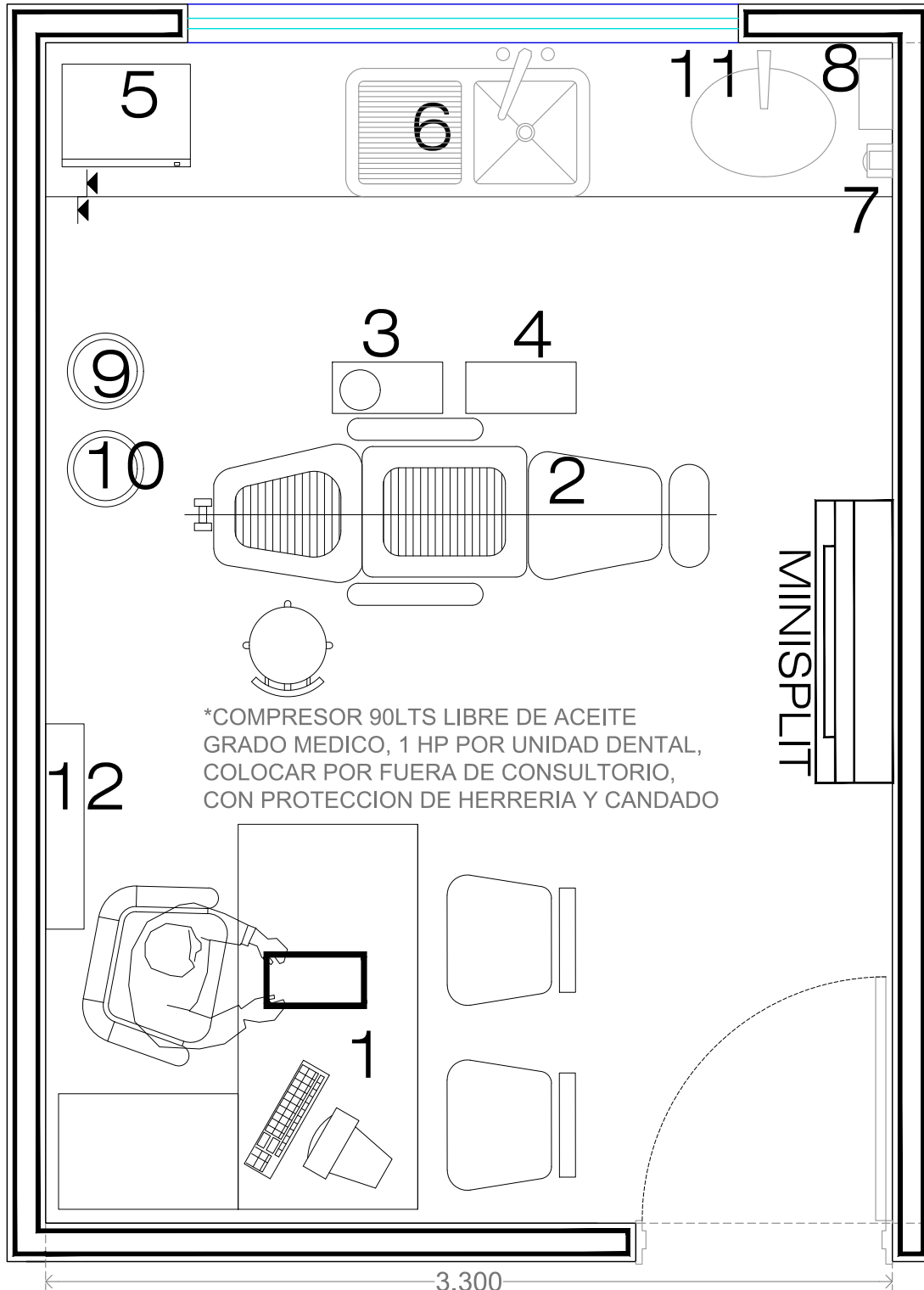

PLANTA ARQUITECTONICA CONSULTORIO DENTAL ESC 1:25

MOBILIARIO

- 1 ESCRITORIO DE MEDICO 1.20 X 0.90 CON DOS SILLAS
- 2 SILLON DENTAL
- 3 UNIDAD DE AGUA
- 4 UNIDAD ODONTOLÓGICA
- 5 AUTOCLAVE GENERADOR DE VAPOR

- 6 BARRA COMPLETA CON TARJA Y LABAVO PUERTAS ABAJO.
- 7 DISPENSADOR DE JABON
- 8 DISPENSADOR DE SANITAS
- 9 CESTO RPVI BOLSA ROJA
- 10 CESTO RPVI BOLSA AMARILLA
- 11 PERSIANA ENROLLABLE
- 12 NEGATOSCOPIO



CLAVE: CENTRO DE SALUD

NOMBRE DEL PLANO: PLANTA ARQUITECTONICA CONSULTORIO DENTAL

FECHA: MAYO 2022
ESCALA: 1:25





CONTENIDO:
-CRITERIO DE DISEÑO
-MOBILIARIO

CLAVE: D-1

SIMBOLOGIA

| | | |
|---|---|---|
|  | LLAVE MEZCLADORA PARA LAVABO TEMPORIZADORA (MONOMANDO) EN CROMO MARCA HELVEX MOD TV-122 O SIMILAR (EN CASO DE QUE LA UNIDAD NO TENGA PRESIÓN, COLOCAR LLAVE URREA R 46CL 1/4 DE VUELTA COMO OPCION 2) |  |
|  | LLAVE MEZCLADORA PARA TARJAS, CONEXIÓN DE 1/2" LINEA SOPHIA ACABADO CROMO 8" |  |
|  | DISPENSADOR DE JABÓN LIQUIDO, MARCA AITANA 900, COLOR BLANCO, MODELO J-AC7000, O SIMILAR |  |
|  | DESPACHADOR DE TOALLA INTERDOBLADA, (SANITAS) MARCA JOFEL ABS BLANCO O SIMILAR |  |
|  | LAVABO TIPO OVALIN DE SOBREPONER MARCA LAMOSA MODELO VENEZIA, COLOR BLANCO MEDIDAS 64,6X44,4X19,7CMS COD 3534, O SIMILAR |  |
|  | TARJA SENCILLA IZQUIERDA Y/O DERECHA, SIN ESCURRIDERA, DE ACERO INOXIDABLE MEDIDAS 101X54 CMS |  |
|  | PERSIANAS ENROLLABLE TELA PLASTICA TIPO BLACK OUT LAVABLE COLOR GRIS CLARO MECANISMO ROLL EASY Y CONTRAPESO |  |

RECUBRIMIENTOS

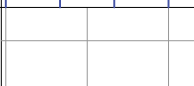
| | | |
|---|--|---|
|  | PINTURA VINILICA MARCA BERELEX DE BEREL O SIMILAR COLOR BLANCO | |
|  | AZULEJO 20X30, COLOR BLANCO BRILLANTE, BOQUILLA SIN ARENA BLANCA, 1MM MAX. |  |
|  | PISO CERAMICO COLOR CLARO (PARA COMPLEMENTOS, DEBE SER SIMILAR AL EXISTENTE Y COINCIDIR BOQUILLAS EN DESPIECE Y COLOR) |  |

INSTALACIONES

| | |
|---|--|
|  | APAGADOR DOBLE |
|  | CONTACTO DOBLE A UNA ALTURA DE 0.35 M |
|  | CONTACTO DOBLE A UNA ALTURA DE 0.80 M |
|  | CONTACTO DOBLE A ALTURA DE NEGATOSCOPIO 1.5 M APROXIMADAMENTE |
|  | CONTACTO DOBLE A ALTURA DE 20 CM AL CENTRO SOBRE BARRA DE 0.9 M APROXIMADAMENTE |
|  | CONTACTO DOBLE A ALTURA DE AUTOCLAVE EMPOTRADO EN PARED |
|  | RED DE VOZ Y DATOS A UNA ALTURA DE 0.80 M |
|  | LAMPARA DE CAJON LUZ BLANCA 2X32 WATTS |
|  | CONTACTO 220 VOLTS PARA A/A MINISPLIT EN AZOTEA, SEGUN DETALLE TECNICO. |
|  | AGUA FRIA |
|  | DESAGÜE |
|  | PRESION DE AIRE |
|  | CAJA DE INSTALACIONES ESPECIALES (DESAGÜE, AIRE, E INSTAPACION ELECTRICA 8 CONTACTOS; EN PISO) |

SIMBOLOGIA PARA CONSULTORIO DENTAL



CLAVE:
CENTRO DE SALUD

NOMBRE DEL PLANO:
SIMBOLOGIA
CONSULTORIO DENTAL

FECHA: MAYO 2022
ESCALA: S/N ACOTACIÓN: METROS

CONTENIDO:
-SIMBOLOGIA

CLAVE
D-3

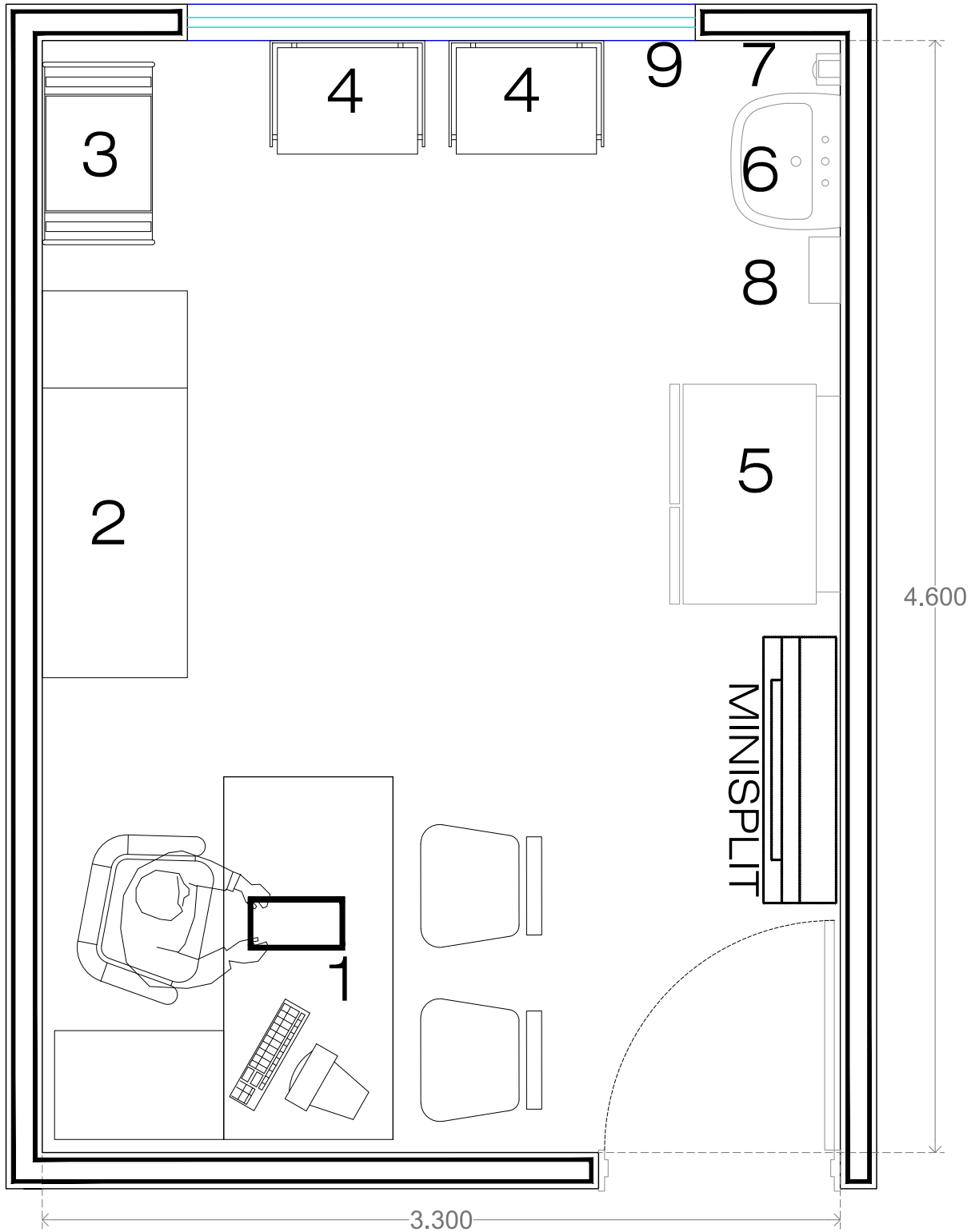

PLANTA ARQUITECTONICA MEDICINA PREVENTIVA

ESC 1:25

MOBILIARIO

- | | | | |
|---|---|---|------------------------|
| 1 | ESCRITORIO DE MEDICO 1.20 X 0.90 CON DOS SILLAS | 6 | LAVAMANOS DE PEDESTAL |
| 2 | CHEISLON MEDICO | 7 | DISPENSADOR DE JABON |
| 3 | MESA DE EXPLORACION INFANTIL | 8 | DISPENSADOR DE SANITAS |
| 4 | MESA DE APOYO | 9 | PERSINA ENROLLABLE |
| 5 | REFRIGERADOR (ESPACIO ENTRE PLAFOND Y EL REFRIGERADOR ES DE 0.4 M.) | | |



CLAVE: CENTRO DE SALUD

NOMBRE DEL PLANO: PLANTA ARQUITECTONICA MEDICINA PREVENTIVA

FECHA: MAYO 2022
 ESCALA: 1:25
 ACOTACIÓN: METROS

CONTENIDO:
 -CRITERIO DE DISEÑO
 -MOBILIARIO

CLAVE: MP-1

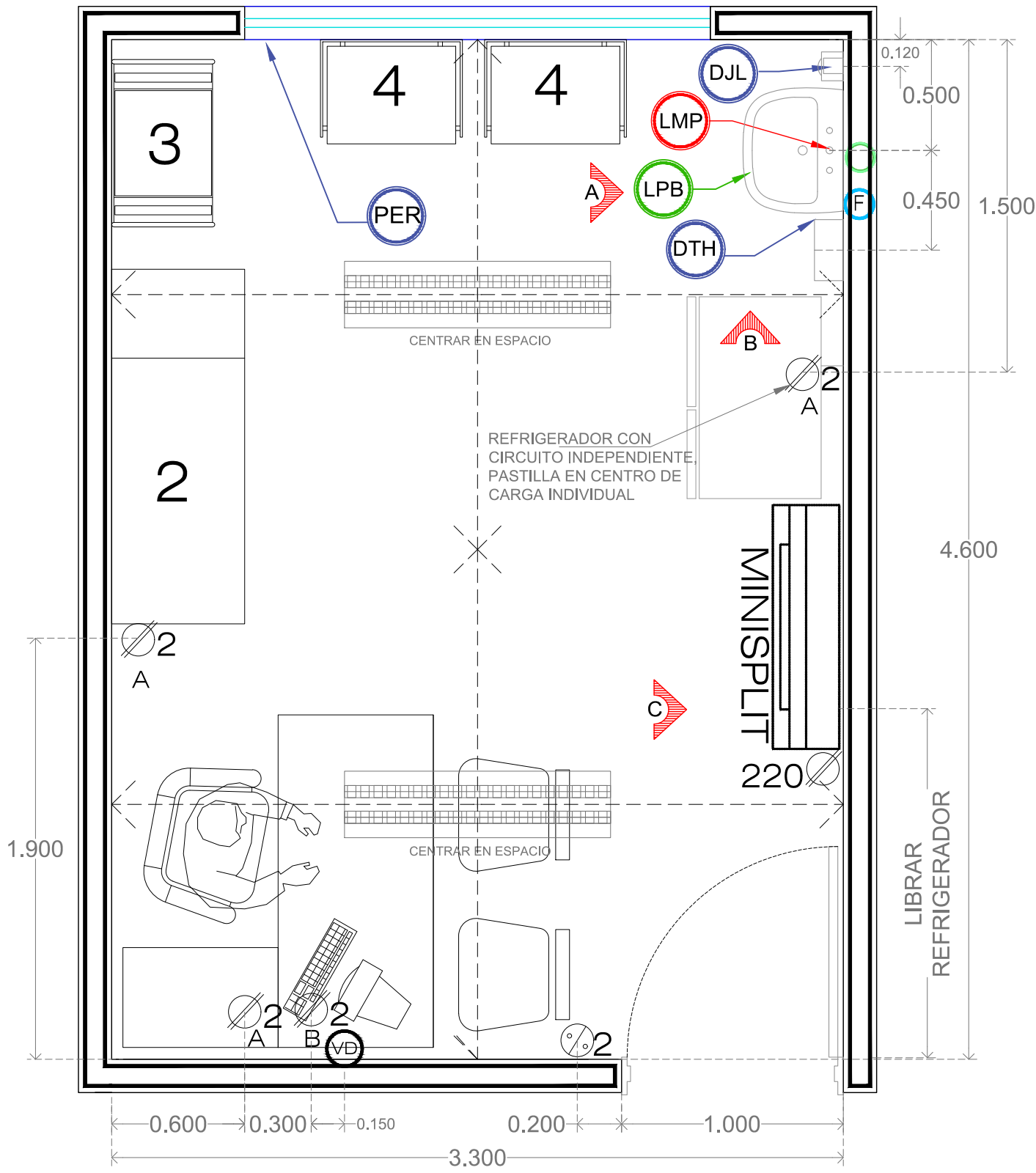

PLANTA ARQUITECTONICA MEDICINA PREVENTIVA

ESC 1:25

Impresión: 5/13/2022 10:17:56 a. m. Archivo: \\10.0.164-10\proyectos\GUIA PARA ACREDITACION.dwg



CLAVE:
CENTRO DE SALUD

NOMBRE DEL PLANO:
**PLANTA ARQUITECTONICA
MEDICINA PREVENTIVA**

FECHA: **MAYO 2022**
ESCALA: **1:25**
ACOTACIÓN: **METROS**

CONTENIDO:
-COLOCACION DE ACCESORIOS
-UBICACION DE INSTALACIONES

CLAVE
MP-2

SIMBOLOGIA PARA MEDICINA PREVENTIVA

SIMBOLOGIA

| | | |
|--|---|--|
| | LLAVE MEZCLADORA PARA LAVABO TEMPORIZADORA (MONOMANDO) EN CROMO MARCA HELVEX MOD TV-122 O SIMILAR (EN CASO DE QUE LA UNIDAD NO TENGA PRESIÓN, COLOCAR LLAVE URREA R 46CL 1/4 DE VUELTA COMO OPCION 2) | |
| | DISPENSADOR DE JABÓN LIQUIDO, MARCA AITANA 900, COLOR BLANCO, MODELO J-AC7000, O SIMILAR | |
| | DESPACHADOR DE TOALLA INTERDOBLADA, (SANITAS) MARCA JOFEL ABS BLANCO O SIMILAR | |
| | LAVABO CON PEDESTAL VIENNA BLANCO, INCLUYE: PEDESTAL, CONTRA PARA LAVABO MARCA HELVEX O SIMILAR | |
| | PERSIANAS ENROLLABLE TELA PLASTICA TIPO BLACK OUT LAVABLE COLOR GRIS CLARO MECANISMO ROLL EASY Y CONTRAPESO | |

RECUBRIMIENTOS

| | | |
|--|--|--|
| | PINTURA VINILICA MARCA BERELEX DE BEREL O SIMILAR COLOR BLANCO | |
| | PISO CERAMICO COLOR CLARO (PARA COMPLEMENTOS, DEBE SER SIMILAR AL EXISTENTE Y COINCIDIR BOQUILLAS EN DESPIECE Y COLOR) | |

INSTALACIONES

| | |
|--|---|
| | APAGADOR DOBLE |
| | CONTACTO DOBLE A UNA ALTURA DE 0.35 M |
| | CONTACTO DOBLE A UNA ALTURA DE 0.80 M |
| | RED DE VOZ Y DATOS A UNA ALTURA DE 0.80 M |
| | LAMPARA DE CAJON LUZ BLANCA 2X32 WATTS |
| | CONTACTO 220 VOLTS PARA A/A MINISPLIT EN AZOTEA, SEGUN DETALLE TECNICO. |
| | AGUA FRIA |
| | DESAGÜE |



CLAVE:
CENTRO DE SALUD

NOMBRE DEL PLANO:
SIMBOLOGIA PARA
MEDICINA PREVENTIVA

FECHA: MAYO 2022
ESCALA: S/N ACOTACION: METROS

CONTENIDO:
-SIMBOLOGIA

CLAVE
MP-3

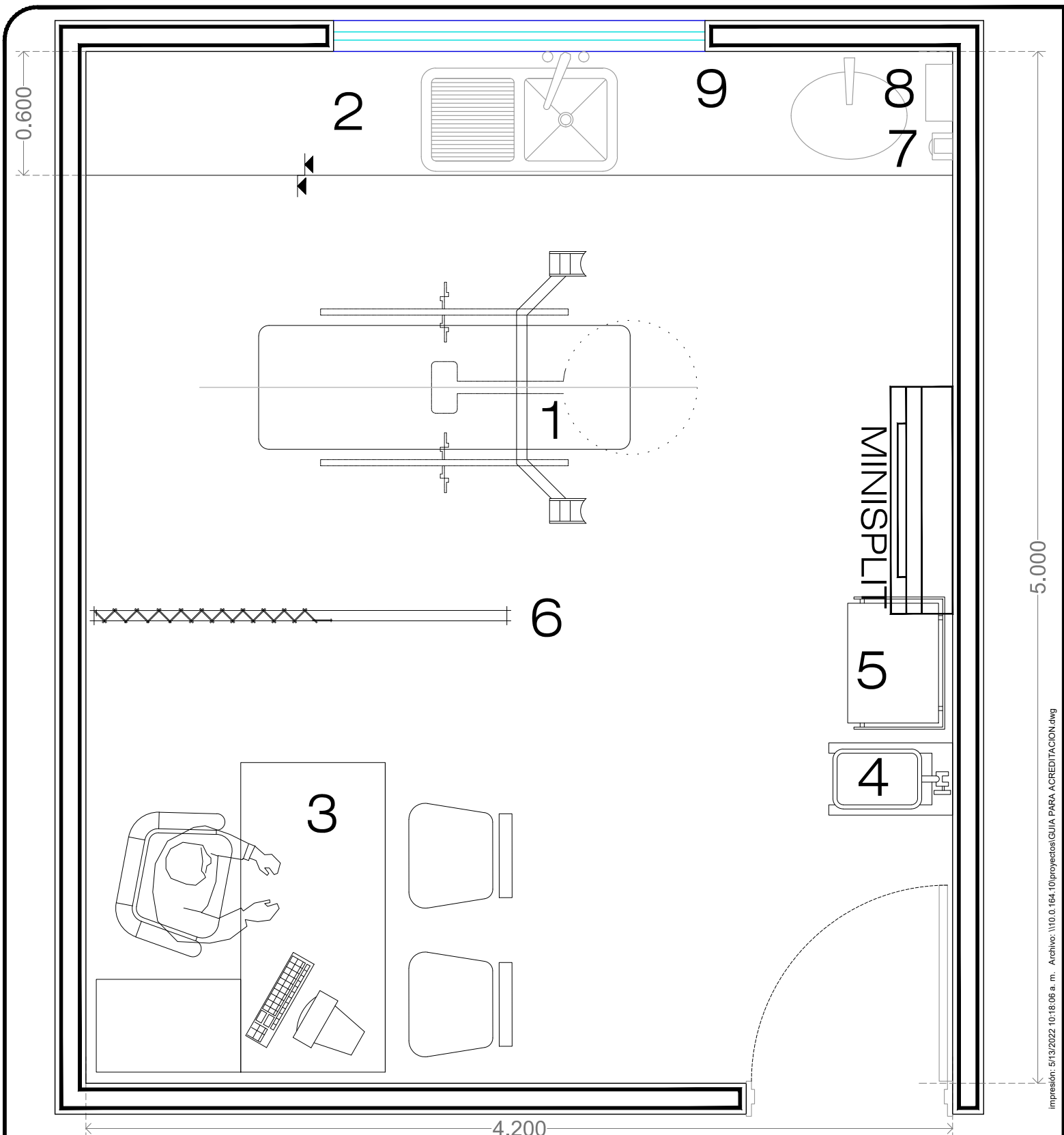

PLANTA ARQUITECTONICA USOS MULTIPLES

ESC 1:25

MOBILIARIO

- | | |
|--|--------------------------|
| 1 MESA DE EXPLORACIÓN | 5 MESA DE MAYO |
| 2 BARRA COMPLETA CON TARJA Y LABAVO CON PUERTAS ABAJO. | 6 CORTINA ANTIBACTERIAL |
| 3 ESCRITORIO DE MEDICO 1.20 X 0.90 CON DOS SILLAS | 7 DISPENSADOR DE JABON |
| 4 MESA PASTEUR | 8 DISPENSADOR DE SANITAS |
| | 9 PERSIANA ENROLLABLE |



CLAVE:
CENTRO DE SALUD

NOMBRE DEL PLANO:
PLANTA ARQUITECTONICA
USOS MULTIPLES

FECHA: MAYO 2022
ESCALA: 1:25
ACOTACIÓN: METROS

CONTENIDO:
-CRITERIO DE DISEÑO
-MOBILIARIO

CLAVE
U-1

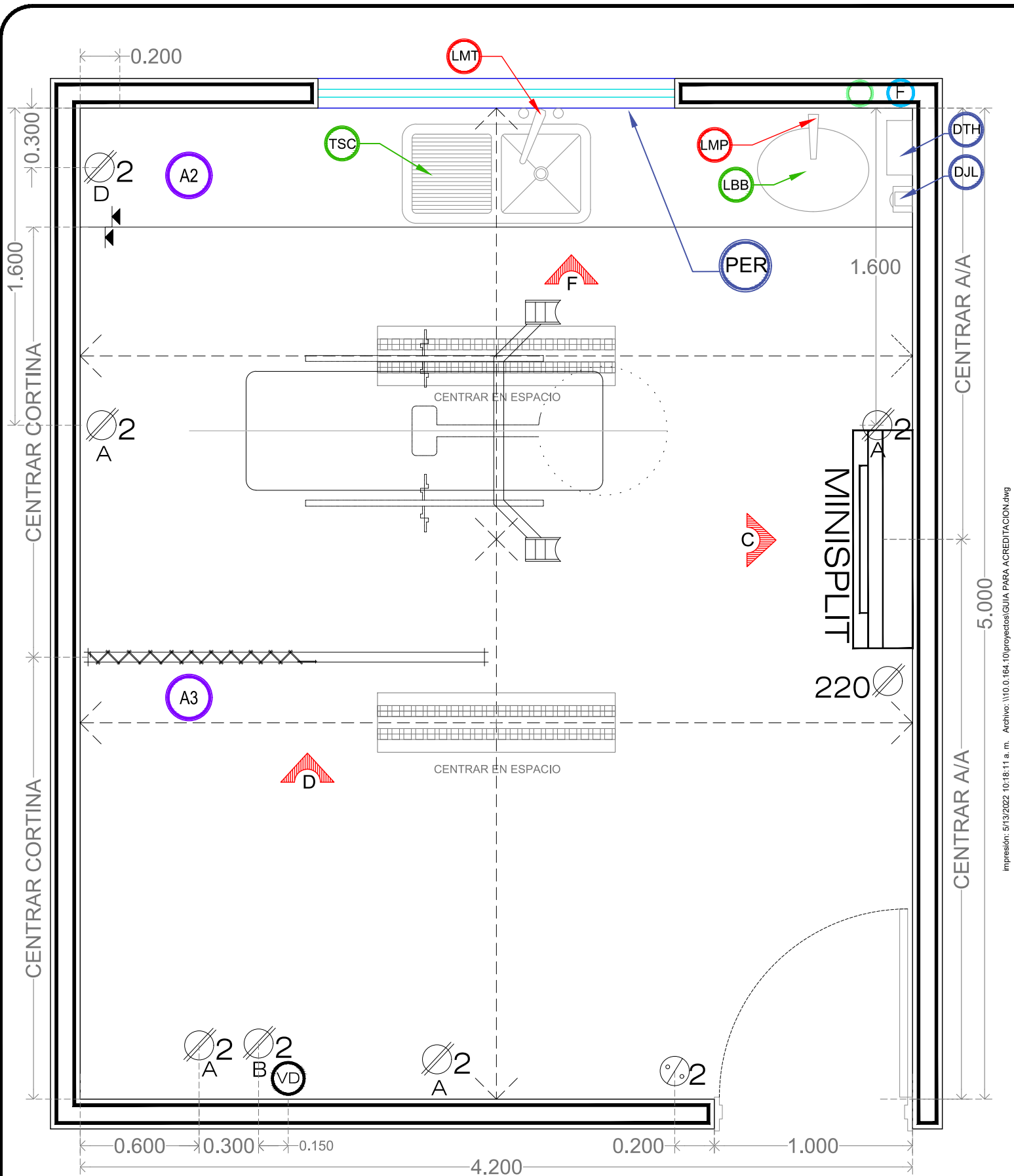

PLANTA ARQUITECTONICA USOS MULTIPLES

ESC 1:25



CLAVE:
CENTRO DE SALUD

NOMBRE DEL PLANO:
PLANTA ARQUITECTONICA
USOS MULTIPLES

FECHA: MAYO 2022
ESCALA: 1:25
ACOTACIÓN:
METROS

CONTENIDO:
-COLOCACION DE ACCESORIOS
-UBICACION DE INSTALACIONES





CLAVE
U-2

SIMBOLOGIA





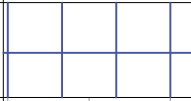



| | | |
|---|---|---|
|  | LLAVE MEZCLADORA PARA LAVABO TEMPORIZADORA (MONOMANDO) EN CROMO MARCA HELVEX MOD TV-122 O SIMILAR (EN CASO DE QUE LA UNIDAD NO TENGA PRESIÓN, COLOCAR LLAVE URREA R 46CL 1/4 DE VUELTA COMO OPCION 2) |  |
|  | LLAVE MEZCLADORA PARA TARJAS, CONEXIÓN DE 1/2" LINEA SOPHIA ACABADO CROMO 8" |  |
|  | DISPENSADOR DE JABÓN LIQUIDO, MARCA AITANA 900, COLOR BLANCO, MODELO J-AC7000, O SIMILAR |  |
|  | DESPACHADOR DE TOALLA INTERDOBLADA, (SANITAS) MARCA JOFEL ABS BLANCO O SIMILAR |  |
|  | LAVABO TIPO OVALIN DE SOBREPONER MARCA LAMOSIA MODELO VENEZIA, COLOR BLANCO MEDIDAS 64,6X44,4X19,7CMS COD 3534, |  |
|  | TARJA SENCILLA IZQUIERDA Y/O DERECHA, SIN ESCURRIDERA, DE ACERO INOXIDABLE MEDIDAS 101X54 CMS |  |
|  | PERSIANAS ENROLLABLE TELA PLASTICA TIPO BLACK OUT LAVABLE COLOR GRIS CLARO MECANISMO ROLL EASY Y CONTRAPESEO |  |

SIMBOLOGIA PARA USOS MULTIPLES

RECUBRIMIENTOS

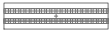
| | | |
|---|--|---|
|  | PINTURA VINILICA MARCA BERELEX DE BEREL O SIMILAR COLOR BLANCO | |
|  | AZULEJO 20X30, COLOR BLANCO BRILLANTE, BOQUILLA SIN ARENA BLANCA, 1MM MAX. |  |
|  | PISO CERAMICO COLOR CLARO (PARA COMPLEMENTOS, DEBE SER SIMILAR AL EXISTENTE Y COINCIDIR BOQUILLAS EN DESPIECE Y COLOR) |  |

INSTALACIONES

| | |
|---|---|
|  | APAGADOR DOBLE |
|  | CONTACTO DOBLE A UNA ALTURA DE 0.35 M |
|  | CONTACTO DOBLE A ALTURA DE 20 CM AL CENTRO SOBRE BARRA DE 0.9 M APROXIMADAMENTE |
|  | RED DE VOZ Y DATOS A UNA ALTURA DE 0.80 M |
|  | LAMPARA DE CAJON LUZ BLANCA 2X32 WATTS |
|  | CONTACTO 220 VOLTS PARA A/A MINISPLIT EN AZOTEA, SEGUN DETALLE TECNICO. |
|  | AGUA FRIA |
|  | DESAGÜE |

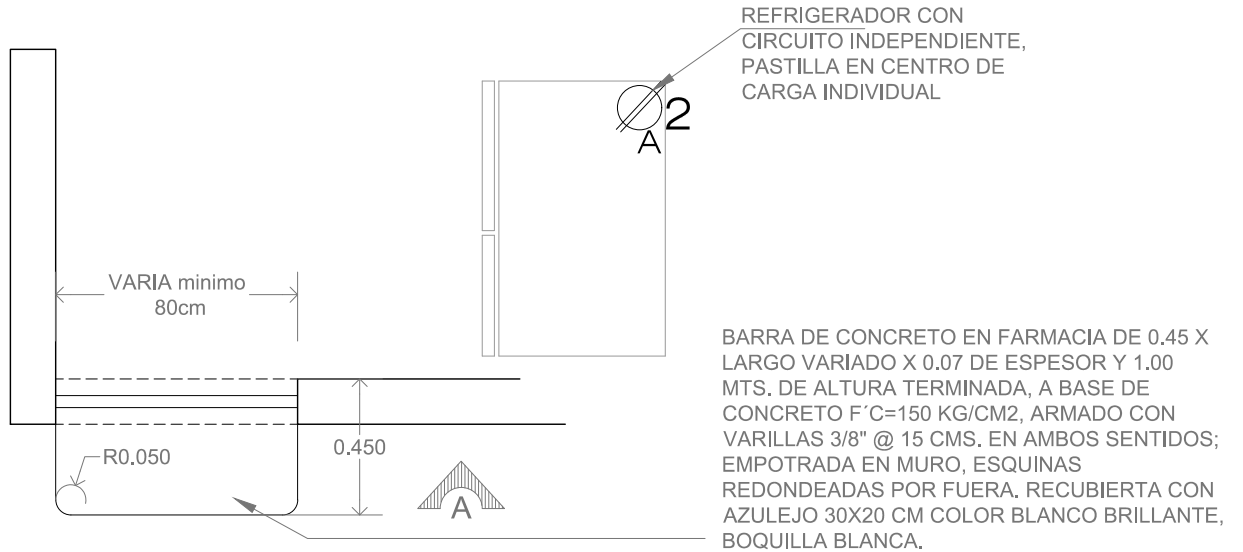

BARRA EN FARMACIA
ESC 1:25

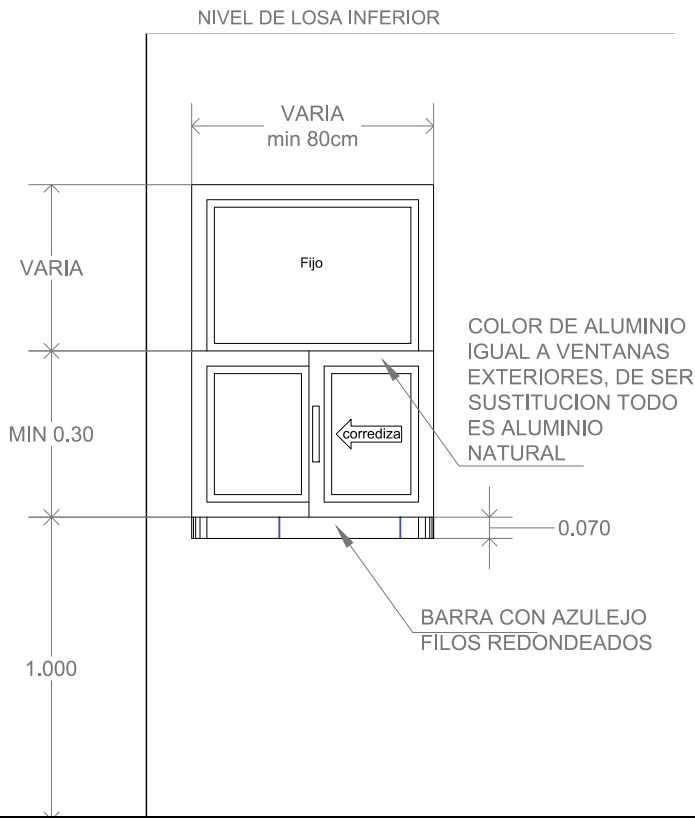

ALZADO ESC 1:25

Impresión: 5/13/2022 10:18:21 a. m. Archivo: \\10.0.164.10\proyectos\GUIA PARA ACREDITACION.dwg



CLAVE:
CENTRO DE SALUD

NOMBRE DEL PLANO:
FARMACIA

FECHA:
MAYO 2022

ESCALA:
1:25 ACOTACIÓN:
METROS

CONTENIDO:
-CRITERIO DE DISEÑO
-MOBILIARIO

CLAVE
FR-1

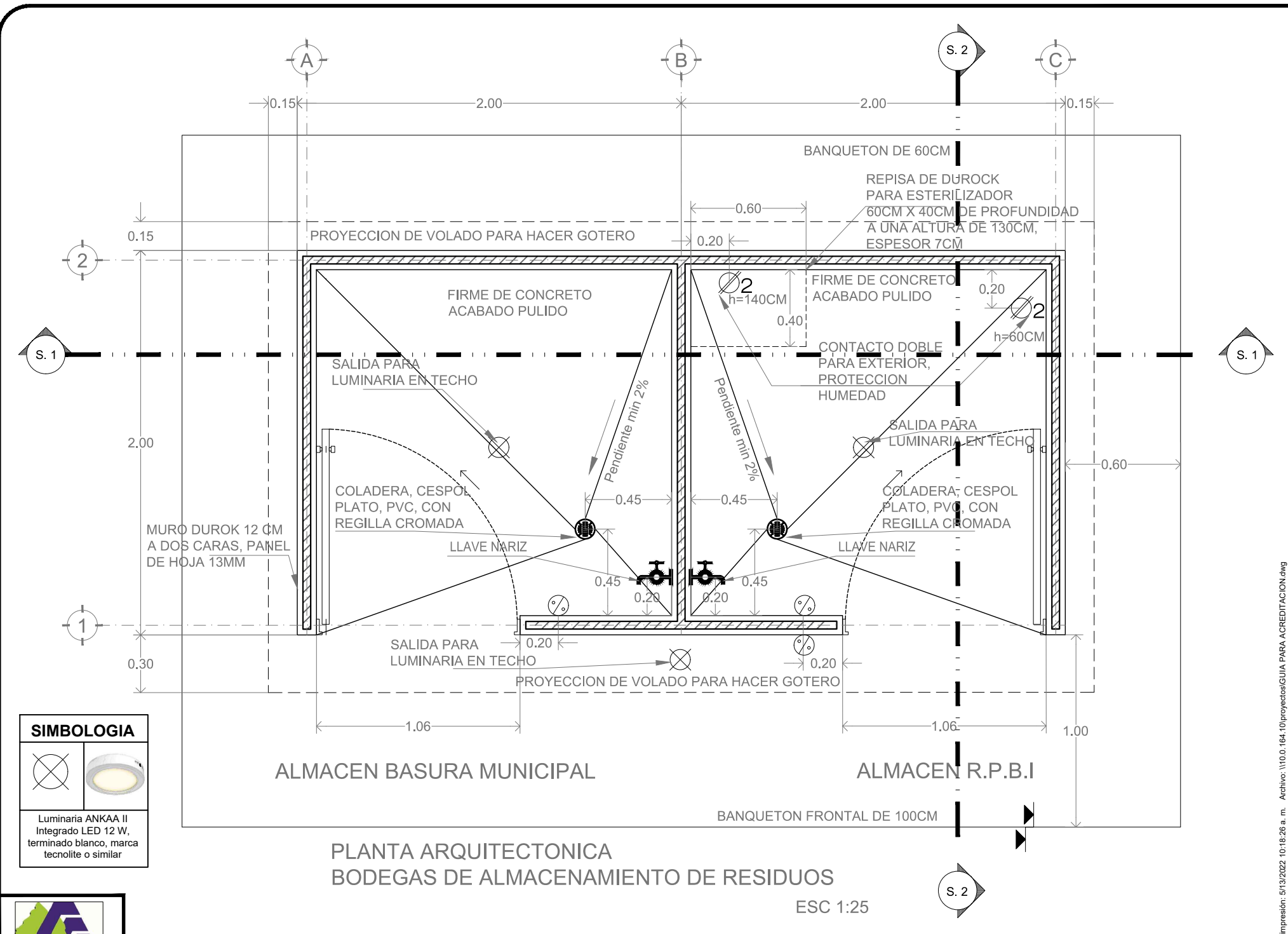

PLANTA ARQUITECTONICA
BODEGAS DE ALMACENAMIENTO DE RESIDUOS

ESC 1:25

SIMBOLOGIA

| | |
|--|--|
| | |
| Luminaria ANKAA II Integrado LED 12 W, terminado blanco, marca tecnolite o similar | |



| | | | | |
|----------------------------------|---|---------------------|---|----------------------|
| CLAVE: CENTRO DE SALUD | NOMBRE DEL PLANO: PLANTA ARQUITECTONICA DE ALMACENES TEMPORALES DE RPBI Y BASURA | FECHA: MAYO 2022 | CONTENIDO: -R.P.B.I. -ALMACEN DE BASURA MUNICIPAL | CLAVE BG-1 |
| | | ESCALA: 1:25 | | |

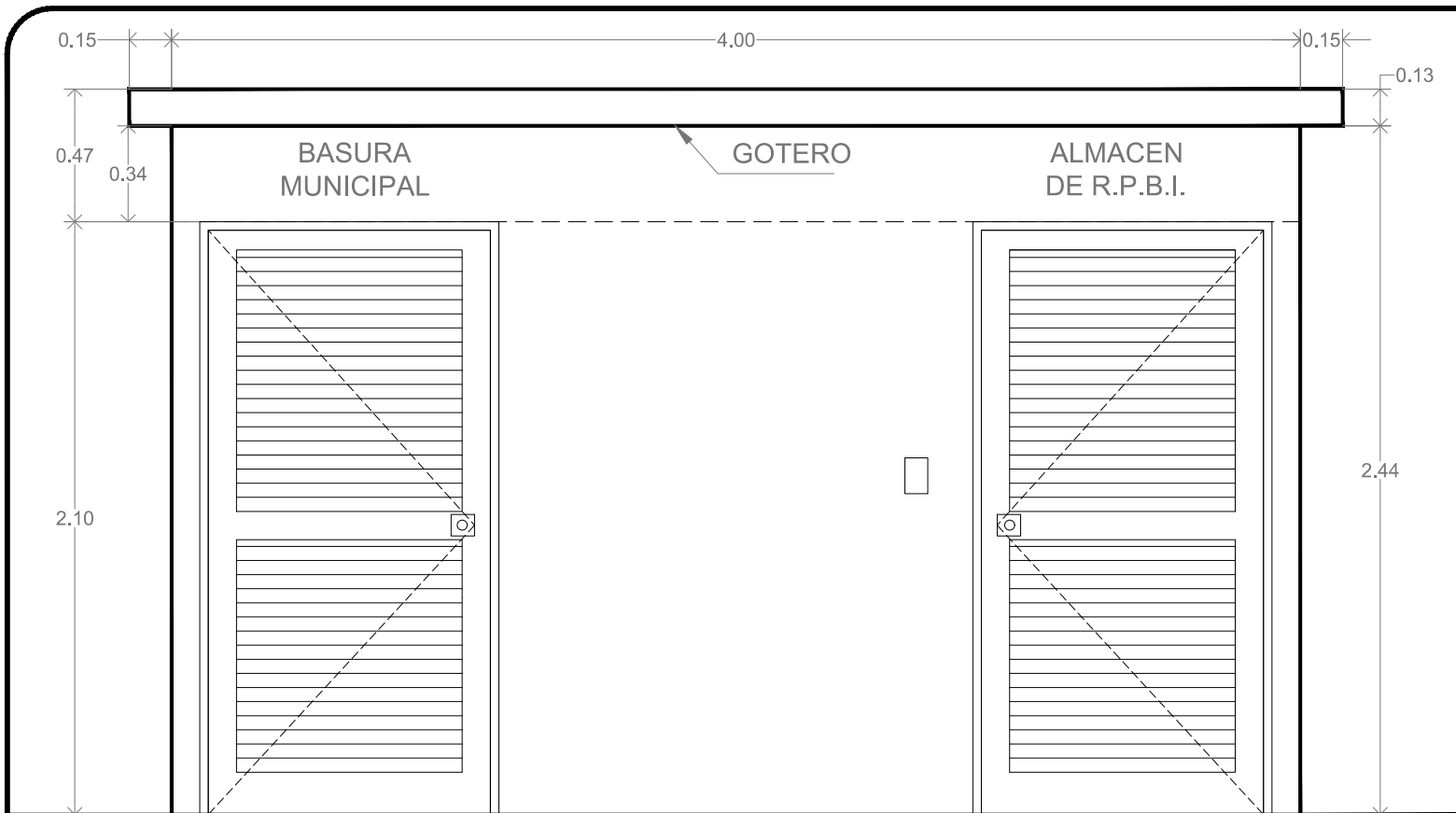

ALZADO DE ALMACEN TEMPORAL DE BASURA Y R.P.B.I.

ESC 1:25



BANQUETA PERIMETRAL 60CM

VOLADO PERIMETRAL PARA GOTERO, DE 15CM

BANQUETA PERIMETRAL 60CM



CLAVE: CENTRO DE SALUD

NOMBRE DEL PLANO: PLANTA ARQUITECTONICA DE ALMACENES TEMPORALES DE RPBI Y BASURA

FECHA: MAYO 2022
 ESCALA: 1:25
 ACOTACIÓN: METROS

CONTENIDO: -R.P.B.I.
 -ALMACEN DE BASURA MUNICIPAL

CLAVE: BG-2

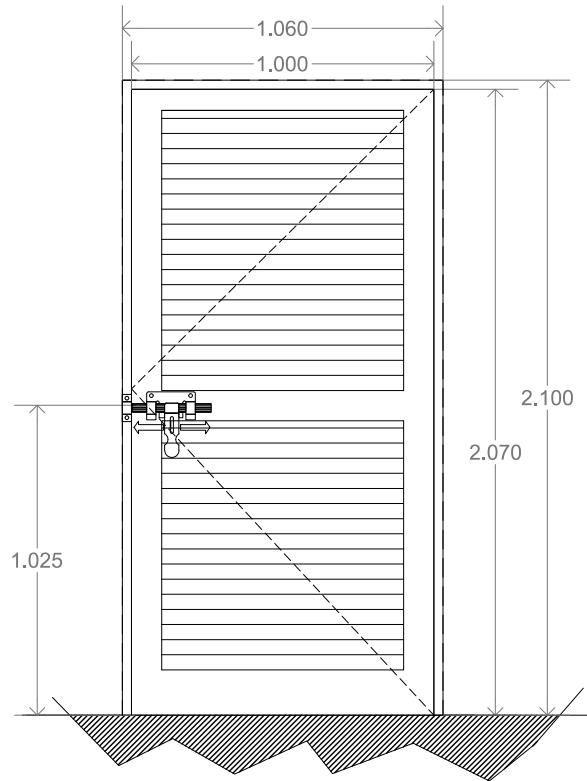

2 pza Puerta de herreria tipo louver , lamina acanalada con pasador y portacandado al exterior, marco interior TIPO C, bisagras, fondo anticorrosivo y pintura esmalte color blanco ostion.

ESC 1:25

NOTAS:

- Firme de concreto de 12cm con banqueton perimetral de 60cm donde no hay circulacion y 100cm minimo en area de acceso a puertas.
- Sistema constructivo, en muros, y techo, **Durock**, 12 cm a dos caras, panel de hoja 13mm.
- Llave Nariz interior en las dos areas, dejar coladeras, piso con pendiente minima del 2% para desagüe.
- En la losa, se dejara Volado minimo de 15cm laterales con un frontal de 30cm para la realizacion de gotero, la pendiente min para escurrimiento pluvial sera de 2%.
- La iluminacion interior y exterior se basara en el horario de trabajo, si la unidad trabaja en horario de tarde, colocar iluminacion.
- Contacto con tapa para exterior, protección de humedad en interior solo de R.P.B.I. a una altura de 60cm.

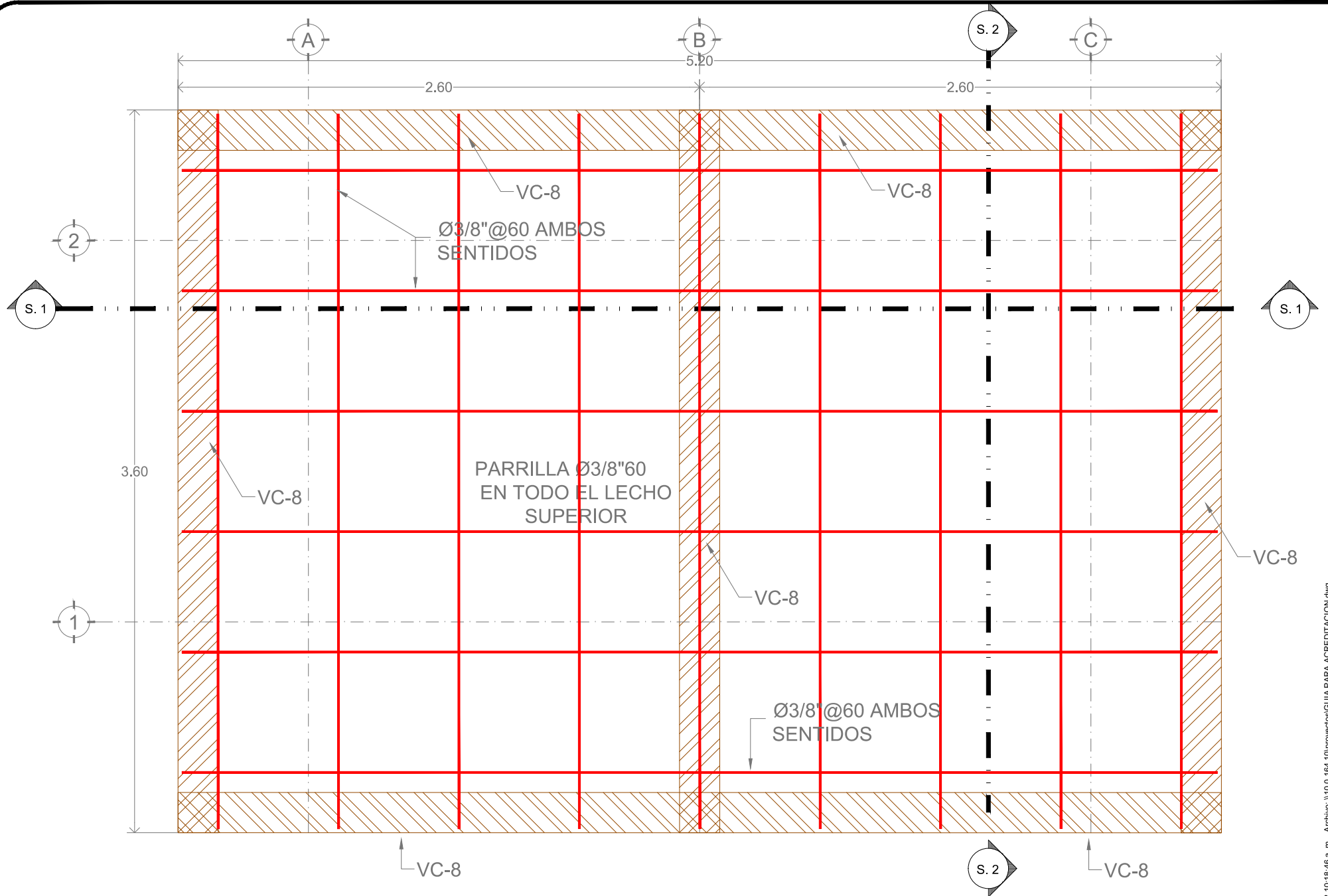

ESTRUCTURACIÓN DE LOSA DE CIMENTACIÓN EN ALMACENES
 ARMADO EN LECHO SUPERIOR
 ESCALA 1:25



CLAVE:
CENTRO DE SALUD

NOMBRE DEL PLANO:
 PLANTA ARQUITECTONICA DE ALMACENES
 TEMPORALES DE RPBI Y BASURA

FECHA: MAYO 2022
 ESCALA: 1:25 ACOTACIÓN:
 METROS

CONTENIDO:

-R.P.B.I.
 -ALMACEN DE BASURA MUNICIPAL

CLAVE
BG-5

CORTES GENERALES EN LOSA DE CIMENTACIÓN

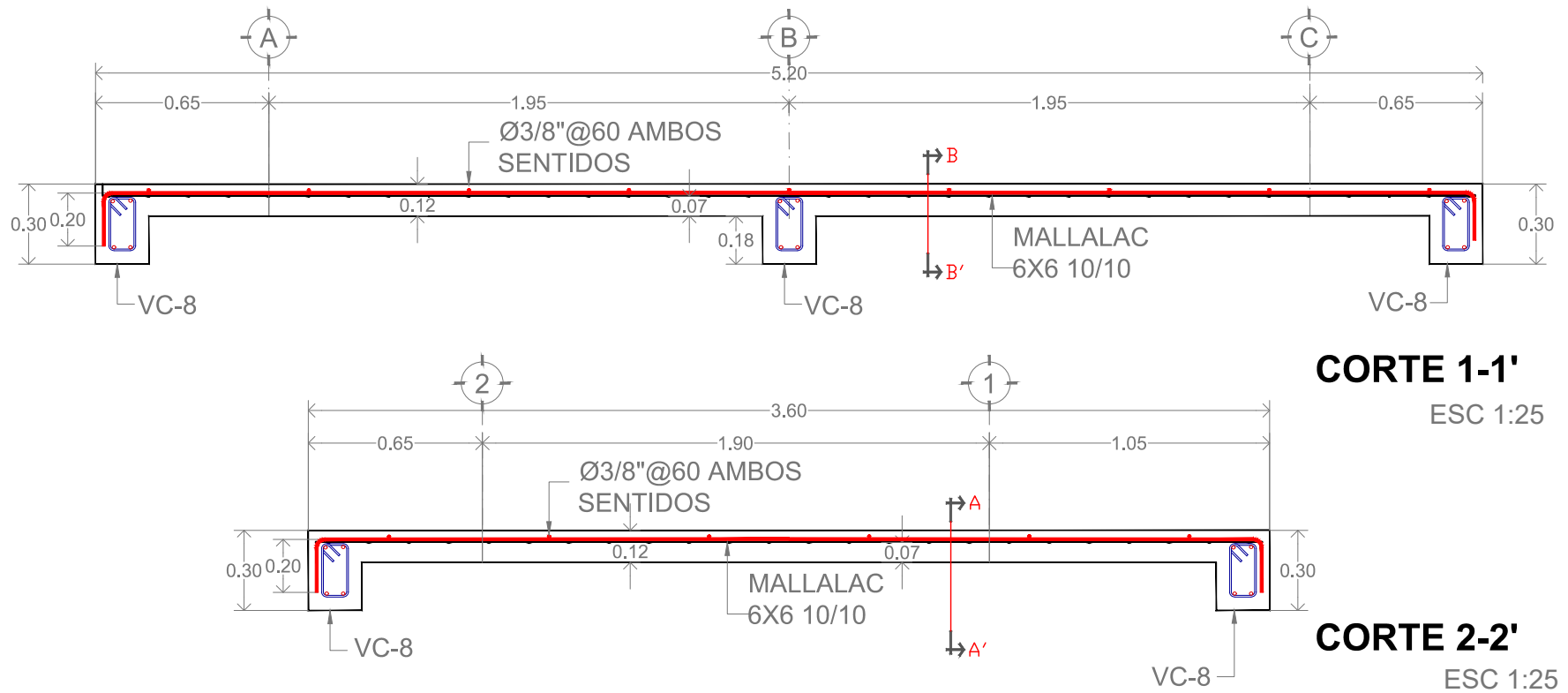

ARMADO DE VIGAS DE CIMENTACIÓN $f'c=250\text{kg/cm}^2$ ESC.1:10

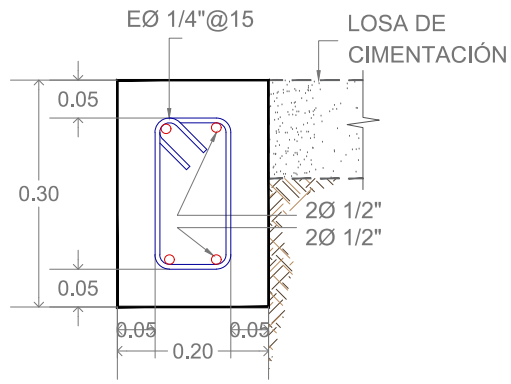

VIGA DE CIMENTACIÓN VC-8
ESC 1:10

CORTES EN LOSA DE CIMENTACIÓN CORTE A-A'

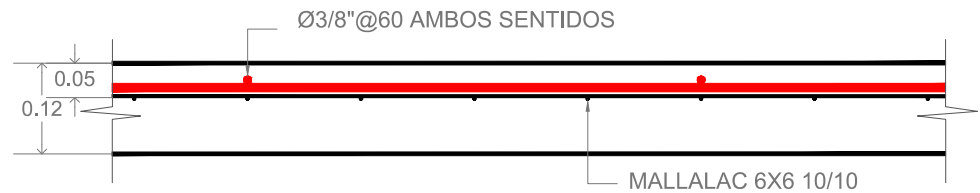

CORTE B-B'

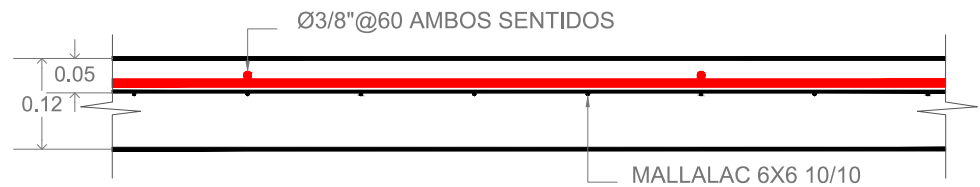

CLAVE:
CENTRO DE SALUD

NOMBRE DEL PLANO:
PLANTA ARQUITECTÓNICA DE ALMACENES
TEMPORALES DE RPBI Y BASURA

FECHA: MAYO 2022
ESCALA: ACOTACIÓN:
INDICADA METROS

CONTENIDO:
-R.P.B.I.
-ALMACEN DE BASURA MUNICIPAL

CLAVE
BG-6

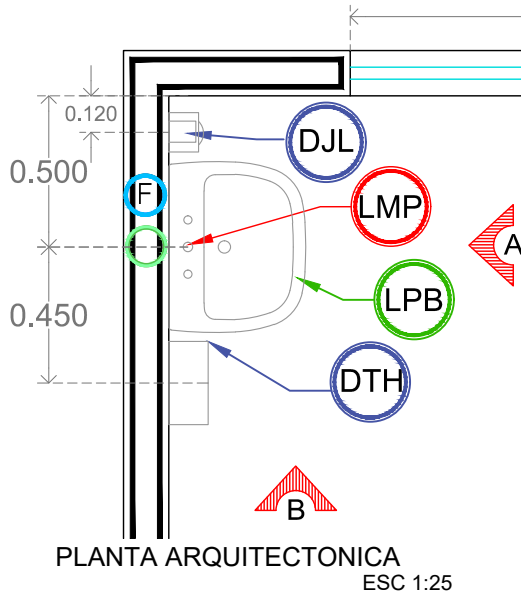

DISPENSADOR DE JABON (BLANCO)



TAPON CROMO
LLAVE TEMPORIZADORA (MONOMANDO CROMO)

En el caso de no tener presion la unidad, colocar mezcladora cromo urrea R 46CL con maneral 1/4 vuelta, maneral tipo palanca)



DISPENSADOR DE TOALLAS ABS BLANCO

LAVAMANOS DE PEDESTAL EN PORCELANA SANITARIA BLANCO, dim lavamanos 56.5 cm x41 cm, debe colocarse con pedestal fijo a piso.



REGILLA CROMO

LLAVE CONTROL Y CONECTOR FLEXIBLE.



CESPOL CROMADO.

GUIA DE COLOCACION LAVAMANOS PEDESTAL

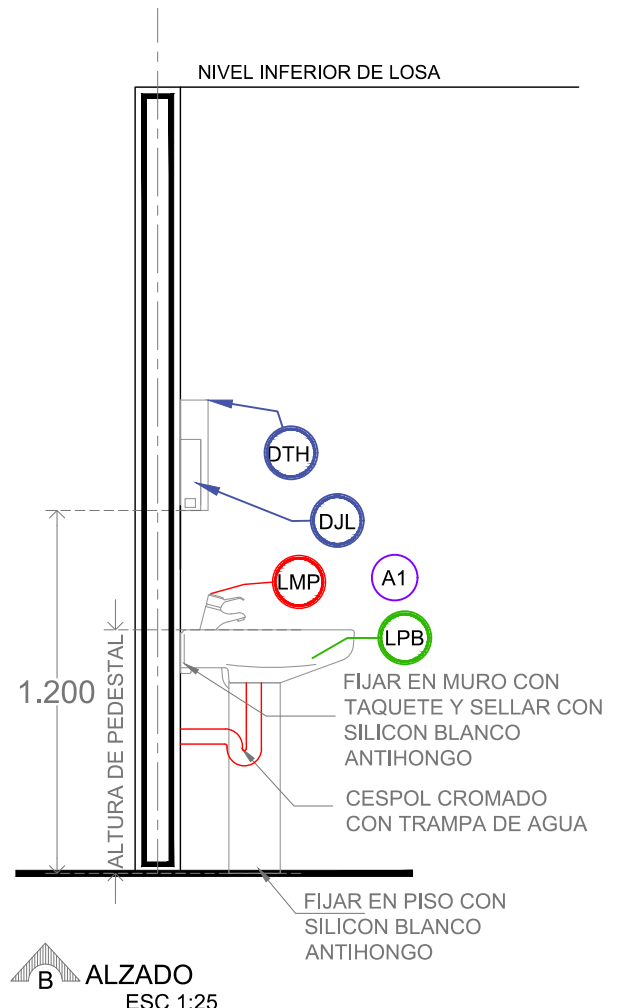
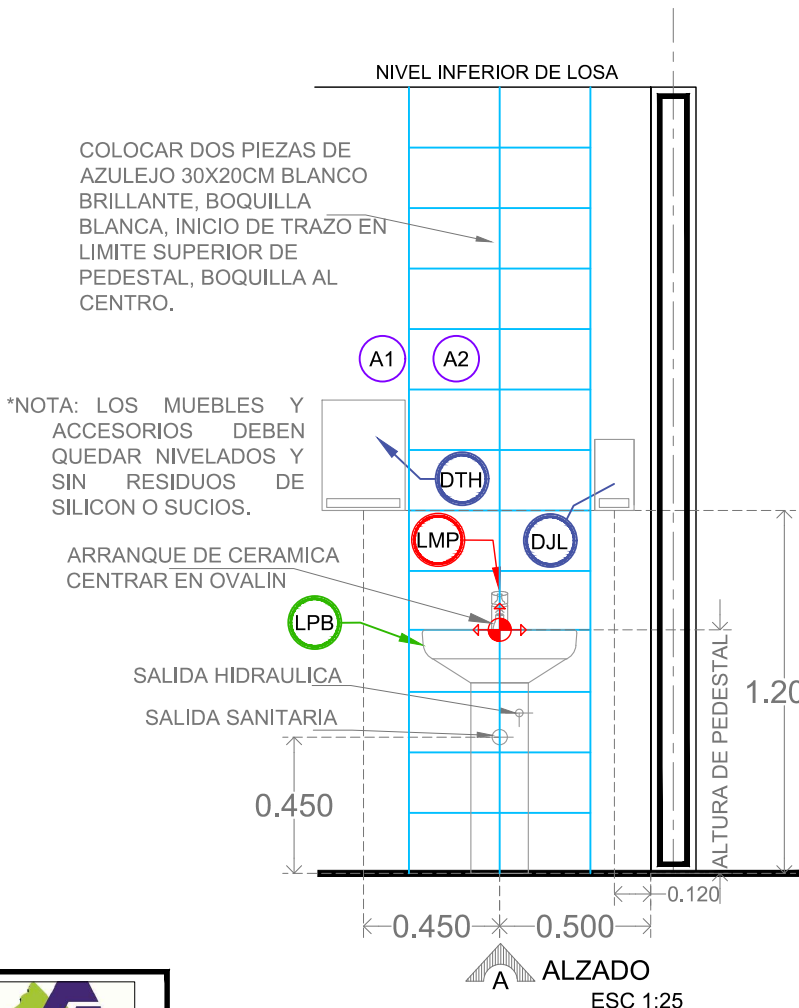

CLAVE:
CENTRO DE SALUD

NOMBRE DEL PLANO:
DETALLE DE LAVAMANOS EN CONSULTORIO

FECHA:
MAYO 2022

ESCALA:
1:25

ACOTACION:
METROS

CONTENIDO:
-COLOCACION Y DETALLES DE LAVAMANOS DE PEDESTAL

CLAVE
L-1

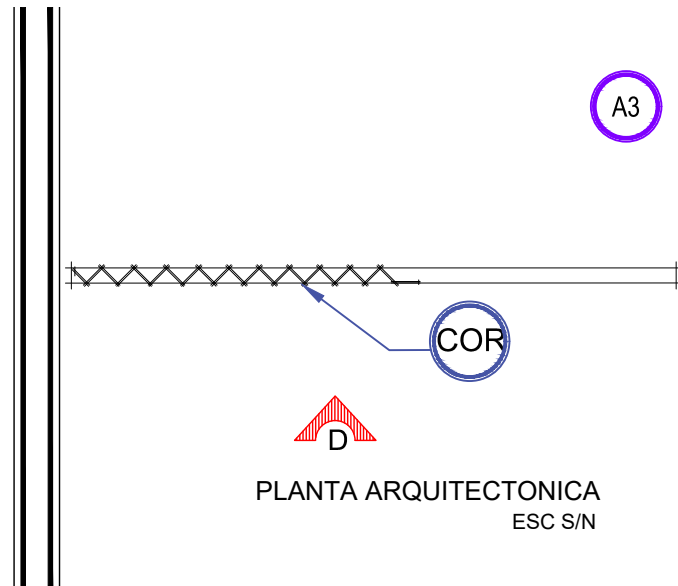

GUIA DE COLOCACION DE CORTINA ANTIBACTERIAL



Impresión: 5/13/2022 10:19:01 a. m. Archivo: \\10.0.164.10\proyectos\GUIA PARA ACREDITACION.dwg



CLAVE:
CENTRO DE SALUD

NOMBRE DEL PLANO:
DETALLE DE CORTINA
ANTIBACTERIAL EN CONSULTERIO

FECHA: MAYO 2022
ESCALA: 1:25
ACOTACION: METROS

CONTENIDO:
-COLOCACION DE CORTINA
ANTIBACTERIAL

CLAVE
COR-1

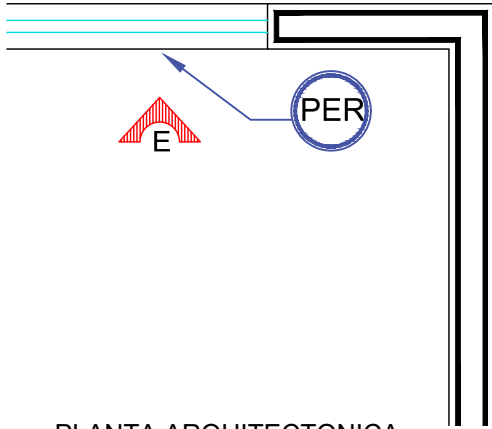

PLANTA ARQUITECTONICA
ESC S/N

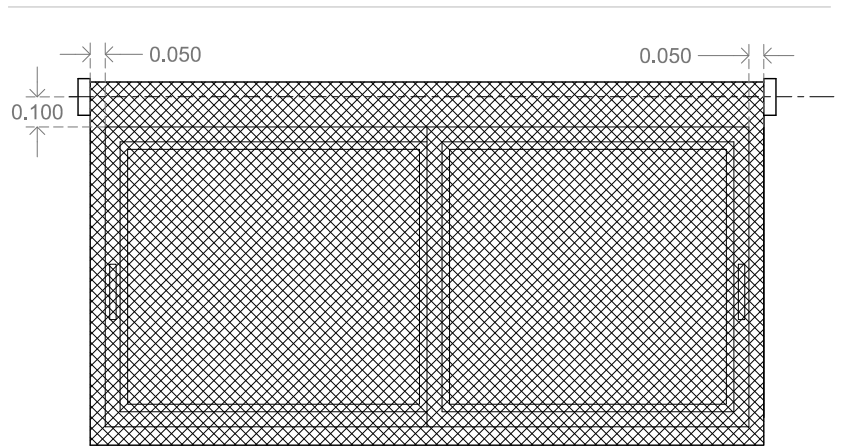

ALZADO
PERSIANA ENROLLABLE
ESC S/N

GUIA DE COLOCACION DE PERSIANA

NIVELAR PERSIANA

PERSIANA ENROLLABLE TELA PLASTICA TIPO BLACK OUT LAVABLE COLOR **GRIS CLARO** MECANISMO ROLL EASY Y CONTRAPESO METALICO Y CADENA METALICA.

EL LARGO DE LA PERSIANA DEBE CUBRIR EL LARGO TOTAL DE LA VENTANA E INSTALARSE 10CM SOBRE EL FILO SUPERIOR DEL CLARO.



SOPORTE FIJADO EN MURO CON TAQUETE Y TORNILLO, COLOCAR TAPA

CADENA METALICA
UBICAR CADENA EN LUGAR ACCESIBLE

EL ANCHO DE LA PERSIANA DEBE SER 5 CM MAS ANCHA A CADA LADO DE LA VENTANA

CONTRA PESO METALICO

ALZADO
PERSIANA ENROLLABLE
ESC S/N

Impresión: 5/13/2022 10:19:06 a. m. Archivo: \\10.0.164.10\proyectos\GUIA PARA ACREDITACION.dwg



CLAVE:
CENTRO DE SALUD

NOMBRE DEL PLANO:
DETALLE DE PERSIANA

FECHA: MAYO 2022
ESCALA: 1:25
ACOTACION: METROS

CONTENIDO:
-COLOCACION DE PERSIANAS

CLAVE
PER-1

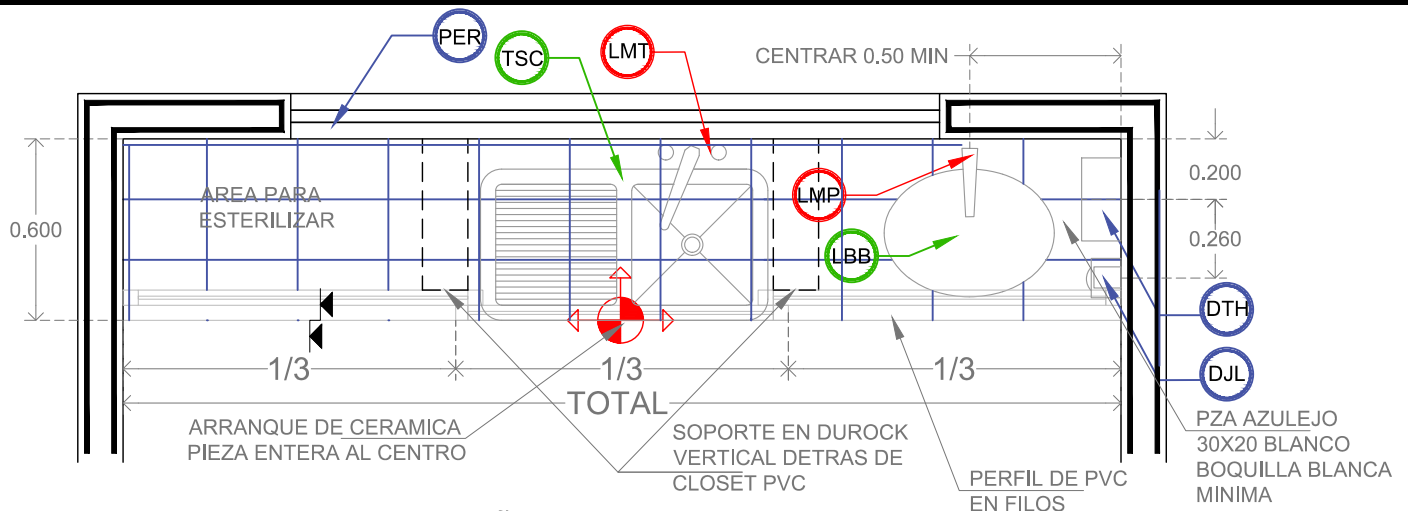

CRITERIO DE DISEÑO EN TRAMO LARGO

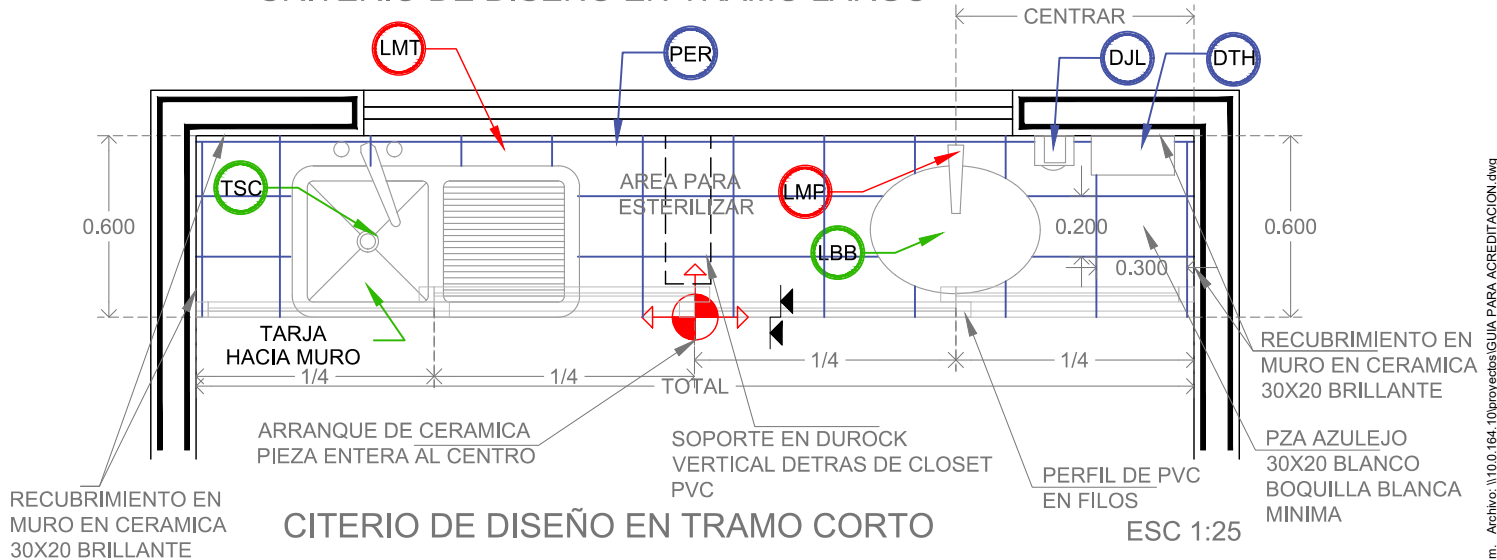

CITERIO DE DISEÑO EN TRAMO CORTO

BARRA DE TRABAJO EN CONSULTORIO DENTAL Y AREA DE ESTERILIZACION LLEVAN ESTERILIZADOR.

LA BARRA DE USOS MULTIPLES **NO** LLEVA ESTERILIZADOR

- Sistema constructivo, **Durock**.
- Recubrimiento en azulejo ceramico **blanco** acabado brillante de 30X20, en barra y en muro, el despiece debera iniciar con **pieza entera al centro** iniciando desde el filo, los ajustes deberan quedar hacia los muros. Colocar **perfil de PVC** en filo frontal superior. Boquilla sin arena, con minimo de espesor 1mm max color **blanca**.
- Puertas corredizas a base de P.V.C., color **blanco** de largo marcado en plano, aluminio blanco, sellado con silicon blanco.
- Pollera en concreto de 10cm con zoclo interior y exterior de la misma altura que el resto del edificio.
- Ovalin blanco**, sobreponer, ceja por arriba de ceramica, sellado con silicon blanco. Llave temporizadora **chromo** (si la unidad no cuenta con presion debera ser **mezcladora media vuelta chromo**), regilla chromo, cespul chromo.
- Tarja en acero inoxidable con escurridor orientado a muro con medida minim de 87x54cm, llave mezcladora en acero inox, maneral de media vuelta, canastilla acero inoxidable, sellada con silicon transparente.
- en area de trabajo para esterilizador, dejar salida para vapores manguera 1/4" conectada a tuberia en pvc hidraulica de 1/2" conectada a drenaje, proteger con trampa de olor.



CLAVE:
CENTRO DE SALUD

NOMBRE DEL PLANO:
PLANTA ARQUITECTONICA DE BARRA DE TRABAJO CONSULTORIO DENTAL, SALA USOS MULTIPLES Y ESTERILIZACION

FECHA: MAYO 2022
ESCALA: 1:25
ACOTACION: METROS

CONTENIDO:
-COLOCACION DE ACCESORIOS
-UBICACION DE INSTALACIONES

CLAVE
B-1

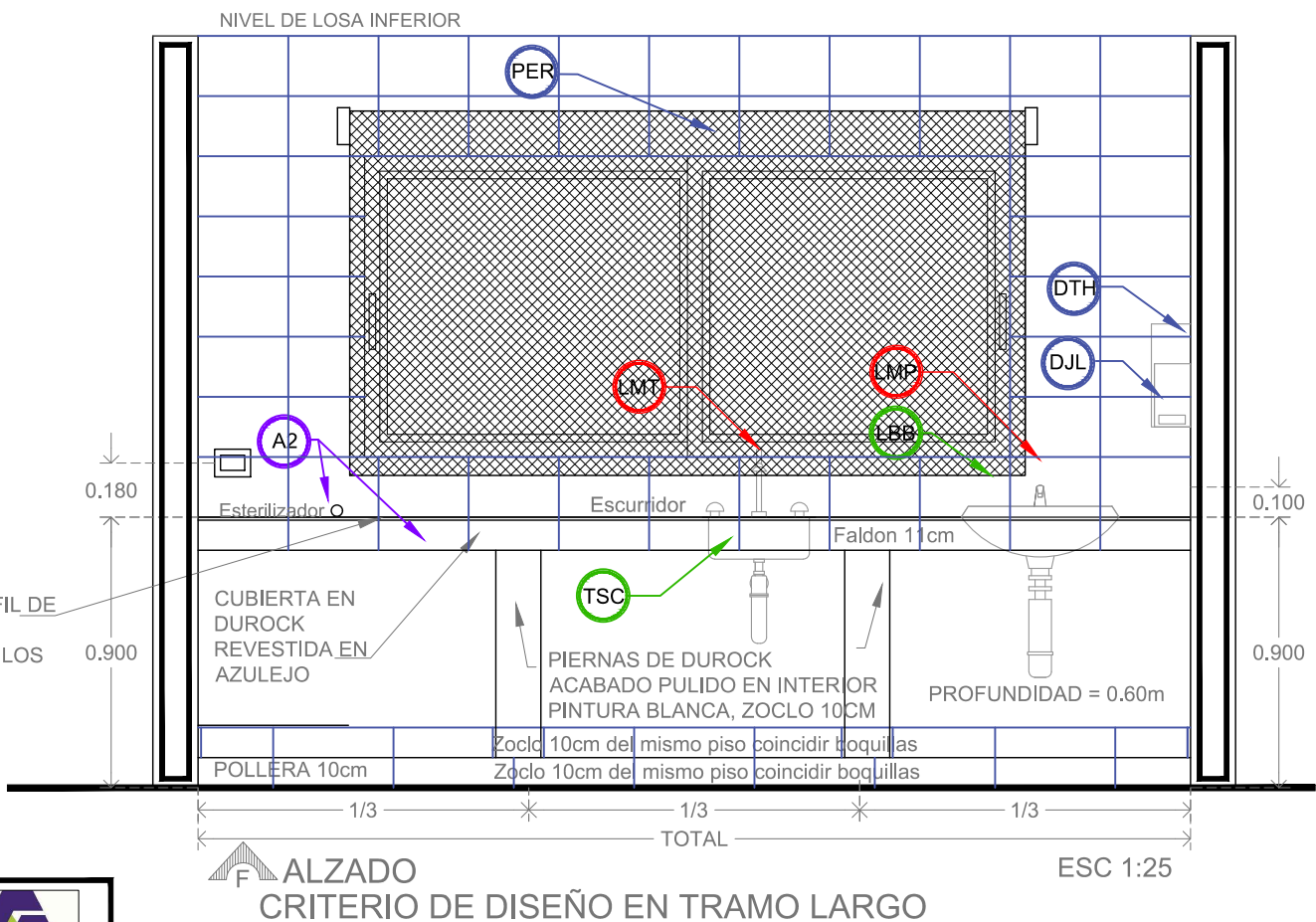
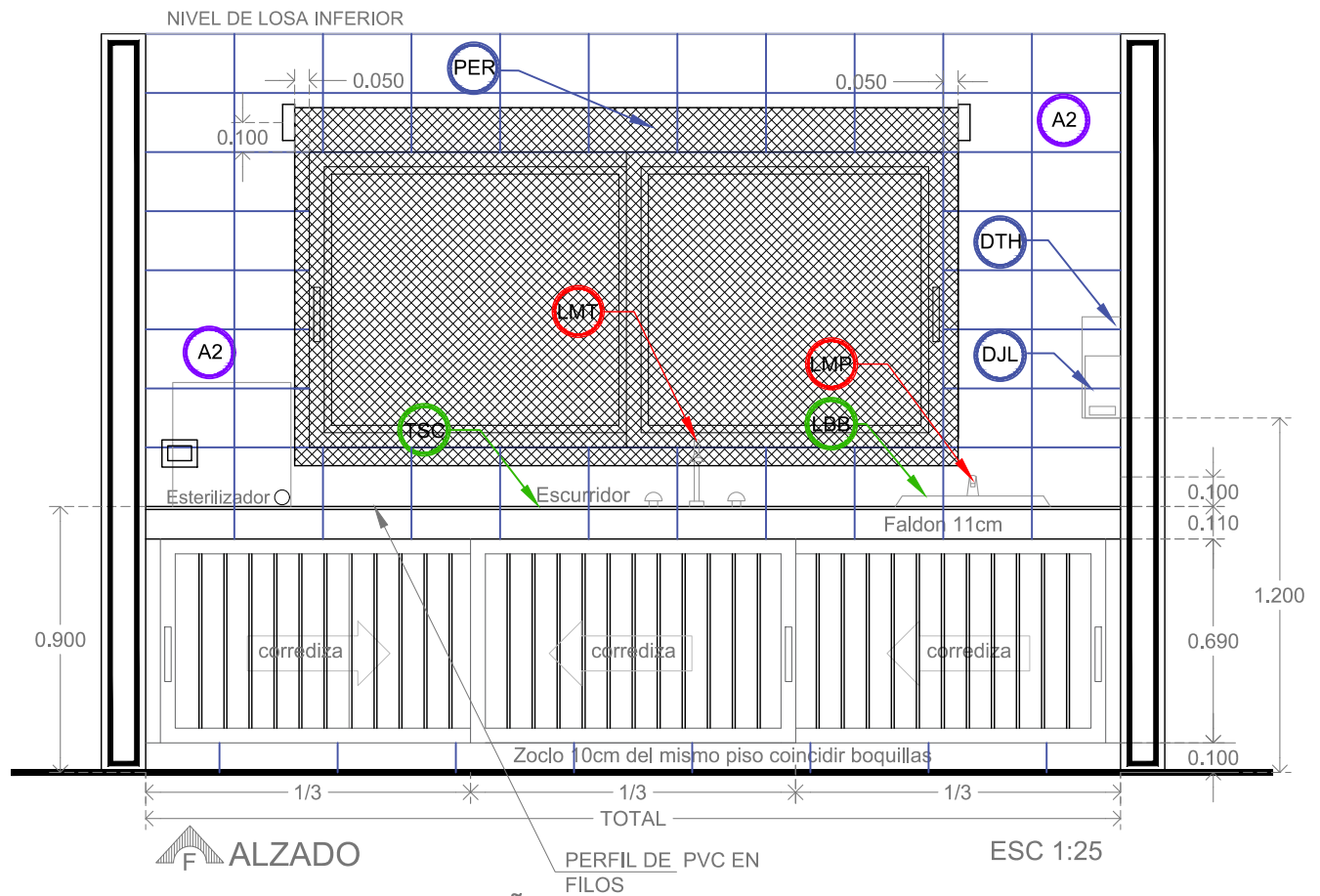

Impresión: 5/13/2022 10:19:16 a. m. Archivo: \\10.0.164.10\proyectos\GUIA PARA ACREDITACION.dwg



CLAVE:
CENTRO DE SALUD

NOMBRE DEL PLANO:
PLANTA ARQUITECTONICA DE BARRA DE TRABAJO CONSULTORIO DENTAL, SALA USOS MÚLTIPLES Y ESTERILIZACIÓN

FECHA: MAYO 2022
ESCALA: 1:25
ACOTACION: METROS

CONTENIDO:
-COLOCACION DE ACCESORIOS
-UBICACION DE INSTALACIONES

CLAVE
B-2



FABRICACION DE "POLLERA" EN FIRME DE CONCRETO

LOS SOPORTES DEBEN QUEDAR REMETIDOS PARA OCULTARLOS DETRAS DE PUERTAS PVC

DEJAR SOPORTES SEGUN CRITERIO DE DISEÑO PARA CLARO CORTO O LARGO.

HUECO PARA TARJA Y OVALIN

SISTEMA CONSTRUCTIVO EN BARRAS A BASE DE DUROCK

DETALLE FOTOGRAFICO DE SISTEMA CONSTRUCTIVO DE BARRAS

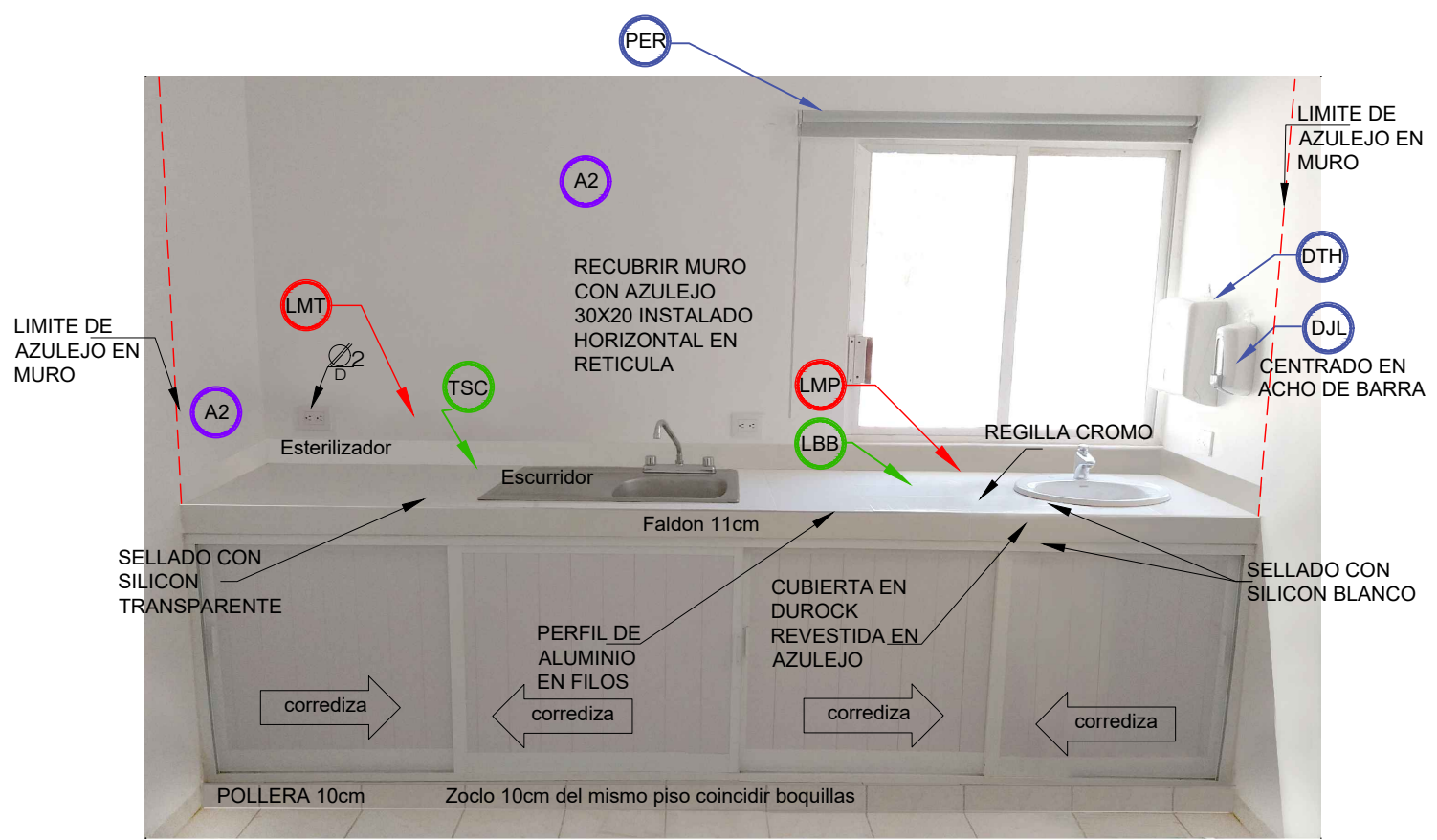

RECUBRIR MURO CON AZULEJO 30X20 INSTALADO HORIZONTAL EN RETICULA

LIMITE DE AZULEJO EN MURO

LIMITE DE AZULEJO EN MURO

CENTRADO EN ACHO DE BARRA

SELLADO CON SILICON TRANSPARENTE

CUBIERTA EN DUROCK REVESTIDA EN AZULEJO

SELLADO CON SILICON BLANCO

POLLERA 10cm

Zoclo 10cm del mismo piso coincidir boquillas

DETALLE FOTOGRAFICO ACABADOS DE BARRAS
NOTA: LAS MEDIDAS ESTAN EN PLANO B-2

ALZADO



CLAVE: CENTRO DE SALUD

NOMBRE DEL PLANO: PLANTA ARQUITECTONICA DE BARRA DE TRABAJOCONSULTORIO DENTAL, SALA USOS MULTIPLES Y ESTERILIZACION

FECHA: MAYO 2022
ESCALA: 1:25
ACOTACION: METROS

CONTENIDO: -COLOCACION DE ACCESORIOS
-UBICACION DE INSTALACIONES

CLAVE: B-3

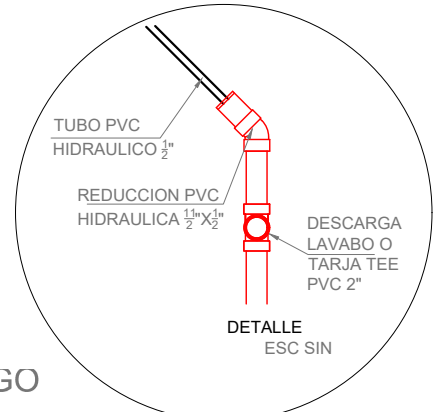
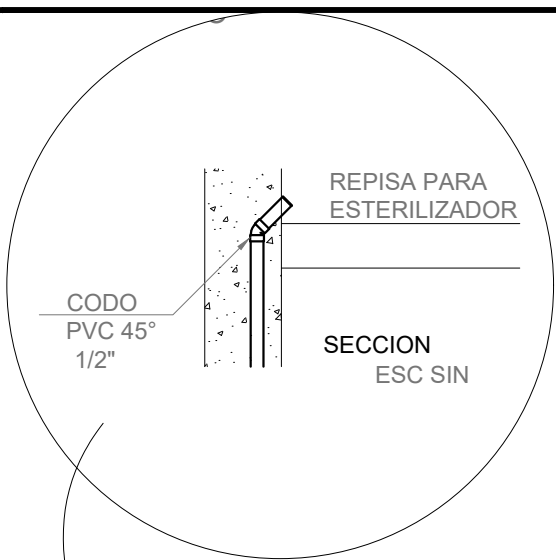

CRITERIO DE DISEÑO EN TRAMO LARGO

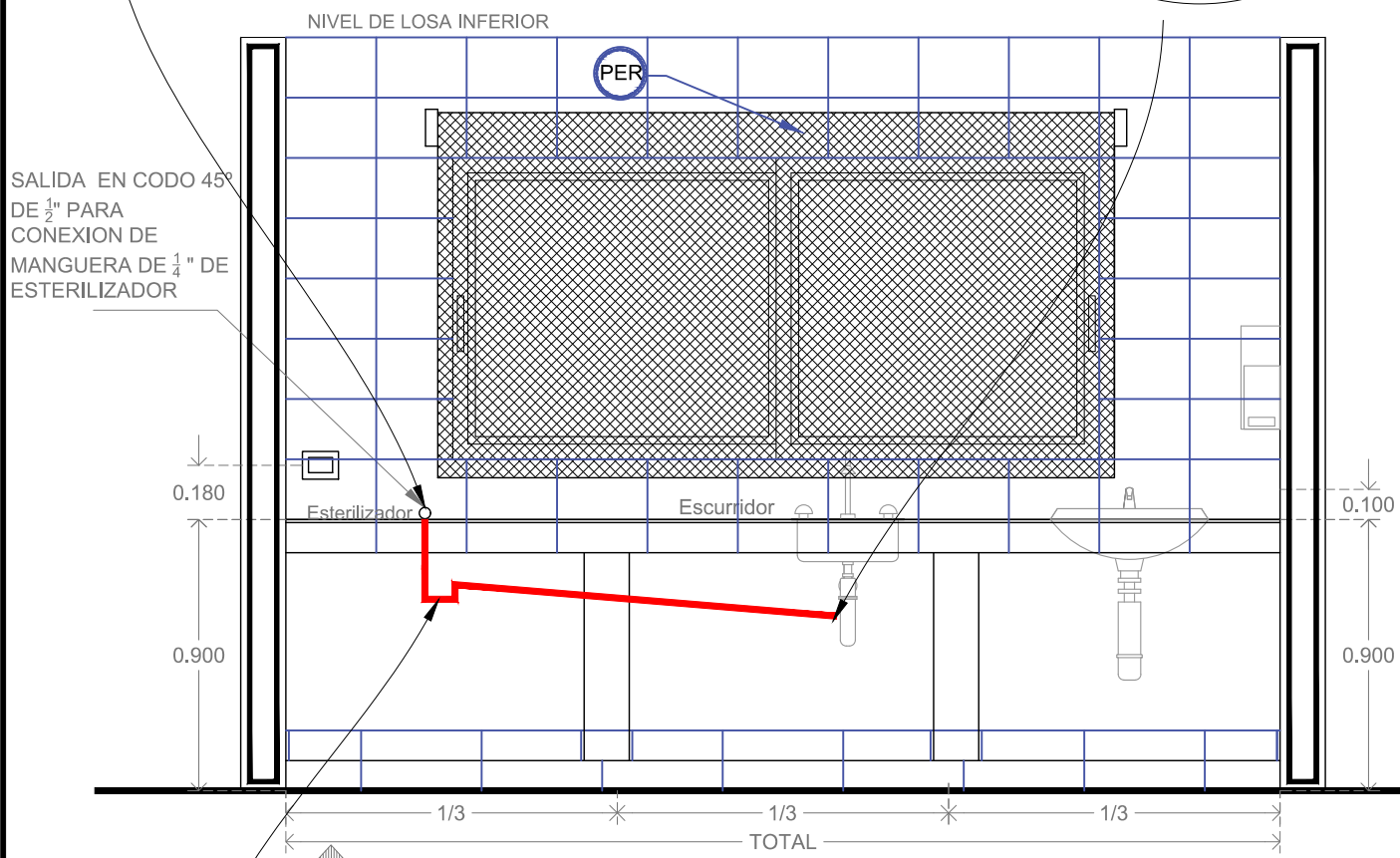

SALIDA EN CODO 45° DE 1/2" PARA CONEXION DE MANGUERA DE 1/4" DE ESTERILIZADOR

ALZADO CRITERIO DE DISEÑO EN TRAMO LARGO

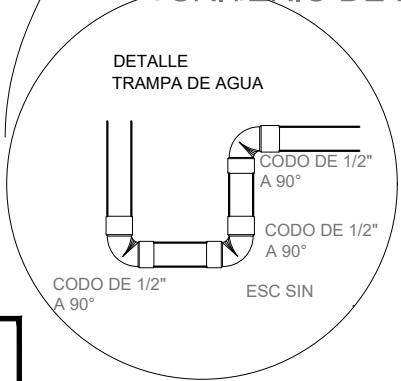

| | | | | |
|----------------------------------|--|---------------------|--|----------------------|
| CLAVE: CENTRO DE SALUD | NOMBRE DEL PLANO: PLANTA ARQUITECTONICA DE BARRA DE TRABAJOCONSULTORIO DENTAL, SALA USOS MÚLTIPLES Y ESTERILIZACION | FECHA: MAYO 2022 | CONTENIDO: -COLOCACION DE ACCESORIOS -UBICACION DE INSTALACIONES | CLAVE: B-4 |
| | | ESCALA: 1:25 | ACOTACIÓN: METROS | |



MINISPLIT

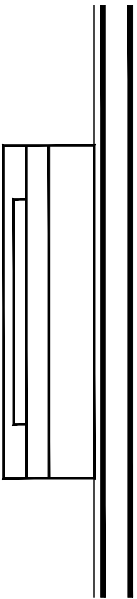

PLANTA ARQUITECTONICA
ESC 1:25

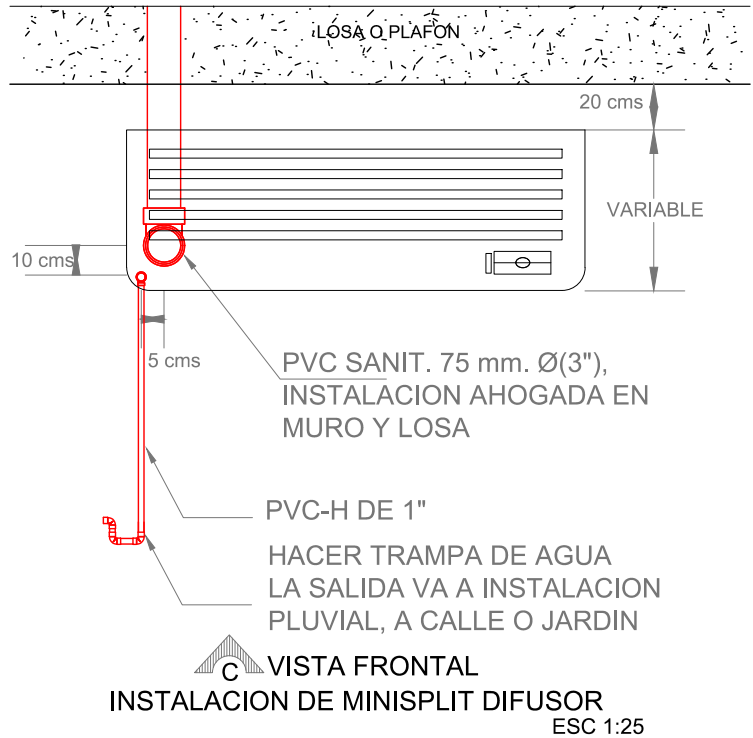

VISTA FRONTAL
INSTALACION DE MINISPLIT DIFUSOR
ESC 1:25

Impresión: 5/13/2022 10:19:31 a. m. Archivo: \\100.164.10\proyectos\GUIA PARA ACREDITACION.dwg

DETALLE DE COLOCACION DE MINISPLIT INTERIOR

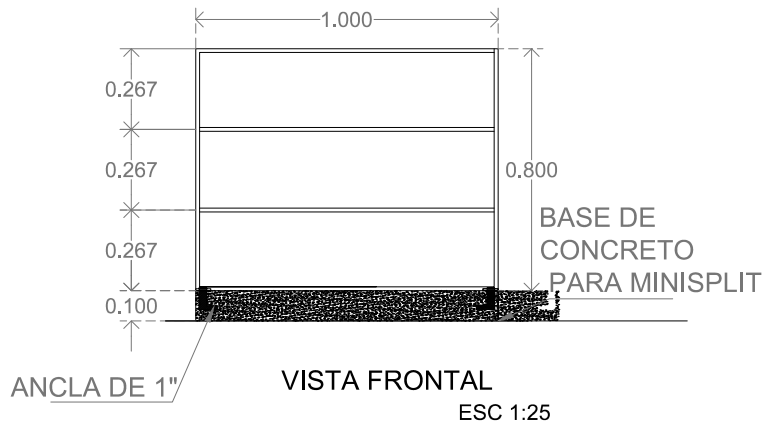

VISTA FRONTAL
ESC 1:25

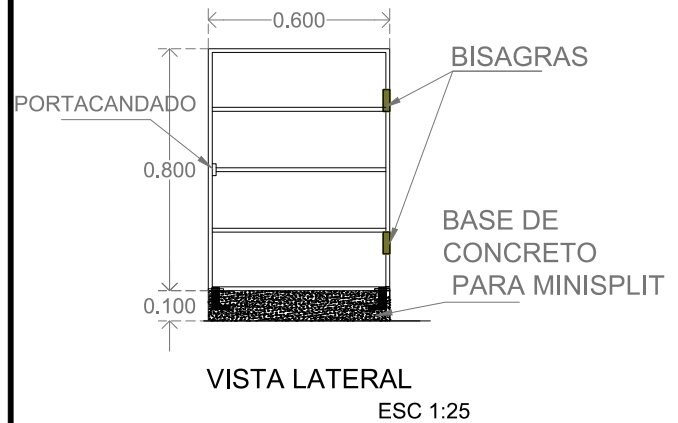

VISTA LATERAL
ESC 1:25

HERRERIA, A BASE DE CUADRADO DE 1/2" SEPARADO A 20 CMS MAXIMO ANCLADO A LOSA DE AZOTEA CON ANCLA DE ANGULO DE 1", PORTA CANDADO Y CANDADO, FONDO ANTICORROSIVO Y PINTURA ESMALTE A DOS MANOS COLOR BLANCO.

BASE PARA MINISPLIT EN AZOTEA DE 0.60X1.20 MTS. A BASE DE FIRME DE CONCRETO F'C=150 KG/CM2, ARMADO CON MALLALAC, TERMINADO ESCOBILLADO AFINADO DE 10 CMS. (IMPERMEABILIZAR)

DETALLE DE PROTECCION DE HERRERIA PARA CONDENSADORA DE MINISPLIT EN AZOTEA



CLAVE:
CENTRO DE SALUD

NOMBRE DEL PLANO:
INSTALACION MINISPLIT

FECHA: MAYO 2022
ESCALA: 1:25
ACOTACIÓN: METROS

CONTENIDO:
-COLOCACION DE MINISPLIT
-DETALLE DE HERRERIA

CLAVE
AA-1

-INSTALAR TUBERIA CONDUIT PARED GRUESA DE 19MM PARA ALIMENTACION DE CONDENSADORA, CON CONDULETS PARED GRUESA LB,LL O LR SEGUN APLIQUE, CABLEADA CON CABLE TIPO TMW-L5-75°C EL CALIBRE QUE APLIQUE DE ACUERDO AL AMPERAJE (2 CABLES, PARA LAS FASES Y UN CABLE PARA LA TIERRA FISICA), INCLUYE DESCONECTADOR DE SEGURIDAD EN GABINETE NEMAR3R EN LA CAPACIDAD NECESARIA CONECTADO A EQUIPO CON MANGUERA LICUATITE, CONECTADORES RECTOS LICUATITE, FIJAR TUBERIA CON RIEL UNICANAL Y ABRAZADERA UNICANAL.

-INSTALAR TUBERIA CONDUIT GALVANIZADA DE 13MM PARED GRUESA CON CONECCIONES CONDULET LB,LL O LR SEGUN APLIQUE, CABLEADO CON 3 CONDUCTORES TMN-L5-75°C CALIBRE 12 UNA PASE NEGRO, NEUTRO BLANCO Y TIERRA FISICA VERDE, CONTACTO TIPO LEVITON TBRIS CAJA METALICA TIPO F5.

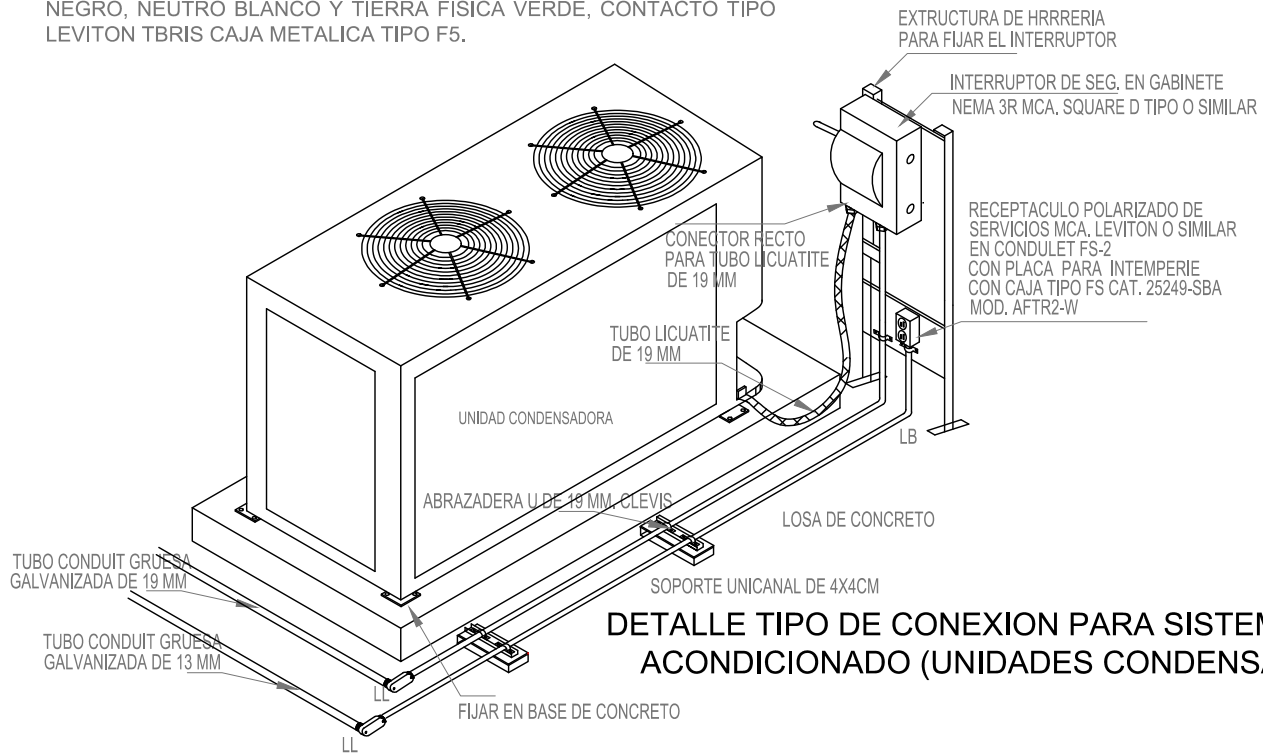

DETALLE TIPO DE CONEXION PARA SISTEMA DE AIRE ACONDICIONADO (UNIDADES CONDENSADORAS)

ISOMETRICO ESC S/N

Impresión: 5/13/2022 10:19:38 a. m. Archivo: \\10.0.164.10\proyectos\GUJA PARA ACREDITACION.dwg

DETALLE DE INSTALACION DE CONDENSADORA TIPO MINISPLIT EN AZOTEA



SALIDA PARA INSTALACION DE MINISPLIT EN LOSA, CON TUBERIA PVC 3", SELLADA CON POLIURETANO ESPREADO, CODO A 45° PARA PROTECCION CONTRA LLUVIA, LA UNION EN LOSA DEBERA TENER CEMENTO PLASTICO, CHAFLAN E IMPERMEABILIZANTE.

NOTA: EN CASO DE LOSAS MUY INCLINADAS SE HARA LA BASE DE HERRERIA PARA DAR PENDIENTE.

BASES PARA ELEVAR INSTALACIONES, NO DEJAR TENDIDO SOBRE LOSA



DETALLE DE PROTECCION DE HERRERIA PARA CONDENSADORA DE MINISPLIT



CLAVE: CENTRO DE SALUD

NOMBRE DEL PLANO: INSTALACION MINISPLIT

FECHA: MAYO 2022
 ESCALA: SIN ACOTACION: METROS

CONTENIDO: -INSTALACION DE CONDENSADORA -DETALLE DE HERRERIA

CLAVE: AA-2

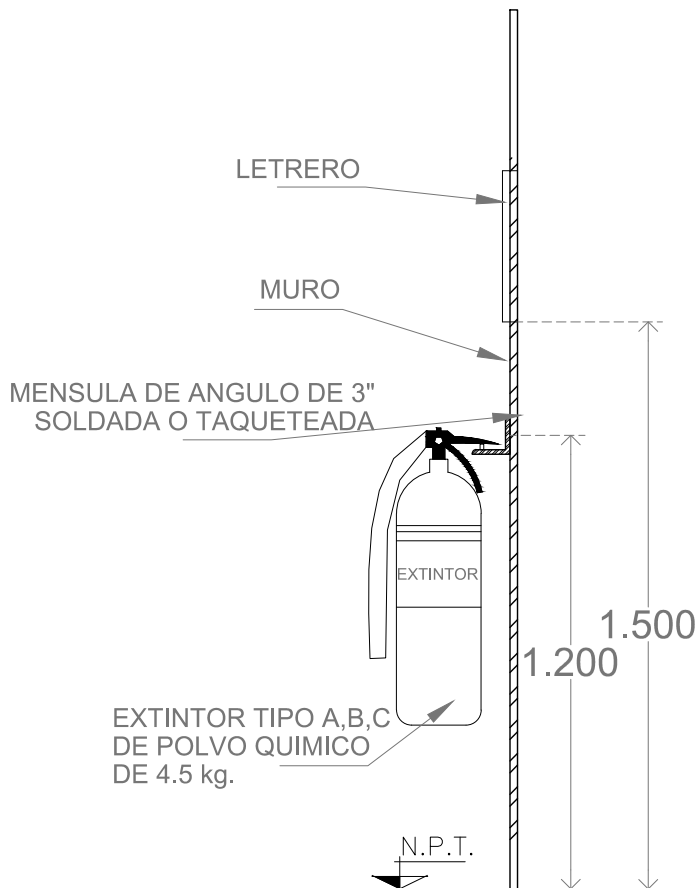

Detalle de Extintor

Esc 1:20



Tipo de Rotulo

*EN EL CASO DE CONTAR CON EXTINTOR LA UNIDAD, SE DEBEN RELLENAR Y TENER LA HOJA DE LLENADO CON FECHA ACTUAL.

Impresión: 5/13/2022 10:19:41 a. m. Archivo: \\10.0.164.10\proyectos\GUIA PARA ACREDITACION.dwg



CLAVE:
CENTRO DE SALUD

NOMBRE DEL PLANO:
INSTALACION DE EXINTOR

FECHA: **MAYO 2022**
ESCALA: **1:20** ACOTACIÓN: **METROS**

CONTENIDO:
-DETALLE DE COLOCACION DE EXTINTOR

CLAVE
EX-1

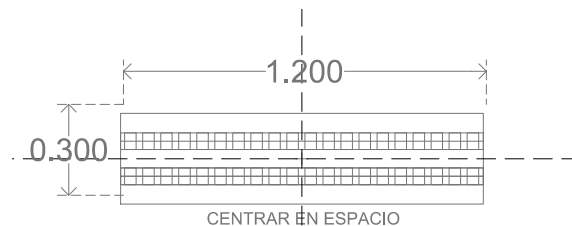

BARATOSCOPIO TIENE EL CABLE AL LADO

PLANTA ARQUITECTONICA
ESC 1:25

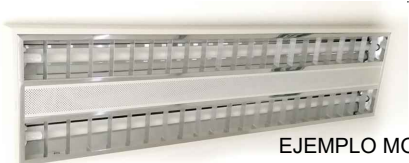

EJEMPLO MONTISI V TECNOLITE.



EJEMPLO TRACK T8 LED 2X16W

LAMPARA PARA USO **INTERIOR**, LED PARA SOBREPONER EN TECHO, 32W (2 TUBOS DE 16W, 2800- 3400 lum, LUZ BLANCA NEUTRA TEMPERATURA DE COLOR 4000K - 6000K, NO ATENUABLE MATERIAL ACERO. NOTA: **No usar lamparas de tira led**
En caso de tener plafon usar lampara empotrable ejem: OREMBURGO IV 60x60, OREMBURGO V 1.20 X 0.60 o similar



EJEMPLO WALLPACK 50 MAGG



EJEMPLO ESLED-4002/F TECNOLITE

LAMPARA PARA USO **EXTERIOR**, LED PARA SOBREPONER EN MURO, 50W, LUZ BLANCA NEUTRA, NO ATENUABLE, MATERIAL ALUMINIO.
NOTA: **No usar lamparas con pantalla facil de quitar para evitar robos.**

INSTALACION ELECTRICA

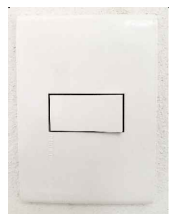

EJEMPLO LEVITON CIEN



EJEMPLO BTICINO MODUS PRO

ACCESORIOS ELECTRICOS PARA **INTERIOR**, TAPAS EN COLOR BLANCO LISO, ACABADO BRILLANTE, BORDE REDONDEADO, FACIL LIMPIEZA, MATERIAL RESINA



EJEMPLO LEVITON 004-wm1d-sgy

PLACA PARA **EXTERIOR** PARA CONTACTO DUBPLEX DE METAL GRIS, CIERRE ACUTOMATICO PARA IMPEDIR LA FILTRACION DE HUMEDAD.















Gabinete para Pared 19", 16U, Negro





TABLERO ELECTRICO, IDENTIFICACION DE CIRCUITOS CON NOMENCLATURA, SEÑALETICA DE PELIGRO DE DESCARGA ELECTRICA Y SEGURO CON LLAVE.

SIMBOLOGIA

| | | |
|------------|---|---|
| RSA | Regadera y manerales Modelo Antares |  |
| LMP | Llave mezcladora para lavabo TEMPORIZADORA (monomando) en cromo marca Helvex mod TV-122 o similar (En caso de que la unidad no tenga presión, colocar llave urrea R 46CL 1/4 de vuelta como opción 2) |  |
| DPH | Despachador de papel higienico, marca JOFEL o similar |  |
| DJL | Dispensador de jabón líquido, marca AITANA 900, color blanco, modelo J-AC7000, o similar |  |
| DTH | Despachador de toalla interdoblada, (sanitas) marca JOFEL o similar |  |
| SPD | W.C. especial para discapacitados, BX KENZO Blanco codigo 3956 LINEA LUJO Lamosa, o similar |  |
| SPP | W.C. Vienna , color blanco, codigo 3857 LINEA BASICA Lamosa o similar |  |
| MNG | Mingitorio Blanco, modelo Kyoto o similar con llave modelo Fontanery o similar (tubería en cromo) |  |
| LPB | Lavabo con pedestal marca Corona modelo Vienna o similar blanco, incluye: pedestal, contra para lavabo marca helvex o similar |  |
| LBB | Lavabo tipo ovalin de sobreponer marca lamosa modelo Venezia, color blanco medidas 64,6x44,4x19,7cms cod 3534, |  |
| BD6 | Barras de apoyo rectas para discapacitados, 60CM, de acero inoxidable |  |
| BD9 | Barras de apoyo rectas para discapacitados, 90CM, de acero inoxidable |  |
| CC | Suministro y colocación de regilla cromada cespól PVC plato |  |

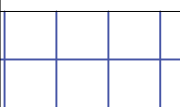
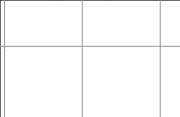
RECUBRIMIENTOS

| | | |
|-----------|--|---|
| A1 | PINTURA VINILICA MARCA BERELIX DE BEREL O SIMILAR COLOR BLANCO | |
| A2 | AZULEJO 20X30, COLOR BLANCO BRILLANTE, BOQUILLA SIN ARENA BLANCA, 1MM MAX. |  |
| A3 | PISO CERAMICO COLOR CLARO (PARA COMPLEMENTOS, DEBE SER SIMILAR AL EXISTENTE Y COINCIDIR BOQUILLAS EN DESPIECE Y COLOR) |  |
| A4 | ANTIDERRAPANTE DE REGADERA TONO CLARO EN PIEZAS DE 20X20CM |  |



PIEZA DE ARRANQUE PARA EL DESPIECE DEL PISO

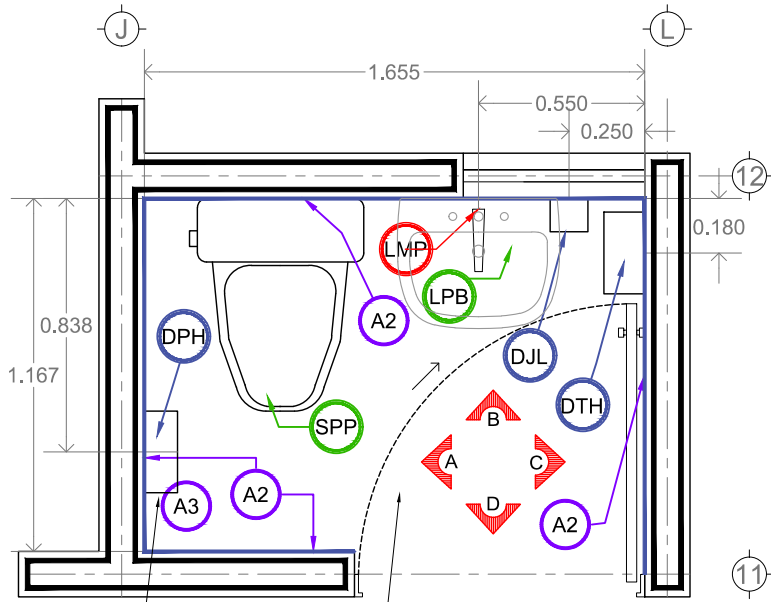

achador de
nico al WC

Revisar en fisico que el ovalin deje el
libre abatimiento de la puerta.

PLANTA ARQUITECTONICA BAÑO
PARA PERSONAL -
-1 MODULO PARA MUJERES
-1 MODULO PARA HOMBRES

ESC 1:25

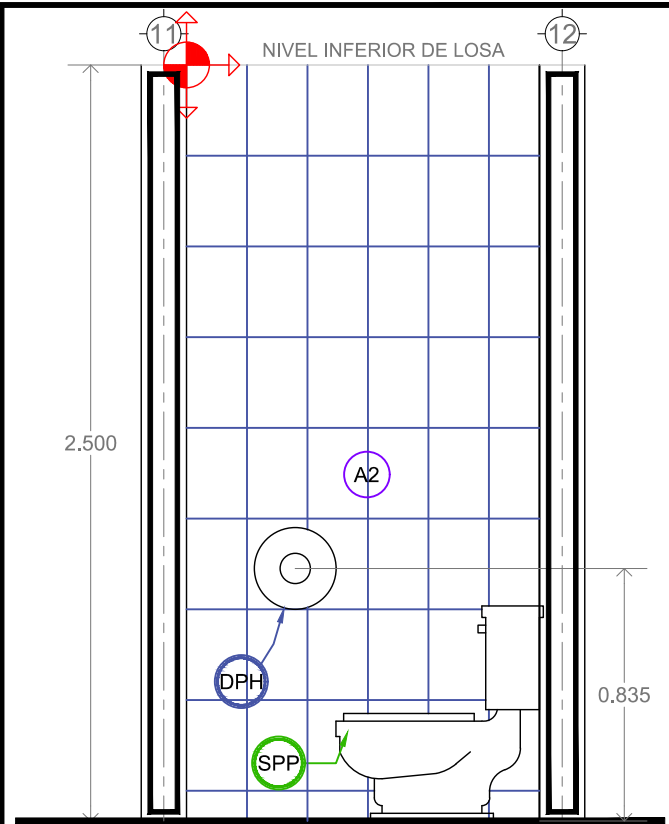

ALZADO

ESC 1:25

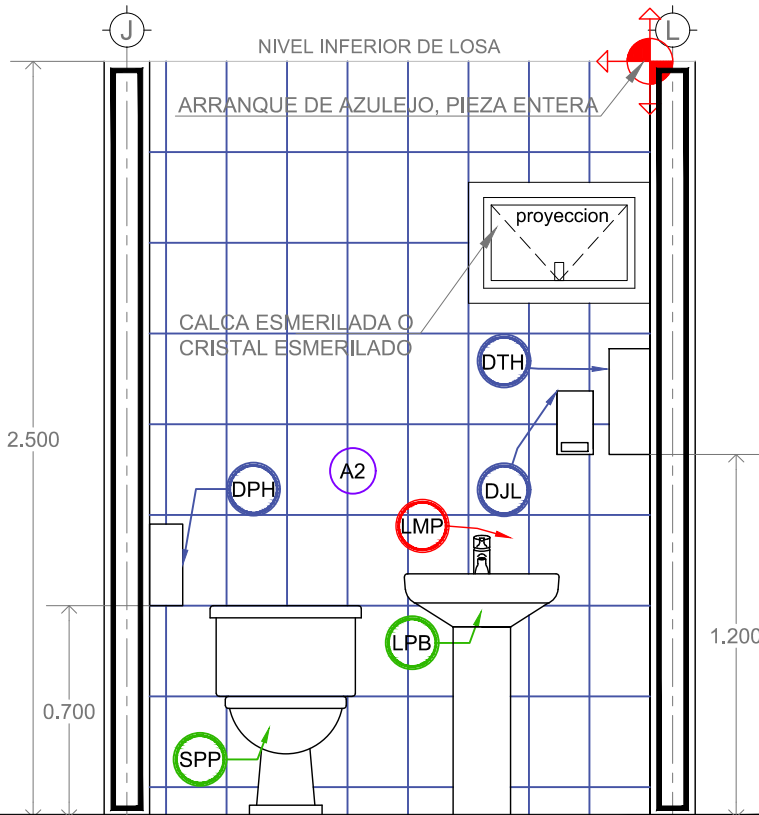

ALZADO

ESC 1:25

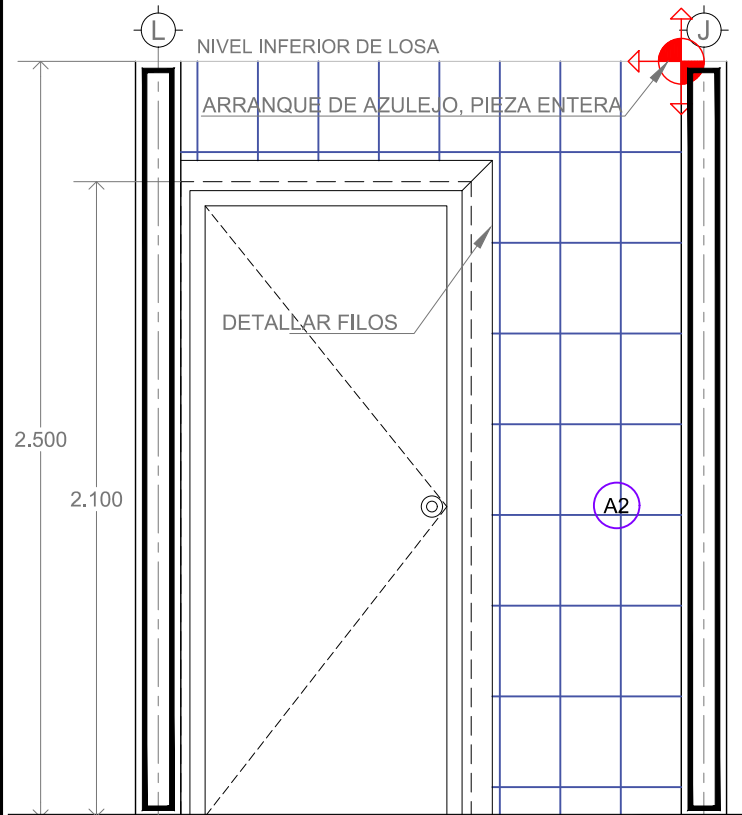

ALZADO

ESC 1:25



CLAVE:
CENTRO DE SALUD

NOMBRE DEL PLANO:
PLANTA ARQUITECTONICA DE CRITERIO PARA
BAÑOS PUBLICOS Y DE PERSONAL

FECHA: MAYO 2022
ESCALA: 1:25
ACOTACIÓN: METROS

CONTENIDO:
-PLANTA ARQUITECTONICA DE BAÑOS
PERSONAL

CLAVE
BS-2

Impresión: 5/13/2022 10:19:06 a. m. Archivo: \\110.0.164.10\proyectos\GUIA PARA Acreditacion.dwg

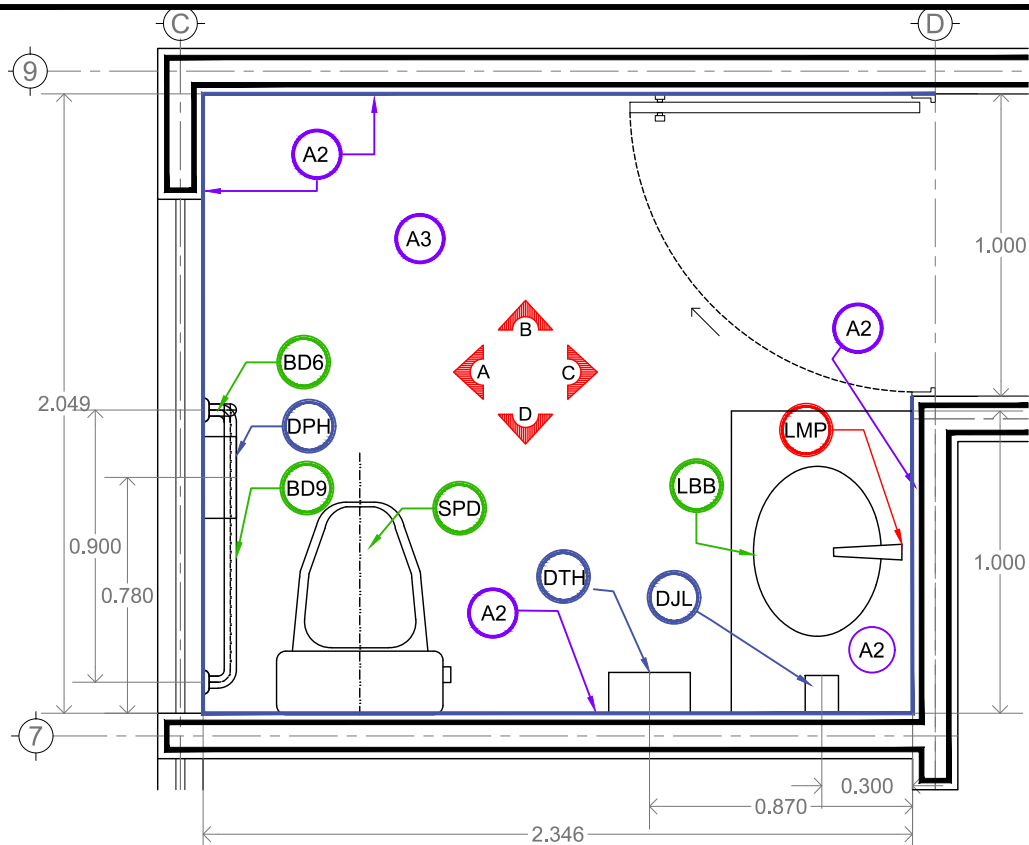

PLANTA ARQUITECTONICA BAÑO
PARA PACIENTES

ESC 1:25
-1 MODULO PARA MUJERES
-1 MODULO PARA HOMBRES

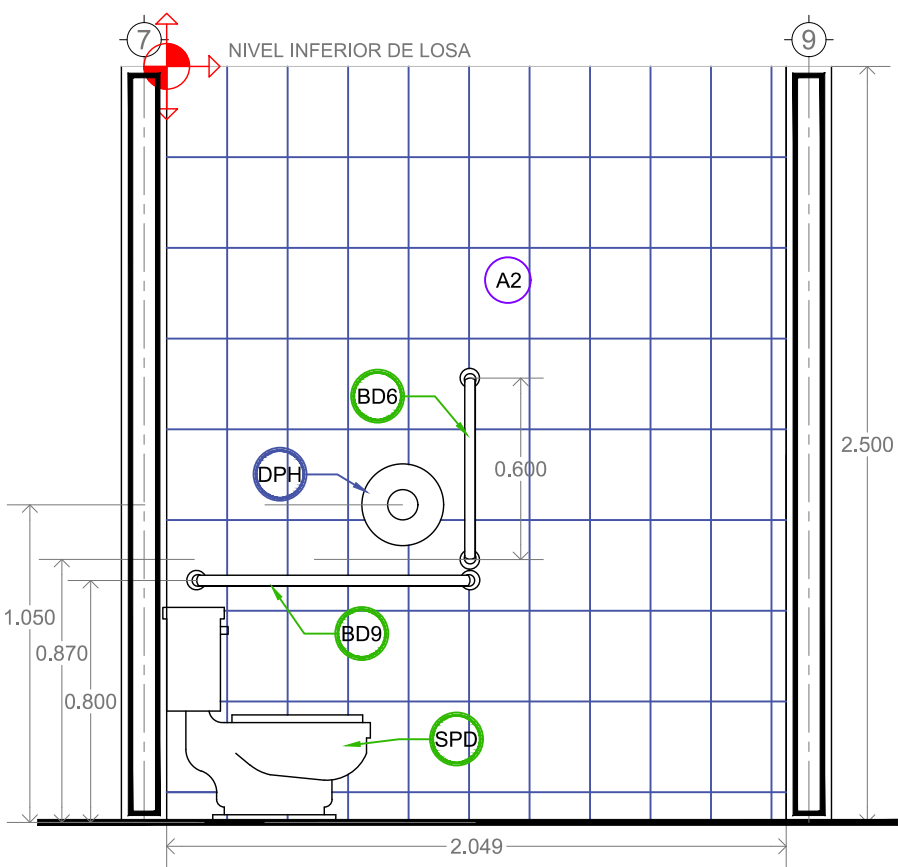

A ALZADO
ESC 1:25

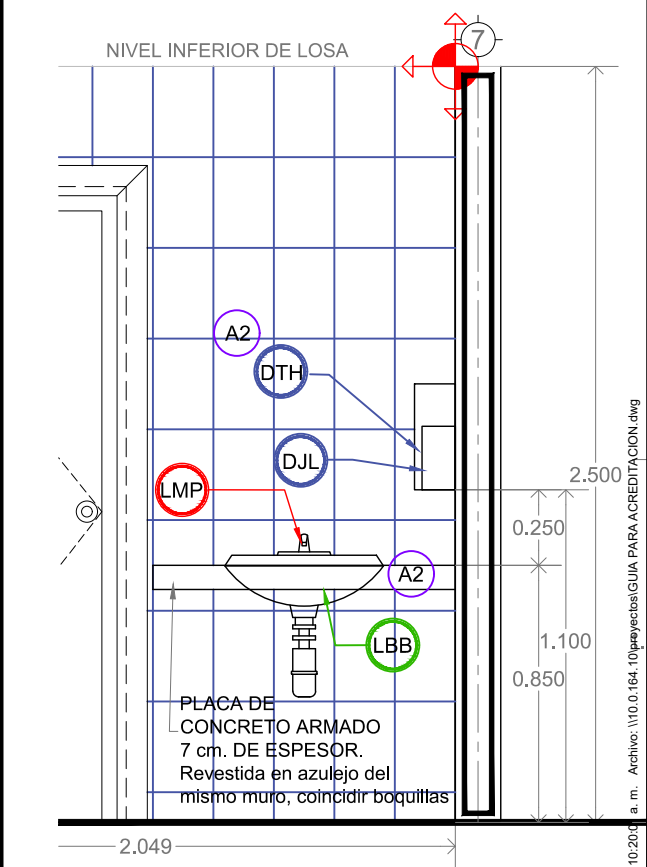

C ALZADO
ESC 1:25



CLAVE:
CENTRO DE SALUD

NOMBRE DEL PLANO:
PLANTA ARQUITECTONICA DE CRITERIO PARA
BAÑOS PUBLICOS Y DE PERSONAL

FECHA: MAYO 2022
ESCALA: 1:25
ACOTACIÓN:
METROS

CONTENIDO:
-PLANTA ARQUITECTONICA DE BAÑOS
PACIENTES

CLAVE
BS-3

Impresión: 5/13/2022 10:20:05 a. m. Archivo: \\110.0.164.10\proyectos\GUIA PARA ACREDITACION.dwg

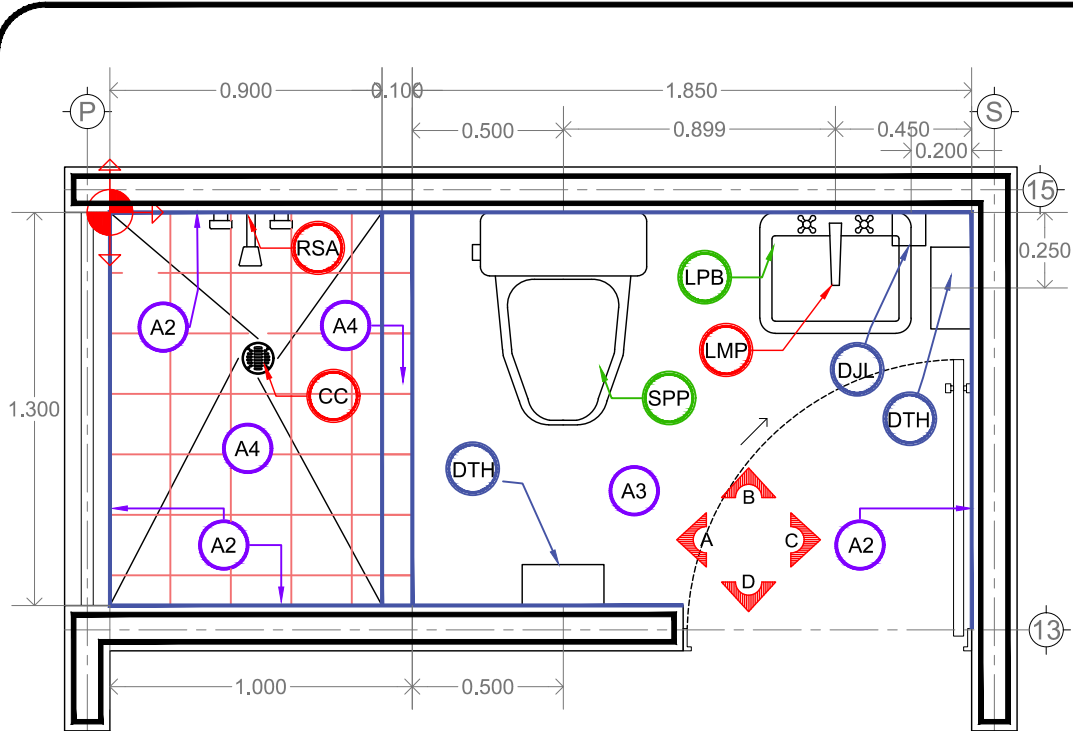

PLANTA ARQUITECTONICA BAÑO
PARA MEDICO PASANTE

ESC 1:25

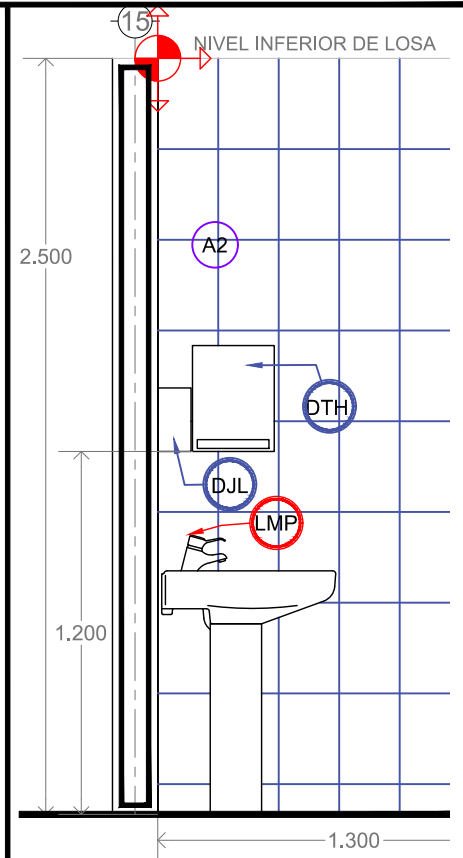

ALZADO
ESC 1:25

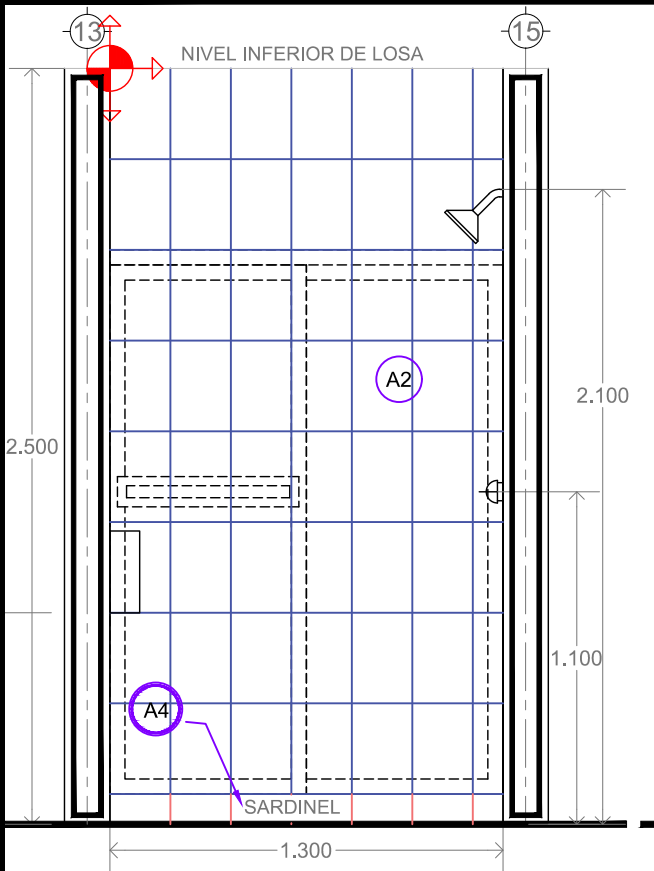

ALZADO
ESC 1:25

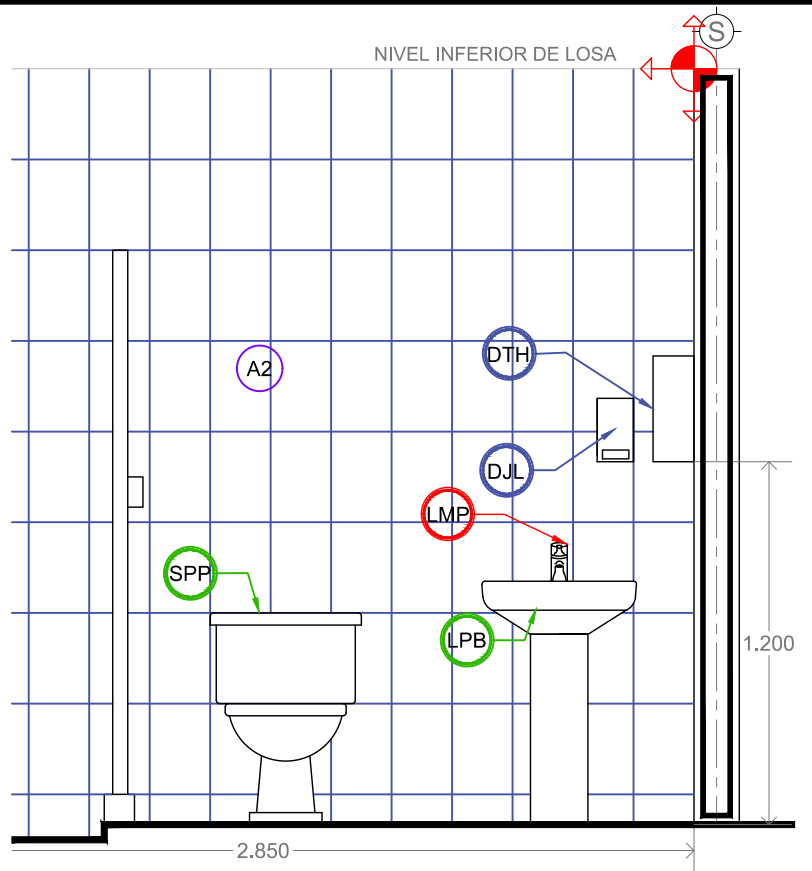

ALZADO
ESC 1:25



CLAVE:
CENTRO DE SALUD

NOMBRE DEL PLANO:
PLANTA ARQUITECTONICA DE CRITERIO PARA
BAÑOS PUBLICOS Y DE PERSONAL

FECHA: MAYO 2022
ESCALA: 1:25
ACOTACION: METROS

CONTENIDO:
-PLANTA ARQUITECTONICA DE BAÑO
CUARTO DEL MEDICO

CLAVE
BS-4

Impresión: 5/13/2022 10:20:06 a. m. Archivo: \\10.0.164.10/proyectos\GUIA PARA ACREDITACION.dwg

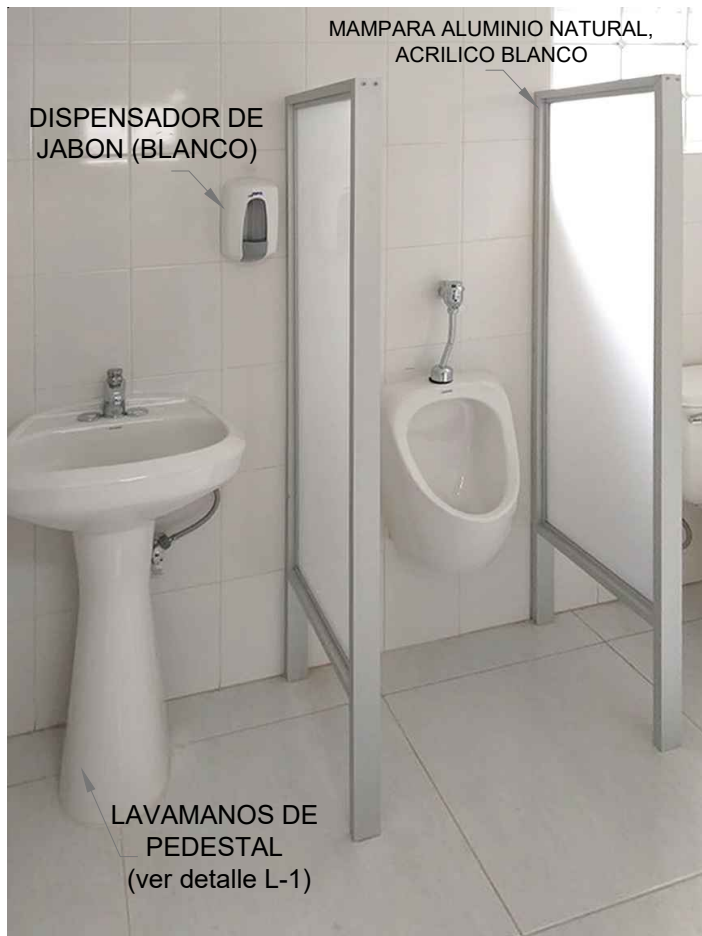

MAMPARA ALUMINIO NATURAL,
ACRILICO BLANCO

DISPENSADOR DE
JABON (BLANCO)

LAVAMANOS DE
PEDESTAL
(ver detalle L-1)

El criterio para uso de mamparas sera colocarlas si se cuenta con mas de dos muebles sanitarios.

ESC S/N



REMATE EN AZULEJO

FIJAR EN MURO Y SELLAR
CON SILICON BLANCO
ANTIHONGO

MINGITORIO BLANCO, modelo Kyoto
o similar con llave modelo Fontanery
de push para baja presion o similar
(tuberia en cromo)

ESC S/N

GUIA DE COLOCACION MUEBLES Y ACCESORIOS DE BAÑO

El porta-rollo en el caso de ser para baño de discapacitado colocar arriba de las barras, en caso de ser baño normal se coloca 70cm de altura desde el piso al filo de abajo segun detalle BS-2



Barras de apoyo rectas para discapacitados, 60CM, de acero inoxidable sentido vertical

Barras de apoyo rectas para discapacitados, 90CM, de acero inoxidable sentido horizontal

W.C. especial para discapacitados, BX KENZO Blanco codigo 3956 LINEA LUJO Lamosa, o similar

Para el caso de sanitarios en baño personal y baño de cuarto medico pasante se usara otro modelo como wc Vienna , color blanco, codigo 3857 LINEA BASICA Lamosa o similar,

ESC S/N



SERVICIOS DE SALUD

CLAVE:

CENTRO DE SALUD

NOMBRE DEL PLANO:

PLANTA ARQUITECTONICA DE CRITERIO PARA BAÑOS PUBLICOS Y DE PERSONAL

FECHA:

MAYO 2022

ESCALA:

SIN

ACOTACIÓN:

METROS

CONTENIDO:

-PLANTA ARQUITECTONICA DE BAÑO CRITERIO DE COLOCACION DE MUEBLES

CLAVE

BS-5

FONDO EN COLOR PANTONE
#7421 (RGB 98,17,50)

FUENTE PARA EL NOMBRE DEL CENTRO
DE SALUD EN ARIAL BLACK



LOGOS COLOCADOS EN UN EJEMPLO DE FACHADA DE UN CENTRO DE SALUD

ESC 1:100

RECUBRIMIENTOS EN MUROS

| UBICACION | CONCEPTO | |
|--|--|--|
| -BAÑOS -BARRAS DE TRABAJO | AZULEJO 20X30, COLOR BLANCO BRILLANTE, BOQUILLA SIN ARENA BLANCA, 1MM MAX. | |
| -SOLO EN MUROS INTERIORES | PINTURA VINILICA, COLOR BLANCO MATE DE LINEA EN MUROS INTERIORES | |
| -PLAFÓN INTERIOR | PINTURA VINILICA, COLOR BLANCO MATE DE LINEA EN PLAFÓN INTERIOR | |
| -PASILLOS -SALA DE ESPERA | PINTURA ESMALTE A BASE DE AGUA COLOR BLANCO (IGUAL A MUROS INTERIORES PARA RODA PIE INTERIOR h= 1.00 m | |
| -SOLO EN MUROS EXTERIORES | PINTURA VINILICA, COLOR BLANCO OSTIÓN DE LINEA EN MUROS EXTERIORES | |
| -PLAFÓN EXTERIOR | PINTURA VINILICA, COLOR BLANCO MATE DE LINEA EN PLAFÓN EXTERIOR | |
| -EN TODOS LOS MUROS EXTERIORES DEL CENTRO DE SALUD | PINTURA ESMALTE A BASE DE AGUA COLOR BLANCO OSTIÓN PARA RODA PIE EXTERIOR h= 1.00 m | |
| -EN FACHADA PRINCIPAL SEGUN DISEÑO | PINTURA VINILICA, COLOR PANTONE 7421 EN FALDON | |



CLAVE:
CENTRO DE SALUD

NOMBRE DEL PLANO:
DETALLE DE ROTULOS EN FACHADA PRINCIPAL

FECHA: MAYO 2022
ESCALA: 1:100
ACOTACIÓN: METROS

CONTENIDO:
-DETALLE DE ROTULOS EN FACHADA
-RECUBRIMIENTOS DE MUROS

CLAVE
SE-1

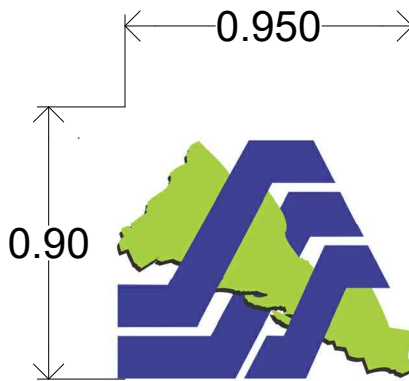

LOGOTIPO DE SERVICIOS DE SALUD
ESC 1:25



LOGOTIPO DEL GOBIERNO DEL ESTADO DE
SINALOA
ESC 1:25



LOGOTIPO DE SECRETARIA
DE SALUD DEL GOBIERNO FEDERAL
ESC 1:25



| | | | | |
|----------------------------------|---|---------------------|--|----------------------|
| CLAVE: CENTRO DE SALUD | NOMBRE DEL PLANO: DETALLE DE ROTULOS EN FACHADA PRINCIPAL | FECHA: MAYO 2022 | CONTENIDO: -DETALLE DE ROTULOS EN FACHADA | CLAVE SE-2 |
| | | ESCALA: 1:25 | | |

SEÑALETICA

| | |
|---|------------------------|
| <p>SEÑAL: Información. COLOR: Fondo tinto. MATERIAL: PVC. COLOCACIÓN: En puertas de cada espacio.</p> | <p>0.36 0.224</p> |
| <p>SEÑAL: Seguridad. COLOR: Fondo verde. MATERIAL: PVC. COLOCACIÓN: Por normativa respectiva, en pasillos.</p> | <p>0.36 0.224</p> |
| <p>SEÑAL: Seguridad. COLOR: Fondo verde. MATERIAL: PVC. COLOCACIÓN: Por normativa respectiva en escaleras.</p> | <p>0.36 0.224</p> |
| <p>SEÑAL: Información. COLOR: Fondo verde. MATERIAL: PVC. COLOCACIÓN: Por normativa respectiva, en puertas de emergencia.</p> | <p>0.36 0.224</p> |
| <p>SEÑAL: Seguridad. COLOR: Fondo verde. (Uso en muro) MATERIAL: PVC. COLOCACIÓN: Por normativa respectiva, sobre pisos rotulados o en muro con señal vertical.</p> | <p>0.224 0.224</p> |
| <p>SEÑAL: Advertencia. COLOR: Fondo amarillo. (Uso en muro) MATERIAL: PVC. COLOCACIÓN: Por normativa respectiva en áreas de especialización.</p> | <p>0.224 0.224</p> |
| <p>SEÑAL: Advertencia. COLOR: Fondo amarillo. MATERIAL: PVC. COLOCACIÓN: Por normativa respectiva, colocar fuera de espacios donde se emplea radiación (rayos X, imagenología)</p> | <p>0.224 0.224</p> |
| <p>SEÑAL: Advertencia. COLOR: Fondo amarillo. (Para tablero normal) MATERIAL: Calca/Vinil. COLOCACIÓN: Por normativa respectiva, colocar en puertas de tableros electricos.</p> | <p>0.224 0.224</p> |

| | |
|--|------------------------|
| <p>SEÑAL: Advertencia. COLOR: Fondo amarillo. (Para tablero de emergencia) MATERIAL: Calca/Vinil. COLOCACIÓN: Por normativa respectiva, en tableros conectados a planta de emergencia.</p> | <p>0.224 0.224</p> |
| <p>SEÑAL: Información de combate incendio. COLOR: Fondo rojo. MATERIAL: PVC. COLOCACIÓN: Por normativa respectiva colocar en pasillos y en áreas de riesgo de incendio.</p> | <p>0.224 0.36</p> |
| <p>SEÑAL: Acción específica. COLOR: Fondo rojo. MATERIAL: PVC. COLOCACIÓN: Por normativa respectiva, en pasillos.</p> | <p>0.36 0.224</p> |
| <p>SEÑAL: Acción específica. COLOR: Fondo rojo. MATERIAL: PVC. COLOCACIÓN: Por normativa respectiva, en cerramiento de puerta para salida a almacenes.</p> | <p>0.36 0.224</p> |
| <p>SEÑAL: Prohibición. COLOR: Fondo blanco. MATERIAL: PVC. COLOCACIÓN: Por normativa respectiva, en sala de espera.</p> | <p>0.224 0.224</p> |
| <p>SEÑAL: Prohibición. COLOR: Fondo blanco. MATERIAL: PVC. COLOCACIÓN: Por normativa respectiva, en sala de espera.</p> | <p>0.224 0.224</p> |
| <p>SEÑAL: Prohibición. COLOR: Fondo blanco. MATERIAL: PVC. COLOCACIÓN: Por normativa respectiva.</p> | <p>0.224 0.36</p> |



CLAVE:
CENTRO DE SALUD

NOMBRE DEL PLANO:
DETALLE DE SEÑALETICA INTERIOR

FECHA: MAYO 2022
 ESCALA: S/N
 ACOTACIÓN: METROS

CONTENIDO:
-DETALLE DE SEÑALETICA

CLAVE
SE-3

NIVEL INFERIOR DE LOSA

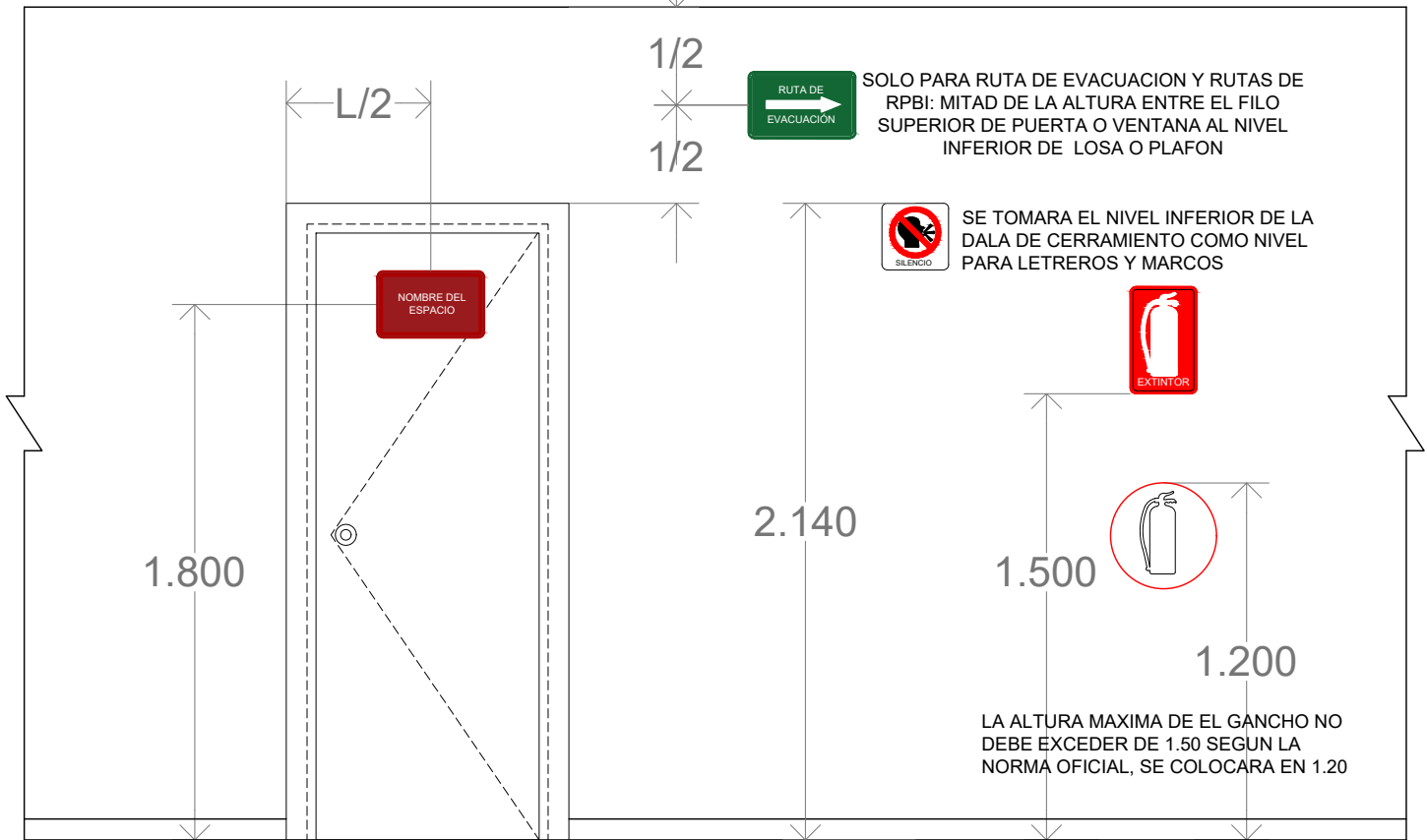

REPRESENTACIÓN DE SEÑALETICA EN ALZADO

ESC 1:25



CLAVE:
CENTRO DE SALUD

NOMBRE DEL PLANO:
REPRESENTACIÓN DE SEÑALETICA EN ALZADO

FECHA:
MAYO 2022

ESCALA:
1:25

ACOTACIÓN:
METROS

CONTENIDO:
-DETALLE DE SEÑALETICA

CLAVE
SE-4

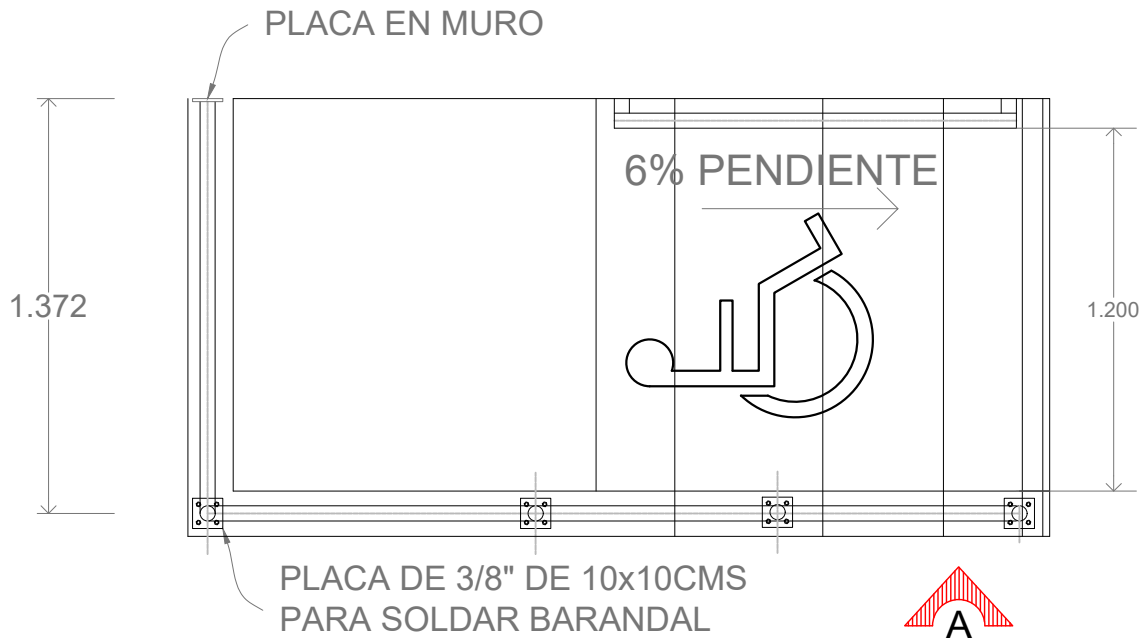

PLANTA

H6

Pasamanos de acero inoxidable en rampa acceso de 90 cms. de altura para discapacitados en rampas exteriores, a base de acero inoxidable redondo de 2", fijado con placa base 10x10 cms.

ESC 1:25

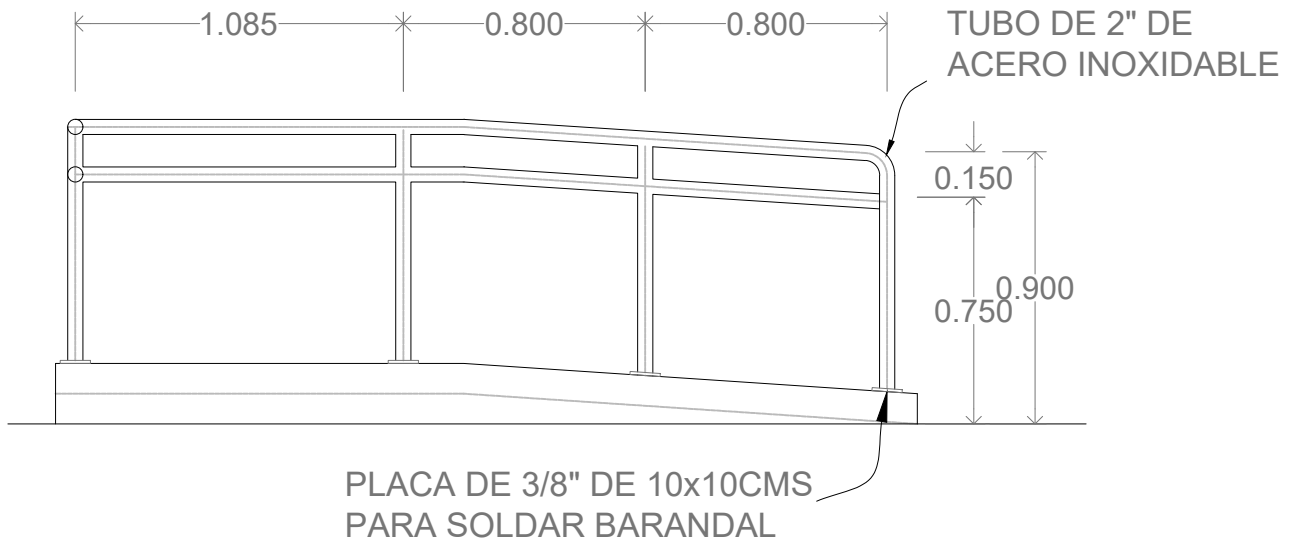

ALZADO

ESC 1:25



SERVICIOS DE SALUD

CLAVE:

CENTRO DE SALUD

NOMBRE DEL PLANO:

DETALLES DE PASAMANOS

FECHA:

MAYO 2022

ESCALA:

1:25

ACOTACIÓN:

METROS

CONTENIDO:

- DETALLE DE PASAMANOS EN PLANTA
- DETALLE DE PASAMANOS EN ALZADO

CLAVE

PS-1

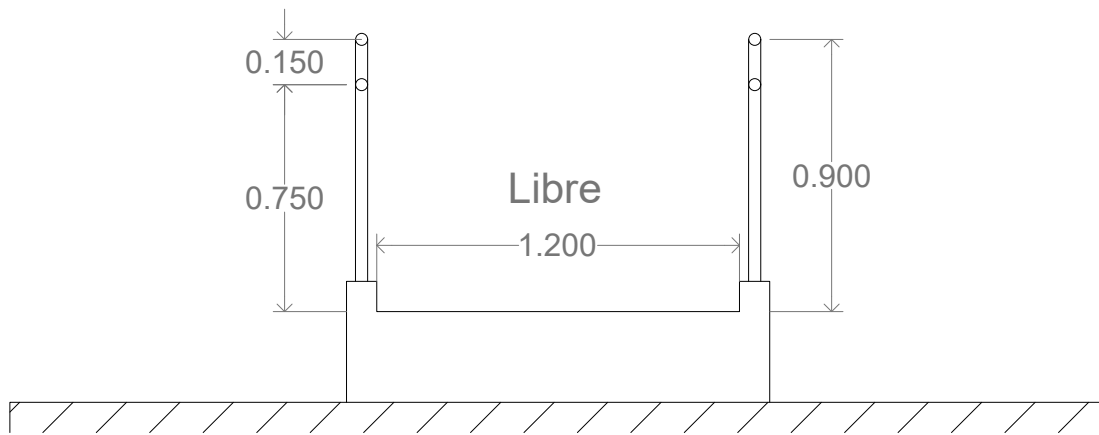

DETALLE DE INSTALACIÓN DE PASAMANOS EN RAMPAS

ESC 1:25



CLAVE:

CENTRO DE SALUD

NOMBRE DEL PLANO:

DETALLES DE PASAMANOS

FECHA:

MAYO 2022

ESCALA:
1:25

ACOTACIÓN:
METROS

CONTENIDO:

- DETALLE DE PASAMANOS EN ALZADO

CLAVE

PS-2

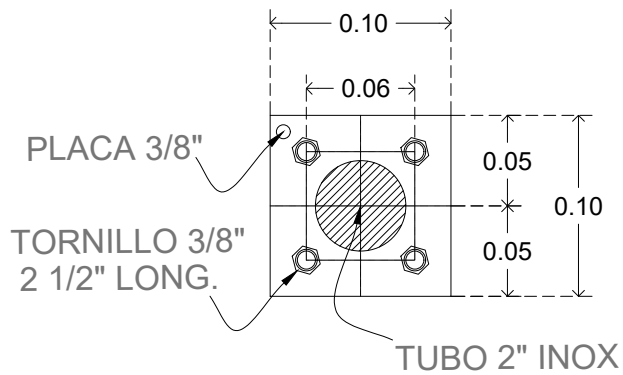

DETALLE DE PLACA ANCLAJE EN PISO

ESC S/N

FIJACION A PARED LADRILLOS

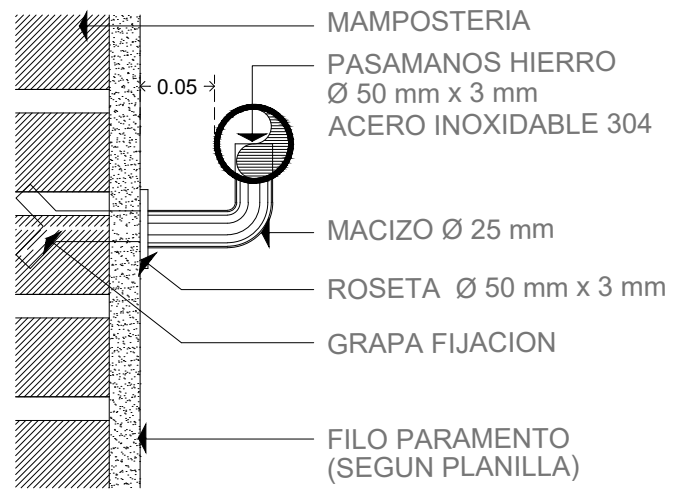

CORTE ANCLAJE EN MURO

ESC S/N

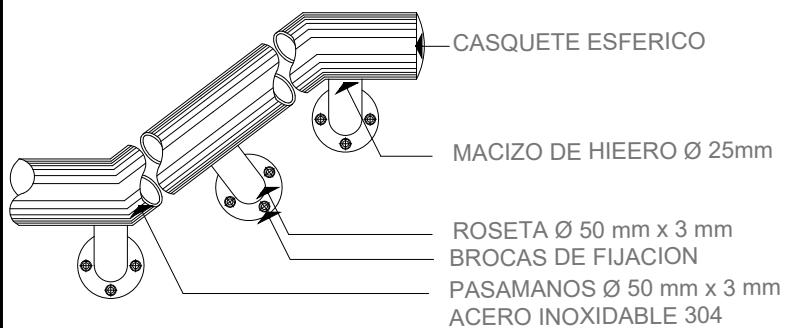

VISTA ANCLAJE EN MURO

ESC S/N

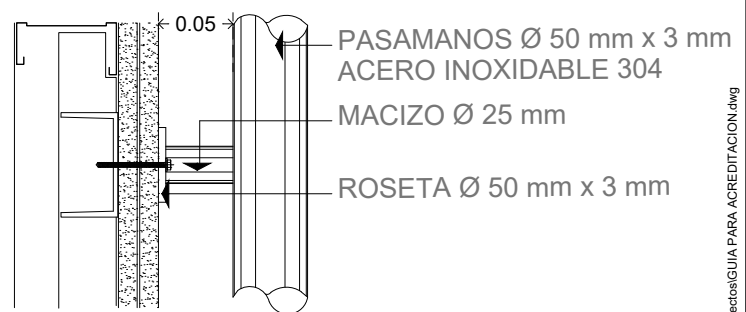

PLANTA ANCLAJE EN MURO

ESC S/N



CLAVE:
CENTRO DE SALUD

NOMBRE DEL PLANO:
DETALLES DE PASAMANOS

FECHA: MAYO 2022
ESCALA: SIN ESCALA
ACOTACIÓN: METROS

CONTENIDO:
- DETALLE DE PLACA ANCLADA AL PISO
- DETALLE DE ANCLAJE

CLAVE
PS-3

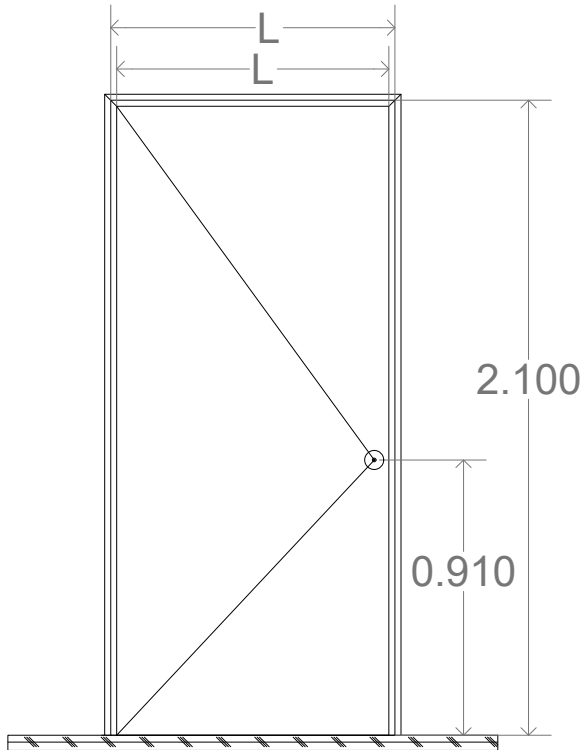

Puerta tambor de madera, laqueada color blanco, chapa bola color plata; marco de aluminio natural. En acceso a pacientes debera ser un ancho mayor a 1.00 mts.

PUERTA EN INTERIORES OPCION 1

ESC 1:25

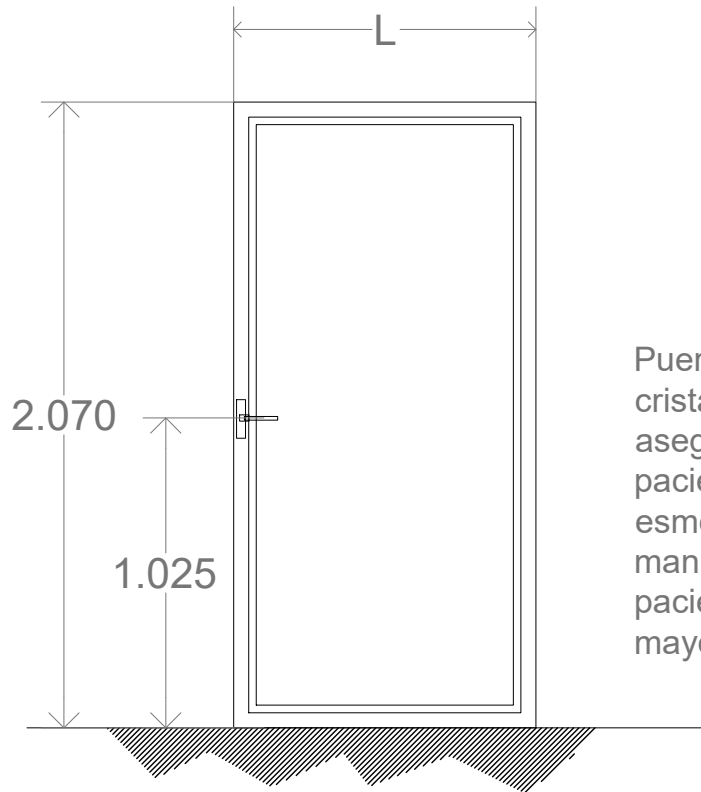

Puerta de aluminio Natural "L2" y cristal CLARO de 6mm(Para asegurar la privacidad del paciente debera tener calca esmeril). incluye chapa tipo manija. En acceso a pacientes debera ser un ancho mayor a 1.00 mts.

PUERTA EN INTERIORES OPCION 2

ESC 1:25



CLAVE:

CENTRO DE SALUD

NOMBRE DEL PLANO:

DETALLES DE PUERTAS INTERIORES

FECHA:

MAYO 2022

ESCALA:
1:25

ACOTACIÓN:
METROS

CONTENIDO:

- DETALLE DE PUERTA DE MADERA
- DETALLE DE PUERTA DE ALUMINIO

CLAVE

PT-1

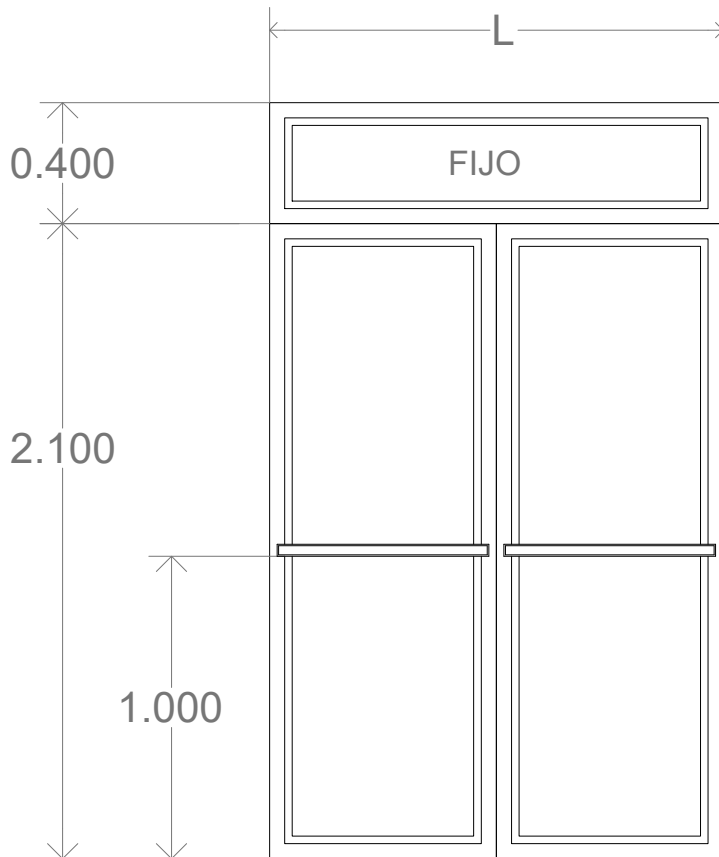

Puerta de aluminio Natural "L2" y cristal CLARO de 6mm doble abatimiento. incluye: Bisagra de piso, barra de empuje de aluminio y fijo en la parte superior.

OPCIÓN 1: PUERTA PRINCIPAL CON FIJO

ESC 1:25

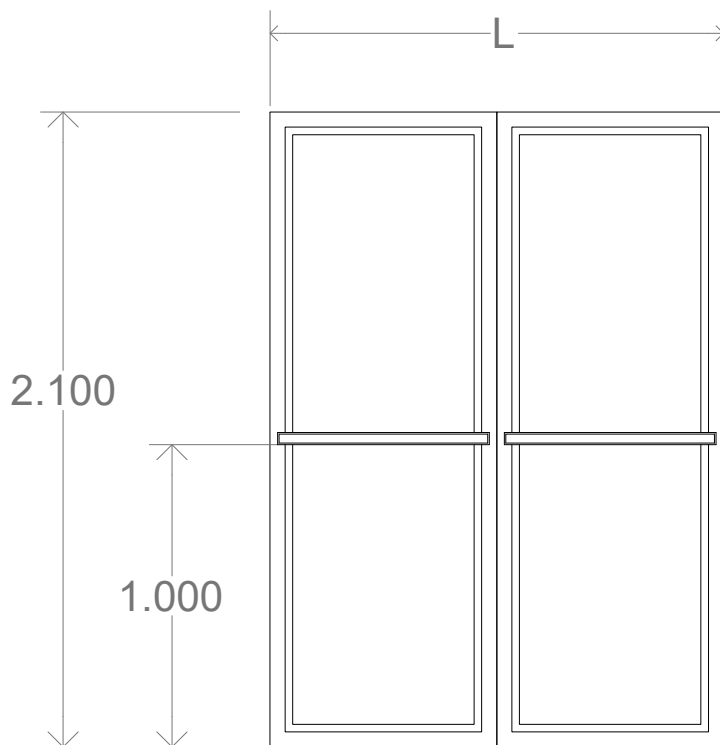

Puerta de aluminio brillante "L2" y cristal CLARO de 6mm doble abatimiento. incluye: Bisagra de piso, barra de empuje de aluminio.

OPCIÓN 2: PUERTA PRINCIPAL SIN FIJO

ESC 1:25



CLAVE:
CENTRO DE SALUD

NOMBRE DEL PLANO:
DETALLES DE PUERTA PRINCIPAL

FECHA: MAYO 2022
ESCALA: 1:25
ACOTACIÓN: METROS

CONTENIDO:
- DETALLE DE PUERTAS DE CANCELERÍA

CLAVE
PT-2

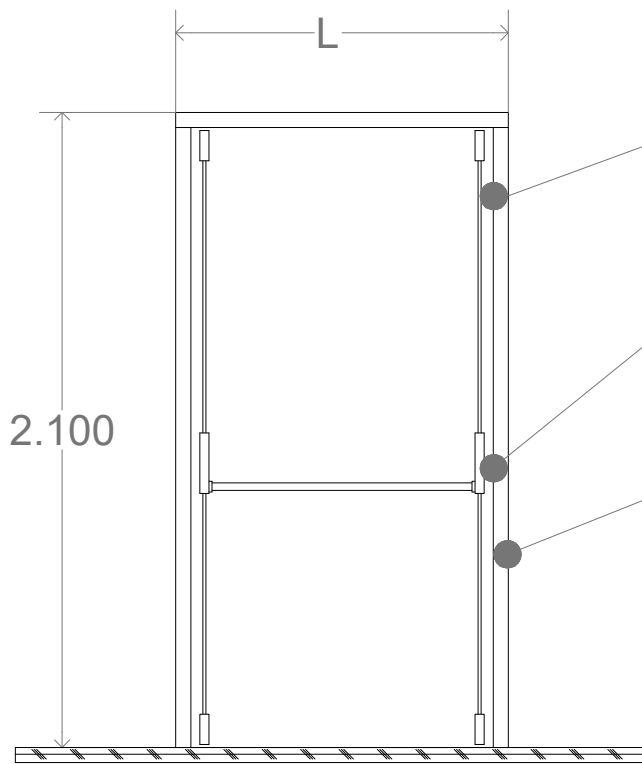

Hoja de chapa con aislamiento acorde al tiempo de resistencia al fuego que se desee con resistencia desde los 30 minutos hasta 120 (f 30 hasta f 120).

Puerta metálica contra incendio, lam. galv. #18 relleno: lana mineral; pintura esmalte **color gris claro mate**.

Pasador oculto, cromo satinado 282D 052286 3/4X6". barra antipánico vertical de acero inoxidable, manija para barra antipánico de acero inoxidable, chapa doble cilindro, cromo satinado B562P26D. Marco tipo "B".

PUERTA EN SALIDAS DE EMERGENCIAS

ESC 1:25



CLAVE:
CENTRO DE SALUD

NOMBRE DEL PLANO:
DETALLES DE PUERTAS

FECHA:
MAYO 2022

ESCALA:
1:25

ACOTACIÓN:
METROS

CONTENIDO:
- DETALLE DE PUERTAS DE CANCELERÍA

CLAVE
PT-3

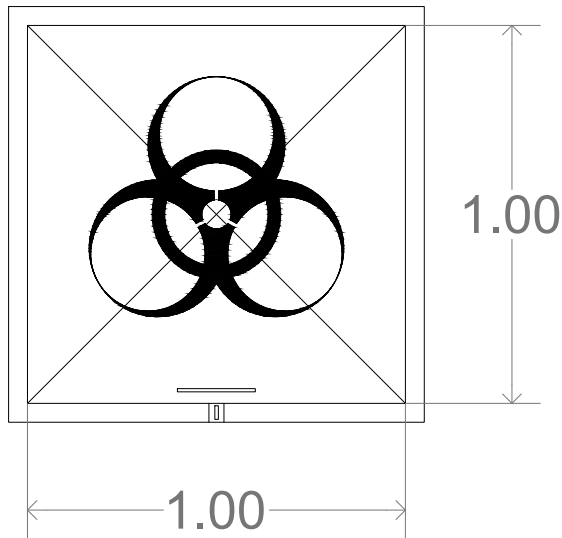

VISTA EN PLANTA

ESC 1:25



PERSPECTIVA

ESC S/N

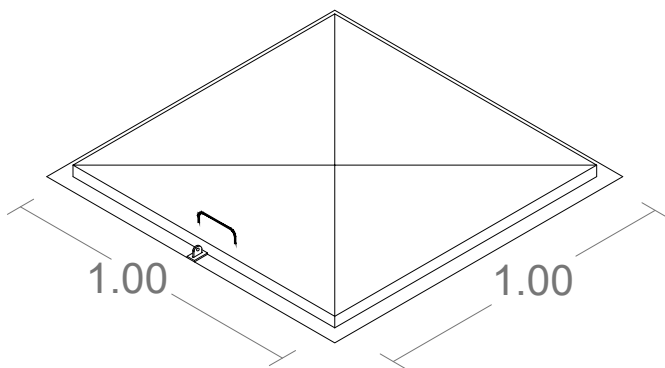

DETALLE DE TAPA PARA POZO INCINERADOR

VISTA ISOMETRICO

ESC S/N

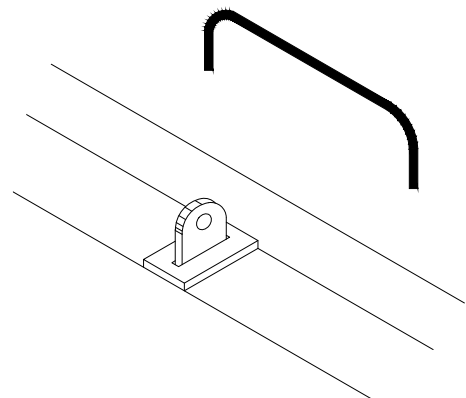

DETALLE DE PORTA CANDADO EN TAPA

ESC S/N



CLAVE:

CENTRO DE SALUD

NOMBRE DEL PLANO:

DETALLE DE TAPA PARA POZO DE R.P.B.I.

FECHA:

MAYO 2022

ESCALA:
INDICADA

ACOTACIÓN:
METROS

CONTENIDO:

- DETALLE DE TAPA DE POZO DE R.P.B.I.

CLAVE

RP-1