



JUNTA MUNICIPAL DE AGUA POTABLE Y ALCANTARILLADO
DE CULIACAN

AUTORIZACIÓN PRESUPUESTAL

09/09/2023

FOLIO	
19463	
FECHA DE EXPEDICIÓN	
05/09/2023	
CUENTA CARGO	
2113/1/000130/000000/000000/000000	

CTA. CARGO: 7846 GUZMAN SERNA JESUS ISMAEL
PROGRAMA RECURSOS PROPIOS

CÓDIGO	CANTIDAD	UNIDAD	DESCRIPCION DEL ARTÍCULO O SERVICIO	PRECIO	IMPORTE
1	1.00		PAGO DE ESTIMACION 01 NORMAL RECURSOS PROPIOS 2023 2023 - 99 - 99006 - 223 - 1 - 1 - 1 - 623021 - 123530000030000002000013000000	168,623.23	168,623.23

Cargo: PAGO DE ESTIMACION 01 NORMAL DE LA OBRA: REHABILITACION DE CARCAMO DE AGUAS RESIDUALES EL BARRIO, CULIACAN, SINALOA

SUBTOTAL	168,623.23
IVA	26,281.97
TOTAL	194,905.20

Contrato: JAPAC-R.P.-2023-012 D

ELABORÓ

SOLICITO

AUTORIZO

JOSE MARTIN GUTIERREZ CRESPO

VALLE VERDUGO ALONDRA

ING. SOREY MOISES MONARREZ FELIX



JUNTA MUNICIPAL DE AGUA POTABLE Y ALCANTARILLADO
DE CULIACAN

AUTORIZACIÓN PRESUPUESTAL

FOLIO	19465
FECHA DE EXPEDICIÓN	05/09/2023
CUENTA CARGO	2113/1/000130/000000/000000/000000

CTA. CARGO: 7846 GUZMAN SERNA JESUS ISMAEL
GERENCIA DE ADMINISTRACION Y FINANZAS
DC2023090263

CODIGO	CANTIDAD	UNIDAD	DESCRIPCION DEL ARTICULO O SERVICIO	PRECIO	IMPORTE
1	1.00		IVA NO ACREDITABLE DE RETENCION INSPECCION Y VIGILANCIA 2023 - 50 - 50001 - 223 - 1 - 1 - 1 - 399008 - 51393399008000050050001000297	697.75	697.75

Cargo: IVA NO ACREDITABLE DE RETENCION INSPECCION Y VIGILANCIA DE ESTIMACION 01 NORMAL DE LA OBRA: REHABILITACION DE CARCAMO DE AGUAS RESIDUALES EL BARRIO, CULIACAN, SINALOA

SUBTOTAL	697.75
IVA	0.00
TOTAL	697.75

ELABORÓ

AUTORIZO

JOSE MARTIN GUTIERREZ CRESPO

VALLE VERDUGO ALONDRA

JUNTA MUNICIPAL DE AGUA POTABLE Y ALCANTARILLO DE CULIACÁN

CONTROL FINANCIERO



JAPAC
AGUA Y SANEAMIENTO PARA TODOS

CONTRATISTA: JESUS ISMAEL GUZMAN SERNA

CONTRATO N°: JAPAC-RP-2023-012 D

CONVENIO N°:

ORDEN DE TRABAJO N°:

OBRA N° 2705

FECHA 09/08/2023

FECHA

FECHA

REHABILITACION DE CARCAMO DE AGUAS RESIDUALES EL BARRIO, CULIACAN, SINALOA

NOMBRE DE LA OBRA:

SELLADO DE CARCAMO, ENTORTADO, RECUBRIMIENTO EPOXICO, PERFILADO, PINTURA EN MULTIPLE, PINTURA EN CARCAMODESMONTAJE ELECTRICO EN EQUIPOS DE BOMBEO, MONTAJE DE TUBERIA Y CABLEADO ELECTRICO, BASES DE APOYO PARA MULTIPLE Y REPOSICION DE BANQUETA.

DESCRIPCIÓN DE LOS TRABAJOS:

ESTADO DE CUENTA

IMPORTE PRESUPUESTADO	202,854.75	IMPORTE DEL ANTICIPO	
IMPORTE DE ESTA ESTIMACIÓN	168,623.23	ESTA AMORTIZACIÓN	
ACUMULADO ANTERIOR	0.00	AMORT. ACUM. ANTERIOR	100%
ACUMULADO ACTUAL	168,623.23	AMORT. ACUM. ACTUAL	83.13%
SALDO DEL CONTRATO	34,231.52	SALDO DEL ANTICIPO	0.00%
SALDO A CANCELAR			83.13%
			16.87%

PARTIDA PRESUPUESTAL N° 1120

IMPORTE A PAGAR

ESTIMACIÓN N°	01 N	168,623.23
AMORTIZACIÓN		
SUBTOTAL:		168,623.23
I.V.A.		26,979.72
SUBTOTAL:		195,602.95
3.00 % INSP. Y VIG.		5,058.70
PAGO NETO:		190,544.25

OBSERVACIONES:

FACTURA: 40
FECHA: 05/09/2023

FORMULÓ: ING. MONDRA VALEZ VERDUGO
DEPTO: ADMINISTRATIVO DE OBRAS

FECHA: 13/SEPTIEMBRE/2023

JESUS ISMAEL GUZMAN SERNA

GUSJ841122261
RÉGIMEN FISCAL: 612 - Personas Físicas con Actividades Empresariales y Profesionales
Cipriano Valdez, Posta 73, El Castillo, 80360, Navolata, Sinaloa, México
Tel. 8871073218

CLIENTE

JUNTA MUNICIPAL DE AGUA PDTABLE Y ALCANTARILLADD DE CULIACAN
JIA840404TX0
USO CFDI: I01 - Construcciones.
DOMICILIO FISCAL: 80020

REGIMEN FISCAL: 603 - Personas Morales con Fines no Lucrativos
BLVD. ROLANDO ARJONA AMABILIS, 2571/NORTE, Desarrollo Urbano 3 Rtos, 80020, Culiacán Rosales, Culiacán, Sinaloa, México

Factura 40

FOLIO FISCAL (JUDD)
2145AB4F-82A9-44B1-B172-CEB730FC8062
NO. DE SERIE DEL CERTIFICADO DEL SAT
00001000000506204896
NO. DE SERIE DEL CERTIFICADO DEL EMISOR
00001000000505714428
FECHA Y HDRA DE CERTIFICACIÓN
2023-09-05T14:25:32
RFC PRDVEEDOR DE CERTIFICACIÓN
STA0903206B9
FECHA Y HORA DE EMISIÓN DE CFDI
2023-09-05T13:13:47
LUGAR DE EXPEDICIÓN
80360

IMPUESTOS LOCALES RETENCIONES

Table with 3 columns: Tasa, Impuesto, Importe. Row 1: 3.00%, INSP. Y VIG., \$ 5,058.70. Row 2: Total, \$ 5,056.70.

CONCEPTOS

Main table with columns: Cantidad, Unidad, Descripción, Precio Unitario, Objeto Imp., Importe. Includes detailed description of 'PAGO DE ESTIMACIÓN (01 NORMAL) REFERENTE AL CONTRATO' and various sub-totals.

Clave Prod. Serv. - B3101500 Servicios de acueducto y alcantarillado
Impuestos:
Traslados:
002 IVA Base - 168623.23 Tasa - 0.160000 importa - \$ 26,979.72

Signature of Jesus Ismael Guzman Serna
JESUS ISMAEL GUZMAN SERNA
CONTRATISTA

Signature of Ing. Ivan Ernesto Chan Ramirez
ING. IVAN ERNESTO CHAN RAMIREZ
RESIDENTE DE OBRAS JAPAC

Signature of Ing. Luis Antonio Verdugo Valdez
ING. LUIS ANTONIO VERDUGO VALDEZ
JEFE DE DEPTO. SUPERVISION DE OBRAS JAPAC

Signature of Ing. Sorec Moises Monarrez Felix
ING. SOREC MOISES MONARREZ FELIX
GERENTE DE OBRAS JAPAC

PORTE CON LETRA

CIENTO NOVENTA MIL QUINIENTOS CUARENTA Y CUATRO PESOS, 25/100 MXN

Summary table with columns: SUBTOTAL, TRASLADO IVA TASA 0.160000, RETENCIÓN LOCAL INSP. Y VIG. 3.00%, TOTAL.

TIPO DE COMPROBANTE
FORMA DE PAGO
MÉTODO DE PAGO
MONEDA
VERSION
EXPORTACION

1 - ingreso
99 - Por definir
PPD - Pago en parcialidades o diferido
MXN - Peso Mexicano
4.0
01 - No aplica



SELLO DIGITAL DEL CFDI

Ekq6YY87JaWxISKJDIH23ebLCdcOD+vocgp6kaik7d9leBAMpnOhhpAKcvjKrygI8bk870ZissRXOxC3wQ/xC49MgIPVJEXNybQiz3L4dgH7jqQ/1tYbG5HF2cLhsErY+eTpKwHjNG3FuRL7qwp3m4dXs08iHaUZQatger+BlizHkul0ryT99/HIChAqvuFzSk03q+o+3ewvkAyqdgWzGU/Nqrw0G0vvgKD-ywCzIEMQPKIQpDd78Sg/Rfd7h8apcgOhpEQ7a1plgx1NsTCBSpBwgnZFCsdjvMwWnUZyXsn0aU1VMU6UqocfIdRum6REVbeS28BqcTKmBmp4cA==

SELLO DIGITAL DEL SAT

meJM+4+kKjPpWihkhiEDgL6Xc4W43YKMcT8JV2FPYqkwaeCv+aiwZndvLLQcSj0SkuswBwwi75JgnIXwsojp76v8b0QwgdSxpgjvfrWeaCKbAXL V6ebicuf2vrv8kiguVs gwKvTnf95/mAGv8M6EpfBH0u/Kic9hgtN6Wh4HZGrVNZG1AvSd5mSZSE5sR9aPccqG15XUIP UzskH9DXsqit4NI+6kv2uEgWjPmKvI2GO7MTT8LhC7smbI0NvyX31FvzG67i957nN3Xqhy2DeV2VCA33C8DmhV6RkLZ41RuFvPhKQs5wGdXEbvF2ySLmH2bo98B00GpWsmw==

CADENA ORIGINAL DEL COMPLEMENTO DE CERTIFICACIÓN DIGITAL DEL SAT

||1.1|2145AB4F-82A9-44B1-B172-CEB730FC8062|2023-09-05T14:25:32|STA0903206B9|Ekq6YY87JaWxISKJDIH23ebLCdcOD+vocgp6kaik7d9leBAMpnOhhpAKcvjKrygI8bk870ZissRXOxC3wQ/xC49MgIPVJEXNybQiz3L4dgH7jqQ/1tYbG5HF2cLhsErY+eTpKwHjNG3FuRL7qwp3m4dXs08iHaUZQatger+BlizHkul0ryT99/HIChAqvuFzSk03q+o+3ewvkAyqdgWzGU/Nqrw0G0vvgKD-ywCzIEMQPKIQpDd78Sg/Rfd7h8apcgOhpEQ7a1plgx1NsTCBSpBwgnZFCsdjvMwWnUZyXsn0aU1VMU6UqocfIdRum6REVbeS28BqcTKmBmp4cA==|00001000000506204896||

```

<?xml version="1.0" encoding="UTF-8"?>
<cfdi:Comprobante xmlns:cfdi="http://www.sat.gob.mx/efd/4" LugarExpedicion="80360" MetodoPago="PPD" Exportacion="01" TipoDeComprobante="I"
Total="190544.25" Moneda="MXN" SubTotal="168623.23"
Certificado="MIIF9zCCA9+gAwIBAgIUMDAwMDEwMDAwMDA1MDU3MTQ0MjgwDQYJKoZIhvcNAQELBQAwggGEMSAwHgYDVQQDBdBVVVRPUKJEC
NoCertificado="00001000000505714428" FormaPago="99"
Sello="Ekq6YY87/aWx15KJDIH23ebLCdcOD+vocgp6kalxk7d9IcBAMpnOhhpAKcvjKrygt8bk870ZtsRXOxC3wQ/xC49MgtPvJEXNybOlz3L4dgH7jqQ/TihYbG
Fecha="2023-09-05T13:13:47" Folio="40" Version="4.0" xsi:schemaLocation="http://www.sat.gob.mx/cfd/4 http://www.sat.gob.mx/sitio_internet/cfd/4/efd/40.xsd
http://www.sat.gob.mx/implocal http://www.sat.gob.mx/sitio_internet/cfd/implocal/implocal.xsd" xmlns:implocal="http://www.sat.gob.mx/implocal"
xmlns:xsi="http://www.w3.org/2001/XMLSchema-instance">
  <cfdi:Emisor RegimenFiscal="612" Nombre="JESUS ISMAEL GUZMAN SERNA" Rfc="GUSJ841122261"/>
  <cfdi:Receptor Nombre="JUNTA MUNICIPAL DE AGUA POTABLE Y ALCANTARILLADO DE CULIACAN" Rfc="JIA840404TX0" UsoCFDI="101"
  RegimenFiscalReceptor="603" DomicilioFiscalReceptor="80020"/>
  - <cfdi:Conceptos>
    - <cfdi:Concepto ObjetoImp="02" Importe="168623.23" ValorUnitario="168623.23" Descripcion="PAGO DE ESTIMACIÓN (01 NORMAL) REFERENTE AL
    CONTRATO No. JAPA C-R.P.-2023-012 D NOMBRE DE LA OBRA: REHABILITACIÓN DE CARCAMO DE AGUAS RESIDUALES EL BARRIO,
    CULIACÁN, ESTADO DE SINALOA. IMPORTE ESTIMACIÓN: $168,623.23 MENOS AMORTIZACIÓN: $0 SUB TOTAL: $168,623.23 MAS 16%
    I.V.A. $26,979.72 SUMA: $195,602.95 DEDUCCIONES: 3% INSPECCIÓN Y VIG. :$ 5,058.70 SUMA DEDUCTIVAS: $5,058.70 SALDO LIQUIDO $
    190,544.25" ClaveUnidad="E48" Cantidad="1" ClaveProdServ="83101500">
      - <cfdi:Impuestos>
        - <cfdi:Traslados>
          <cfdi:Traslado Importe="26979.716800" TasaOCuota="0.160000" TipoFactor="Tasa" Impuesto="002" Base="168623.23"/>
          </cfdi:Traslados>
        </cfdi:Impuestos>
      </cfdi:Concepto>
    </cfdi:Conceptos>
    - <cfdi:Impuestos TotalImpuestosTrasladados="26979.72">
      - <cfdi:Traslados>
        <cfdi:Traslado Importe="26979.72" TasaOCuota="0.160000" TipoFactor="Tasa" Impuesto="002" Base="168623.23"/>
        </cfdi:Traslados>
      </cfdi:Impuestos>
    - <cfdi:Complemento>
      - <implocal:ImpuestosLocales TotaldcTrasladados="0.00" TotaldcRetenciones="5058.70" version="1.0">
        <implocal:RetencionesLocales Importe="5058.70" TasadeRetencion="3.00" ImpLocRetenido="INSP. Y VIG."/>
        </implocal:ImpuestosLocales>
        <cfdi:TimbreFiscalDigital Version="1.1" xsi:schemaLocation="http://www.sat.gob.mx/TimbreFiscalDigital
        http://www.sat.gob.mx/sitio_internet/cfd/TimbreFiscalDigital/TimbreFiscalDigitalv11.xsd" xmlns:afd="http://www.sat.gob.mx/TimbreFiscalDigital"
        SelloSAT="meJM+4+KkJPaPwIhkhlEDgL6Xe4W43YKMcT8JV2FPYqkwacV+oiwZndvtLLqCSj09kuswBwwt75JgInIXwsojp76v6b0QwgdSxpgjvl
        NoCertificadoSAT="00001000000506204896"
        SelloCFD="Ekq6YY87/aWx15KJDIH23ebLCdcOD+vocgp6kalxk7d9IcBAMpnOhhpAKcvjKrygt8bk870ZtsRXOxC3wQ/xC49MgtPvJEXNybOlz3L4
        FechaTimbrado="2023-09-05T14:25:32" UUID="2145AB4F-82A9-44B1-B172-CEB730FC8062" RfcProvCertif="STA0903206B9"/>
      </cfdi:Complemento>
    </cfdi:Comprobante>
  
```

Verificación de comprobantes fiscales digitales por internet

RFC del emisor	Nombre o razón social del emisor	RFC del receptor	Nombre o razón social del receptor
GUSJ841122261	JESUS ISMAEL GUZMAN SERNA	JIA840404TX0	JUNTA MUNICIPAL DE AGUA POTABLE Y ALCANTARILLADO DE CULIACAN
Folio fiscal	Fecha de expedición	Fecha certificación SAT	PAC que certificó
2145AB4F-82A9-44B1-B172-CEB730FC8062	2023-09-05T13:13:47	2023-09-05T14:25:32	STA0903206B9
Total del CFDI	Efecto del comprobante	Estado CFDI	Estatus de cancelación
\$190,544.25	Ingreso	Vigente	Cancelable sin aceptación

Imprimir



- Redactar
- Recibidos 48
- Destacados
- Pospuestos
- Enviados
- Borradores
- Spam
- Más

Cualquier fecha Contiene archivos adjuntos Para Búsqueda avanzada

- Para: Facturación GUZMAN SERNA 40 - -- Administración de Obras JAPAC Tel: 758-60-00 EXT. 6239
 [PDF] GUZMAN SERNA... [XML] GUZMAN SERNA...
- Para: Facturación ZARVAL 928 - -- Administración de Obras JAPAC Tel: 758-60-00 EXT. 6239
 [PDF] ZARVAL 928.pdf [XML] ZARVAL 928.xml
- Para: Facturación KARSA 92 - -- Administración de Obras JAPAC Tel: 758-60-00 EXT. 6239
 [PDF] KARSA 92.pdf [XML] KARSA 92.xml
- Para: Facturación PATRICIA MILLAN 62 - -- Administración de Obras JAPAC Tel: 758-60-00 EXT. 6239
 [PDF] PATRICIA MILL... [XML] PATRICIA MILL...
- Para: Facturación KARSA 91 - -- Administración de Obras JAPAC Tel: 758-60-00 EXT. 6239
 [XML] KARSA 91.xml [PDF] KARSA 91.pdf
- Para: Facturación MYDD 31 Y 32 - -- Administración de Obras JAPAC Tel: 758-60-00 EXT. 6239
 [XML] MYDD 32.xml [PDF] MYDD 31.pdf [XML] MYDD 31.xml -1

Etiquetas

Handwritten signature or initials



JUNTA MUNICIPAL DE AGUA POTABLE Y ALCANTARILLADO DE CULIACÁN

BLVD. ROLANDO ARJONA AMABILIS 2571 NTE. DESARROLLO URBANO TRES RIOS, CULIACÁN, SINALOA.

Hoja: 1

CONTROL INTERNO DE SUPERVISION DE OBRAS

De: 1

ESTIMACIÓN Nº 01 NORMAL PERIODO DEL: 10 DE AGOSTO DEL 2023 AL: 30 DE AGOSTO DEL 2023.

LUGAR: CARCAMO EL BARRIO.

OBRA: REHABILITACIÓN DE CÁRCAMO DE AGUAS RESIDUALES EL BARRIO, CULIACÁN, SINALOA.

CONTRATISTA: JESUS ISMAEL GUZMAN SERNA.

CONTRATO Nº: JAPAC-R.P.-2023-012 D

CONCEPTO ESTADO DE CUENTA

ESTIMACIONES	IMPORTE	SALDO
MONTO CONTRATO SIN IVA	202,854.75	
ESTIMACION No. 01 NORMAL	168,623.23	34,231.52

ANTICIPO-AMORTIZACION		IMPORTE	SALDO
RETENCIONES			
MONTO ANTICIPO SIN IVA		0.00	
ESTIMACION No. 01 NORMAL		0.00	0.00

LIQUIDACION ESTIMACION No.		IMPORTE
CONCEPTO		
IMPORTE DE LA ESTIMACION		168,623.23
MENOS AMORTIZACION		0.00
SUMA		168,623.23
MAS 16% I. V. A.		26,979.72
SUBTOTAL		195,602.95
3 % INSPECCION Y VIGILANCIA		5,038.70
SALDO LIQUIDO		190,564.25

NOTA: CON ESTO TERMINA EL CONTRATO NO HAY MAS PAGOS.

ELABORO:

Jesús Ismael Guzmán Serna

C. Jesus Ismael Guzman Serna.
Contratista

REVISO:

Ivan Ernesto Chian Ramirez

Ing. Ivan Ernesto Chian Ramirez.
Residente de Obras JAPAC

AUTORIZO:

Luis Antonio Verdugo Valdez

Ing. Luis Antonio Verdugo Valdez.
Jefe del Depto. De Supervision de JAPAC

Vc.Bo.:

Moisés Sáez Montañez Félix

Ing. Moisés Sáez Montañez Félix.
Gerente de Obras JAPAC

JESÚS ISMAEL GUZMÁN SERNA

CONTROL ACUMULATIVO DE ESTIMACIONES

HOJA	1
DE	4

ESTIMACION: 01 NORMAL	DEL: 10/08/2023	AL: 30/08/2023	IMPORTE: \$ 168,623.23
LUGAR: CULIACÁN, SINALOA	CONTRATISTA:		
OBRA: REHABILITACION DE CÁRCAMO DE AGUAS RESIDUALES EL BARRIO,	JESÚS ISMAEL GUZMÁN SERNA		
CULIACÁN, SINALOA.	CONTRATO N°: JAPAC-R.P.-2023-012 D		
	PRESUPUESTO: \$ 202,854.75		

CODIGO	PARTIDA	UNIDAD	CANTIDAD DE OBRA			PRECIO UNIT.	IMPORTE	
			PRESUPUESTO	ACUM. TOTAL	ACUM. ANT.			ESTA ESTIM.
A1	REHABILITACIÓN DE CÁRCAMO DE AGUAS RESIDUALES "EL BARRIO" REHABILITACIÓN DE CÁRCAMO DE AGUAS RESIDUALES " EL BARRIO ", CONSISTE EN SERVICIOS PREVENTIVOS, COMO SELLADO DE CÁRCAMO, ENTORTADO, RECUBRIMIENTO EPOXICO, PERFILADO, PINTURA EN MULTIPLE, PINTURA EN CÁRCAMO, DESMONTAJE ELECTRICO EN EQUIPOS DE BOMBEO, MONTAJE DE TUBERIA Y CABLEADO ELECTRICO, BASES DE APOYO PARA MULTIPLE Y REPOSICIÓN DE BANQUETAS, INCLUYE: PRUEBAS, MANIOBRAS, MANO DE OBRA ESPECIALIZADA, MATERIALES Y HERRAMIENTAS. SUMINISTRO E INSTALACIÓN DE TAPA CIEGA MOLDEADA RECTANGULAR SUPERIOR PARA CÁRCAMO CON MATERIAL DE RESINA DE POLIESTER TIPO IRVING AL 70% DE RESINA DE PESO DE 4'X12' DE UN ESPESOR DE 1 1/8" COLOR GRIS OSCURO TIPO ANTIDERRAPANTE, INCLUYE: ÁNGULO DE 1.5" EN ALUMINIO, MATERIAL EQUIPO, PERSONAL NECESARIO, ACARREO AL LUGAR DE LA OBRA, MANIOBRAS LOCALES Y TODO LO NECESARIO PARA SU CORRECTA INSTALACIÓN, INCLUYE: EL RETIRO DE LA EXISTENTE DE HERRERIA.	M2	6.90	5.33	0.00	5.33	17,684.81	94,260.04

[Handwritten signature]

[Handwritten signature]

[Handwritten signature]

[Handwritten signature]

JESÚS ISMAEL GUZMÁN SERNA

CONTROL ACUMULATIVO DE ESTIMACIONES

HOJA	2
DE	4

ESTIMACION: 01 NORMAL	DEL: 10/08/2023	AL: 30/08/2023	IMPORTE: \$ 168,623.23
LUGAR: CULLIACÁN, SINALOA.			
OBRA: REHABILITACIÓN DE CÁRCAMO DE AGUAS RESIDUALES EL BARRIO, CULLIACÁN, SINALOA.			
CONTRATISTA: JESÚS ISMAEL GUZMÁN SERNA			
CONTRATO N°: JAPAC-R.P.-2023-012 D			
PRESUPUESTO: \$ 202,854.75			

CODIGO	PARTIDA	CANTIDAD DE OBRA					PRECIO UNIT.	IMPORTE
		UNIDAD	PRESUPUESTO	A CUM. TOTAL	ACUM. ANT.	ESTA ESTIM.		
A2	ENTORTADO EN AZOTEA CON MORTERO, CEMENTO ARENA 1:3 DE 7.5 CM., DE ESPESOR, INCLUYE: SELLADOR, LIMPIEZA CON HIDROLAVADORA, TRAZOS, NIVELES. SUMINISTRO Y COLOCACIÓN DE RECUBRIMIENTO EPOXICO DE ALTOS SOLIDOS GRADO SANITARIO SIKAGUARD-62, APLICADO CON SISTEMA AIRLES, BROCHA O RODILLO EN SUPERFICIE DE CÁRCAMO, DOS CAPAS DE 5.5 MILESIMAS DE PULGADA A RAZON DE 0.40 KG/M2 PRIMERA CAPA Y 0.20 KG/M2 PARA UNA SEGUNDA CAPA, COLOR GRIS, PREVIA A SU APLICACIÓN EL SELLADO DE GRIETAS CON SIKAFLEX 1A, INCLUYE: PREPARACIÓN DE LA SUPERFICIE, MATERIALES Y MANO DE OBRA. SUMINISTRO Y APLICACIÓN DE PINTURA VINILICA EN MUROS EXTERIORES MARCA OSEL O SIMILAR DOS APLICACIONES.	M2	31.30	26.68	0.00	26.68	404.41	10,789.66
A3	DESMONTAJE DE TUBERÍA Y CABLEADO EXISTENTE SIN RECUPERACIÓN EN EQUIPO DE BOMBEO, INCLUYE: DESCONEXIÓN, RETIRO, HERRAMIENTA MENOR, EQUIPO DE SEGURIDAD, MANO DE OBRA Y LIMPIEZA DEL ÁREA DE TRABAJO.	M2	30.80	26.86	0.00	26.86	569.84	15,305.90
A4	CONDUIT SERVICIO PÉSAO Y CABLEADO #8 Y #12 EN BOLLAS PARA EQUIPOS DE BOMBEO, INCLUYE: CONEXIONES, COPLES, PRUEBA, TAQUETES, PIJAS, HERRAMIENTA MENOR, EQUIPO DE SEGURIDAD, MANO DE OBRA Y LIMPIEZA DEL ÁREA DE TRABAJO.	M2	16.65	16.65	0.00	16.65	72.00	1,198.80
A5	CONDUIT SERVICIO PÉSAO Y CABLEADO #8 Y #12 EN BOLLAS PARA EQUIPOS DE BOMBEO, INCLUYE: CONEXIONES, COPLES, PRUEBA, TAQUETES, PIJAS, HERRAMIENTA MENOR, EQUIPO DE SEGURIDAD, MANO DE OBRA Y LIMPIEZA DEL ÁREA DE TRABAJO.	PZA	2.00	2.00	0.00	2.00	1,735.46	3,470.92
A6	CONDUIT SERVICIO PÉSAO Y CABLEADO #8 Y #12 EN BOLLAS PARA EQUIPOS DE BOMBEO, INCLUYE: CONEXIONES, COPLES, PRUEBA, TAQUETES, PIJAS, HERRAMIENTA MENOR, EQUIPO DE SEGURIDAD, MANO DE OBRA Y LIMPIEZA DEL ÁREA DE TRABAJO.	PZA	2.00	2.00	0.00	2.00	13,275.55	26,551.10

[Handwritten mark]

[Handwritten signature]

JESÚS ISMAEL GUZMÁN SERNA

CONTROL ACUMULATIVO DE ESTIMACIONES

HOJA

3

DE

4

ESTIMACIÓN: 01 NORMAL	DEL: 10/08/2023	AL: 30/08/2023	IMPORTE: \$ 168,623.23
LUGAR: CULIACÁN, SINALOA	CONTRATISTA:		
OBRA: REHABILITACIÓN DE CÁRCAMO DE AGUAS RESIDUALES EL BARRIO, CULIACÁN, SINALOA.	JESÚS ISMAEL GUZMÁN SERNA		
	CONTRATO N°: JAPAC-R.P.-2023-012 D		
	PRESUPUESTO: \$ 202,854.75		

CODIGO	PARTIDA	CANTIDAD DE OBRA				PRECIO UNIT.	IMPORTE
		UNIDAD	PRESUPUESTO	ACUM. TOTAL	ACUM. ANT.		
A7	PERFILADO DE LOSA EN CÁRCAMO DE 20 CMS DE ESPESOR EN ACCESO A BOMBAS PARA LA INSTALACIÓN DE TAPAS CIEGAS, A BASE DE MORTERO - CEMENTO - ARENA, INCLUYE: SELLADOR, REGLAS, PLOMEADO, NIVELACIÓN, MANO DE OBRA, HERRAMIENTA Y EQUIPO.	ML	13.80	11.28	0.00	184.25	2,078.34
A8	APOYO PARA MÚLTIPLE A BASE DE TUBERÍA DE ACERO DE 3" CEDULA 40 DE 0.40 M TIPO U CON DOS SOLERAS DE 3" x 1/4" L=0.50 M, 2 TORNILLOS DE 2" x 1/2" CON TUERCA, BASE DE PLACA DE 30 x 30 CMS x 1/4" DE ESPESOR, 4 TAQUETES EXPANSIVOS DE 3" x 1/2" METÁLICO, INCLUYE: CORTE, SOLDADURA, MATERIALES, MANO DE OBRA Y HERRAMIENTA.	PZA	3.00	3.00	0.00	1,435.01	4,305.03
A9	PINTURA ESMALTÉ EN MÚLTIPLE Y COLUMNA DE EQUIPOS DE BOMBEO, INCLUYE: LIMPIEZA, CARDEADO, SOLVENTE, MANO DE OBRA, EQUIPO Y HERRAMIENTA.	M2	11.00	7.57	0.00	95.16	720.36
A10	DEMOLICIÓN DE CONCRETO EN BANQUETA, INCLUYE: ROMPEDOR, LIMPIEZA, RETIRO DE ESCOMBRO FUERA DEL SITIO DE LA OBRA, MANO DE OBRA, HERRAMIENTA, EQUIPO Y TODO PARA SU EJECUCIÓN.	M2	17.75	15.34	0.00	196.97	3,021.52

[Handwritten signatures and initials]

44

JESÚS ISMAEL GUZMÁN SERNA

CONTROL ACUMULATIVO DE ESTIMACIONES

HOJA

4

DE

4

ESTIMACION: 01 NORMAL	DEL: 10/08/2023	AL: 30/08/2023	IMPORTE: \$ 168,623.23
LUGAR: CULLACÁN, SINALOA			
CONTRATISTA: JESÚS ISMAEL GUZMÁN SERNA			
OBRA: REHABILITACIÓN DE CÁRCAMO DE AGUAS RESIDUALES EL BARRIO, CULLACÁN, SINALOA.			
CONTRATO N°: JAPAC-R.P.-2023-012 D			
PRESUPUESTO: \$ 202,854.75			

PARTIDA		CANTIDAD DE OBRA			\$			
CODIGO	DESCRIPCION	UNIDAD	PRESUPUESTO	ACUM. TOTAL	ACUM. ANT.	ESTA ESTIM.	PRECIO UNIT.	IMPORTE
A11	BANQUETA DE CONCRETO Fc=200 kg/cm2 DE 10 CMS, DE ESPESOR, INCLUYE: PERFILADO, ACABADO ESCOBILLADO, VOLTEADOR, CURADO, VIBRADO, AFINADO, SUMINISTRO Y COLOCACIÓN DE CONCRETO, CIMBRA Y DESCIMBRA Y MALLALAC 6-6-10/10.	M2	17.75	15.34	0.00	15.34	451.21	6,921.56
TOTAL =								168,623.23

ELABORO:



C. Jesus Ismael Guzman Serna.
Contratista

REVISO:



Ing. Ivan Ernesto Chan Ramirez
Residente de Obras JAPAC

AUTORIZO:

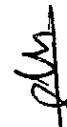

Ing. Luis Antonio Verdugo Valdez
Jefe del Depto. De Supervision de JAPAC

Vº.Bo.:

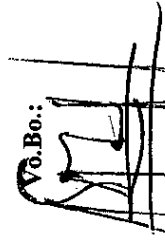

Ing. Moises Soroc Miguarez Felix.
Gerente de Obras JAPAC

JESÚS ISMAEL GUZMÁN SERNA

NÚMEROS GENERADORES DE VOLUMENES DE OBRA

HOJA : 1

OBRA: REHABILITACIÓN DE CÁRCAMO DE AGUAS RESIDUALES EL BARRIO, CULIACÁN, SINALOA. DE : 6

O.T. Y/O CONTRATO : JAPAC-R.P.-2023-012 D

GENERADORAS ESTIMACION NÚM. 01 NORMAL

CODIGO	CONCEPTO	UNIDAD	LARGO	ANCHO	ALTO	ACUMULADO		OBSERVACIONES
						PARCIAL	TOTAL	
A1	REHABILITACIÓN DE CÁRCAMO DE AGUAS RESIDUALES " EL BARRIO "							
	REHABILITACIÓN DE CÁRCAMO DE AGUAS RESIDUALES " EL BARRIO ", CONSISTE EN SERVICIOS PREVENTIVOS, COMO SELLADO DE CÁRCAMO, ENTÓRTADO, RECUBRIMIENTO EPÓXICO, PERFILADO, PINTURA EN MULTIPLE, PINTURA EN CÁRCAMO, DESMONTAJE ELECTRICO EN EQUIPOS DE BOMBEO, MONTAJE DE TUBERIA Y CABLEADO ELECTRICO, BASES DE APOYO PARA MULTIPLE Y REPOSICIÓN DE BANQUETAS, INCLUYE: PRUEBAS, MANIOBRAS, MANO DE OBRA ESPECIALIZADA, MATERIALES Y HERRAMIENTAS.							
	SUMINISTRO E INSTALACIÓN DE TAPA CIEGA MOLDEADA RECTANGULAR SUPERIOR PARA CÁRCAMO CON MATERIAL DE RESINA DE POLIESTER TIPO IRVING AL 70% DE RESINA DE PESO DE 4'X12' DE UN ESPESOR DE 1 1/8" COLOR GRIS OSCURO TIPO ANTIDERRAPANTE, INCLUYE: ANGULO DE 1.5" EN ALUMINIO, MATERIAL EQUIPO, PERSONAL NECESARIO, ACARREO AL LUGAR DE LA OBRA, MANIOBRAS LOCALES Y TODO LO NECESARIO PARA SU CORRECTA INSTALACION, INCLUYE: EL RETIRO DE LA EXISTENTE DE HERRERIA.	M2	6.90	ANCHO			5.33	VER CROQUIS # 1
		TAPA	LARGO	ANCHO				
		1	1.15	0.87	1.00			
		2	1.11	0.83	0.92			
		3	1.16	0.88	1.02			
		4	1.65	1.45	2.39			
					5.33			

 CONTRATISTA : JESUS ISMAEL GUZMAN SERNA

RESIDENTE DE OBRAS JAPAC:
 ING. IVAN ERNESTO CHAN RAMIREZ

JESÚS ISMAEL GUZMÁN-SERNA

NÚMEROS GENERADORES DE VOLUMENES DE OBRA

HOJA : 2

OBRA: REHABILITACIÓN DE CÁRCAMO DE AGUAS RESIDUALES EL BARRIO, CULIACÁN, SINALOA. DE : 6

O.T. Y/O CONTRATO : JAPAC-R.P.-2023-012 D

GENERADORAS ESTIMACION No. 01 NORMAL

CODIGO	CONCEPTO	UNIDAD	LARGO	ANCHO	ALTO	ACUMULADO		OBSERVACIONES
						PARCIAL	TOTAL	
A2	ENTORTADO EN AZOTEA CON MORTERO CEMENTO ARENA 1:3 DE 7.5 CM., DE ESPESOR, INCLUYE: SELLADOR, LIMPIEZA CON HIDROLAVADORA, TRAZOS, NIVELES.	M2	31.30					
			LARGO	ANCHO				
			5.57	5.58	31.08			
			1.22	1.20	-1.46			
			1.15	0.87	-1.00			
			1.11	0.83	-0.92			
			1.16	0.88	-1.02			
					26.68			VER CRÓQUIS # 2
A3	SUMINISTRO Y COLOCACIÓN DE RECUBRIMIENTO EPOXICO DE ALTOS SOLIDOS GRADO SANITARIO SIKAGUARD-62, APLICADO CON SISTEMA AIRLES, BROCHA O RÓDILLO EN SUPERFICIE DE CÁRCAMO, DOS CAPAS DE 5.5 MILESIMAS DE PULGADA A RAZON DE 0.40 KG/M2 PRIMERA CAPA Y 0.20 KG/M2 PARA UNA SEGUNDA CAPA, COLOR GRIS, PREVIA A SU APLICACIÓN EL SELLADO DE GRIETAS CON SIKAFLEX 1A, INCLUYE: PREPARACIÓN DE LA SUPERFICIE, MATERIALES Y MANO DE OBRA.	M2	30.80					
			LARGO	ANCHO				
			5.57	5.58	31.08			
			1.13	1.13	-1.28			
			1.15	0.87	-1.00			
			1.11	0.83	-0.92			
			1.16	0.88	-1.02			
					26.86			VER CRÓQUIS # 2



CONTRATISTA :
JESUS ISMAEL GUZMAN-SERNA.

RESIDENTE DE OBRAS JAPAC:
ING. IVAN ERNESTO CHAN RAMIREZ

JESÚS ISMAEL GUZMÁN SERNA

NÚMEROS GENERADORES DE VOLUMENES DE OBRA

HOJA : 3

OBRA: REHABILITACIÓN DE CÁRCAMO DE AGUAS RESIDUALES EL BARRIO, CULIACÁN, SINALOA. DE : 6

O.T. Y/O CONTRATO : JAPAC-R.P.-2023-012 D

GENERADORAS ESTIMACION No. 01 NORMAL

CODIGO	CONCEPTO	UNIDAD	LARGO	ANCHO	ALTO	ACUMULADO		OBSERVACIONES
						PARCIAL	TOTAL	
A4	SUMINISTRO Y APLICACIÓN DE PINTURA VINILICA EN MUROS EXTERIORES MARCA OSEL O SIMILAR DOS APLICACIONES.	M2	16.65					
		MURO	LARGO	ANCHO			17.84	VER CRÓQUIS # 3
		1	5.58	0.85	4.74			ESTA ESTIM. = 16.65 M3.
		2	5.57	0.75	4.18			ESTIM. ADIC. = 1.19 M3.
		3	5.58	0.85	4.74			
		4	5.57	0.75	4.18			
					17.84			
A5	DESMTAJE DE TUBERÍA. Y CABLEADO EXISTENTE SIN RECUPERACIÓN EN EQUIPO DE BOMBEO, INCLUYE; DESCONEXIÓN, RETIRO, HERRAMIENTA MENOR, EQUIPO DE SEGURIDAD, MANO DE OBRA Y LIMPIEZA DEL ÁREA DE TRABAJO.	PZA	2.00				2.00	VER CRÓQUIS # 4
A6	SUMINISTRO Y COLOCACIÓN DE TUBERÍA CONDUIT SERVICIO PESADO Y CABLEADO #8 Y #12 EN BOLLAS PARA EQUIPOS DE BOMBEO, INCLUYE; CONEXIONES, COPLES, PRUEBA, TAQUETES, PIJAS, HERRAMIENTA MENOR, EQUIPO DE SEGURIDAD, MANO DE OBRA Y LIMPIEZA DEL ÁREA DE TRABAJO.	PZA	2.00				2.00	VER CRÓQUIS # 4

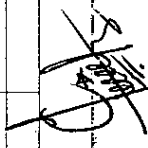

CONTRATISTA : 

JESUS ISMAEL GUZMAN SERNA.

RESIDENTE DE OBRAS JAPAC:
ING. IVAN ERNESTO CHAN RAMIREZ

JESÚS ISMAEL GUZMÁN SERNA

NÚMEROS GENERADORES DE VOLUMENES DE OBRA

HOJA : 4

OBRA: REHABILITACIÓN DE CÁRCAMO DE AGUAS RESIDUALES EL BARRIO, CULIACÁN, SINALOA. DE : 6

O.T. Y/O CONTRATO : JAPAC-R.P.-2023-012 D

GENERADORAS ESTIMACION No. 01 NORMAL

CODIGO	CONCEPTO	UNIDAD	LARGO	ANCHO	ALTO	ACUMULADO		OBSERVACIONES
						PARCIAL	TOTAL	
A7	PERFILADO DE LÓSA EN CÁRCAMO DE 20 CMS DE ESPESOR EN ACCESO A BOMBAS PARA LA INSTALACIÓN DE TAPAS CIEGAS, A BASE DE MORTERO - CEMENTO - ARENA, INCLUYE: SELLADOR, REGLAS, PLOMEADO, NIVELACIÓN, MANO DE OBRA, HERRAMIENTA Y EQUIPO.	ML	13.80	LADOS			11.28	VER CRÓQUIS # 5
		ACCESO	LONGITUD					
		1	1.09	2.00	2.18			
		1	0.81	2.00	1.62			
		2	1.05	2.00	2.10			
		2	0.77	2.00	1.54			
		3	1.10	2.00	2.20			
		3	0.82	2.00	1.64			
					11.28			
A8	APOYO PARA MULTIPLE A BASE DE TUBERÍA DE ACÉRO DE 3" CEDULA 40 DE 0.40 M TIPO U CON DOS SOLERAS DE 3" x 1/4" L=0.50 M, 2 TORNILLOS DE 2" x 1/2" CON TUERCA, BASE DE PLACA DE 30 x 30 CMS x 1/4" DE ESPESOR, 4 TAQUETES EXPANSIVOS DE 3" x 1/2" METÁLICO, INCLUYE: CORTE, SOLDADURA, MATERIALES, MANO DE OBRA Y HERRAMIENTA.	PZA	3.00				\$.00	VER CRÓQUIS # 6
		EQUIPO	PZA					
		1	1.00					
		2	1.00					
		3	1.00					
			3.00					

CONTRATISTA :
JESUS ISMAEL GUZMAN SERNA.

RESIDENTE DE OBRAS JAPAC:
ING. IVAN ERNESTO CHAN RAMIREZ

JESÚS ISMAEL GUZMÁN SERNA
NUMEROS GENERADORES DE VOLUMENES DE OBRA

HOJA : 5

OBRA: REHABILITACIÓN DE CÁRCAMO DE AGUAS RESIDUALES EL BARRIO, CULIACÁN, SINALOA. DE : 6

GENERADORAS ESTIMACION No. 01 NORMAL

O.T. Y/O CONTRATO : JAPAC-R.P.-2023-012 D

CODIGO	CONCEPTO	UNIDAD	LARGO	ANCHO	ALTO	ACUMULADO		OBSERVACIONES
						PARCIAL	TOTAL	
A9	PINTURA ESMALTÉ EN MULTIPLE Y COLUMNA DE EQUIPOS DE BOMBEO, INCLUYE: LIMPIEZA, CARDEADO, SOLVENTE, MANO DE OBRA, EQUIPO Y HERRAMIENTA.	M2	11.00				7.57	VER CRÓQUIS # 7
			LONGITUD	PERIMETRO				
			4.83	0.96	4.64			
			1.86	0.96	1.79			
			1.20	0.32	0.38			
			1.20	0.32	0.38			
			1.20	0.32	0.38			
					7.57			
			PERIMETRO TUBERIA DE 12" =		0.96			
			PERIMETRO TUBERIA DE 4" =		0.32			
A10	DEMOLICIÓN DE CONCRETO EN BANQUETA, INCLUYE: ROMPEDOR, LIMPIEZA, RETIRO DE ESCOMERO FUERA DEL SITIO DE LA OBRA, MANO DE OBRA, HERRAMIENTA, EQUIPO Y TODO PARA SU EJECUCIÓN.	M2	17.75				15.34	VER CRÓQUIS # 8
		BANQUETA	LONGITUD	ANCHO				
		1	2.91	1.00	2.91			
		2	1.25	1.02	1.28			
		3	6.59	1.00	6.59			
		4	3.04	1.50	4.56			
					15.34			

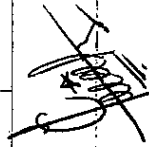

CONTRATILISTA:
 JESUS ISMAEL GUZMÁN SERNA.

RESIDENTE DE OBRAS JAPAC:
 ING. IVAN ERNESTO CHAN RAMIREZ

JESUS ISMAEL GUZMÁN SERNA

NÚMEROS GENERADORES DE VOLUMENES DE OBRA

HOJA : 6
DE : 6

OBRA: REHABILITACIÓN DE CÁRCAMO DE AGUAS RESIDUALES EL BARRIO, CULIACÁN, SINALOA.

O.T. Y/O CONTRATO : JAPAC-R.P.-2023-012 D

GENERADORAS ESTIMACION No. 01 NORMAL

CODIGO	CONCEPTO	UNIDAD	LARGO	ANCHO	ALTO	ACUMULADO		OBSERVACIONES
						PARCIAL	TOTAL	
A11	BANQUETA DE CONCRETO Fc=200 kg/cm2 DE 10 CMS, DE ESPESOR, INCLUYE: PERFILADO, ACABADO ESCOBILLADO, VOLTEADOR, CURADO, VIBRADO, AFINADO, SUMINISTRO Y GOLOCACIÓN DE CONCRETO, CIMBRA Y DESCIMBRA Y MALLALAC 6-6-10/10.	M2	17.75					
		BANQUETA	LONGITUD	ANCHO			15.34	VER CRÓQUIS # 8
		1	2.91	1.00	2.91			
		2	1.25	1.02	1.28			
		3	6.59	1.00	6.59			
		4	3.04	1.50	4.56			
					15.34			

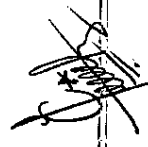

CONTRATISTA :
JESUS ISMAEL GUZMÁN SERNA.

RESIDENTE DE OBRAS JAPAC:
ING. IVAN ERNESTO CHAN RAMIREZ

JESUS ISMAEL GUZMAN SERNA.

REPORTE FOTOGRAFICO DE OBRA

OBRA: REHABILITACIÓN DE CÁRCAMO DE AGUAS RESIDUALES EL BARRIO, CULIACÁN, SINALOA.	DEPENDENCIA: JAPAC
UBICACION: CARCAMO EL BARRIO.	RESIDENTE DE OBRAS: ING. IVAN ERNESTO CHAN RAMIREZ
	CONTRATISTA: JESUS ISMAEL GUZMAN SERNA.

HOJA: _____	DE: _____
-------------	-----------

FOTOGRAFIA No.	DESCRIPCION FOTOGRAFICA
A1	SUMINISTRO E INSTALACIÓN DE TAPA CIEGA MOLDEADA RECTANGULAR SUPERIOR PARA CÁRCAMO CON MATERIAL DE RESINA DE POLIESTER TIPO IRVING AL 70% DE RESINA DE PESO DE 4'X12' DE UN ESPESOR DE 1 1/8" COLOR GRIS OSCURO TIPO ANTIDERRAPANTE, INCLUYE: ÁNGULO DE 1.5" EN ALUMINIO, MATERIAL EQUIPO, PERSONAL NECESARIO, ACÁRREO AL LUGAR DE LA OBRA, MANIOBRAS LOCALES Y TODO LO NECESARIO PARA SU CORRECTA INSTALACIÓN, INCLUYE: EL RETIRO DE LA EXISTENTE DE HERRERIA.



LOCALIZACION

OBSERVACIONES

[Handwritten signature]

JESUS ISMAEL GUZMAN SERNA.

REPORTE FOTOGRAFICO DE OBRA

OBRA: REHABILITACION DE CARCAMO DE AGUAS RESIDUALES EL BARRIO, CULIACÁN, SINALOA	DEPENDENCIA: JAPAC
UBICACION: CARCAMO EL BARRIO.	RESIDENTE DE OBRAS: ING. IVAN ERNESTO CHAN RAMIREZ
	CONTRATISTA: JESUS ISMAEL GUZMAN SERNA.

HOJA:	DE:
-------	-----



FOTOGRAFIA No.	DESCRIPCION FOTOGRAFICA
A2	ENTORTADO EN AZOTEA CON MORTERO CEMENTO ARENA 1:3 DE 7.5 CM., DE ESPESOR, INCLUYE: SELLADOR, LIMPIEZA CON HIDROLAVADORA, TRAZOS, NIVELES.

LOCALIZACION

OBSERVACIONES

[Handwritten signature]

JESUS ISMAEL GUZMAN SERNA.

REPORTE FOTOGRAFICO DE OBRA

OBRA: REHABILITACIÓN DE CÁRCAMO DE AGUAS RESIDUALES EL BARRIO, CULIACÁN, SINALOA.	DEPENDENCIA: JAPAC
UBICACION: CARCAMO EL BARRIO.	RESIDENTE DE OBRAS: ING. IVAN ERNESTO CHAN RAMIREZ
	CONTRATISTA: JESUS ISMAEL GUZMAN SERNA.

HOJA:	DE:
-------	-----

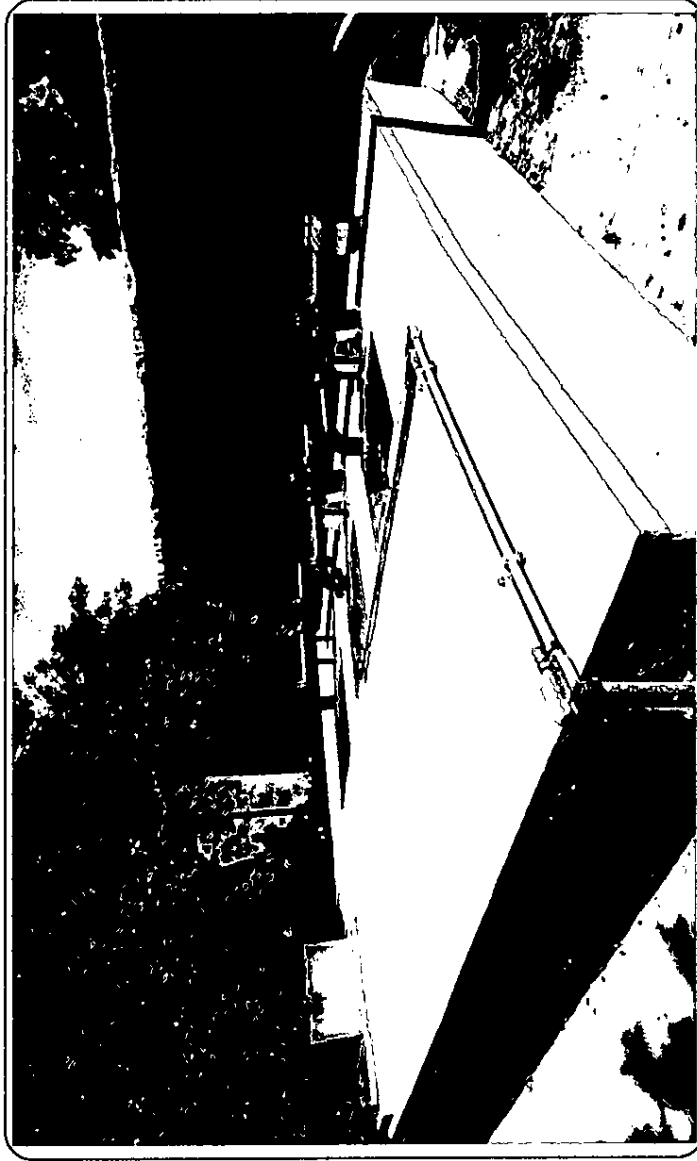

FOTOGRAFIA No.	DESCRIPCION FOTOGRAFICA
A3	SUMINISTRO Y COLOCACIÓN DE RECUBRIMIENTO EPOXICO DE ALTOS SOLIDOS GRADO SANITARIO SIKAGUARD-62, APLICADO CON SISTEMA AIRLES, BROCHA O RODILLO EN SUPERFICIE DE CÁRCAMO, DOS CAPAS DE 5.5 MILESIMAS DE PULGADA A RAZON DE 0.40 KG/M2 PRIMERA CAPA Y 0.20 KG/M2 PARA UNA SEGUNDA CAPA, COLOR GRIS, PREVIA A SU APLICACION EL SELLADO DE GRIETAS CON SIKAFLEX 1A, INCLUYE: PREPARACIÓN DE LA SUPERFICIE, MATERIALES Y MANO DE OBRA.

LOCALIZACION

OBSERVACIONES

[Handwritten signature]

JESUS ISMAEL GUZMAN SERNA.

REPORTE FOTOGRAFICO DE OBRA

OBRA: REHABILITACIÓN DE CÁRCAMO DE AGUAS RESIDUALES EL BARRIO, CULIACÁN, SINALOA	DEPENDENCIA: JAPAC
UBICACION: CARCAMO EL BARRIO.	RESIDENTE DE OBRAS: ING. IVAN ERNESTO CHAN RAMIREZ
	CONTRATISTA: JESUS ISMAEL GUZMAN SERNA.

HOJA:	DE:
-------	-----

FOTOGRAFIA No.	DESCRIPCION FOTOGRAFICA
	A4
SUMINISTRO Y APLICACIÓN DE PINTURA VINILICA EN MUROS EXTERIORES MARCA OSEL O SIMILAR DOS APLICACIONES.	



LOCALIZACION

OBSERVACIONES

[Handwritten signature]

JESUS ISMAEL GUZMAN SERNA.

REPORTE FOTOGRAFICO DE OBRA

OBRA: REHABILITACIÓN DE CÁRCAMO DE AGUAS RESIDUALES EL BARRIO, CULIACÁN, SINALOA		DEPENDENCIA: JAPAC
UBICACION: CARCAMO EL BARRIO.		RESIDENTE DE OBRAS: ING. IVAN ERNESTO CHAN RAMÍREZ
		CONTRATISTA: JESUS ISMAEL GUZMAN SERNA.
		HOJA: DE:



FOTOGRAFIA No.	DESCRIPCION FOTOGRAFICA
A5	<p>DESMONTAJE DE TUBERÍA Y CABLEADO EXISTENTE SIN RECUPERACIÓN EN EQUIPO DE BOMBEO, INCLUYE; DESCONECCIÓN, RETIRO, HERRAMIENTA MENOR, EQUIPO DE SEGURIDAD, MANO DE OBRA Y LIMPIEZA DEL ÁREA DE TRABAJO.</p>

LOCALIZACION

OBSERVACIONES

[Handwritten signature]

JESUS ISMAEL GUZMAN SERNA.

REPORTE FOTOGRAFICO DE OBRA

OBRA: REHABILITACIÓN DE CÁRCAMO DE AGUAS RESIDUALES EL BARRIO, CULIACÁN, SINALOA.	DEPENDENCIA: JAPAC
UBICACION: CARCAMO EL BARRIO.	RESIDENTE DE OBRAS: ING. IVAN ERNESTO CHAN RAMIREZ
	CONTRATISTA: JESUS ISMAEL GUZMAN SERNA.

HOJA:	DE:
-------	-----

FOTOGRAFIA No.	DESCRIPCION FOTOGRAFICA
A6	SUMINISTRO Y COLOCACIÓN DE TUBERÍA CONDUIT SERVICIO PESADO Y CABLEADO #8 Y #12 EN BOLLAS PARA EQUIPOS DE BOMBEO, INCLUYE; CONEXIONES, COPLES, PRUEBA, TAQUETES, PIJAS, HERRAMIENTA MENOR, EQUIPO DE SEGURIDAD, MANO DE OBRA Y LIMPIEZA DEL ÁREA DE TRABAJO.

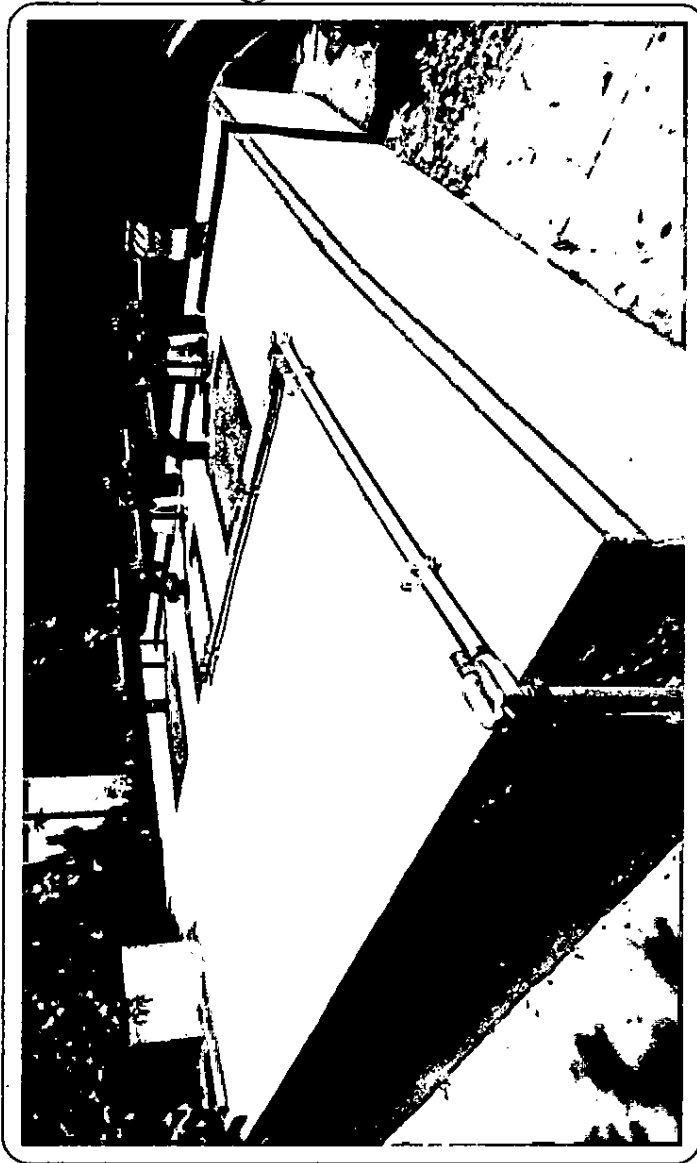

LOCALIZACION

OBSERVACIONES



[Handwritten signature]

JESUS ISMAEL GUZMAN SERNA.

REPORTE FOTOGRAFICO DE OBRA

OBRA: REHABILITACIÓN DE CÁRCAMO DE AGUAS RESIDUALES EL BARRIO, CULIACÁN, SINALOA.		DEPENDENCIA: JAPAC	
UBICACION: CARCAMO EL BARRIO.		RESIDENTE DE OBRAS: ING. IVAN ERNESTO CHAN RAMIREZ	
		CONTRATISTA: JESUS ISMAEL GUZMAN SERNA.	
		HOJA:	DE:

	
DESCRIPCION FOTOGRAFICA A7	
PERFILADO DE LOSA EN CÁRCAMO DE 20 CMS DE ESPESOR EN ACCESO A BOMBAS PARA LA INSTALACIÓN DE TAPAS CIEGAS, A BASE DE MORTERO - CEMENTO - ARENA, INCLUYE: SELLADOR, REGLAS, PLOMEADO, NIVELACIÓN, MANO DE OBRA, HERRAMIENTA Y EQUIPO.	

LOCALIZACION	
OBSERVACIONES	

JESUS ISMAEL GUZMAN SERNA.

REPORTE FOTOGRAFICO DE OBRA

OBRA: REHABILITACIÓN DE CÁRCAMO DE AGUAS RESIDUALES EL BARRIO, CULIACÁN, SINALOA.	DEPENDENCIA: JAPAC
UBICACION: CARCAMO EL BARRIO.	RESIDENTE DE OBRAS: ING. IVAN ERNESTO CHAN RAMÍREZ
	CONTRATISTA: JESUS ISMAEL GUZMAN SERNA.

HOJA: _____	DE: _____
-------------	-----------

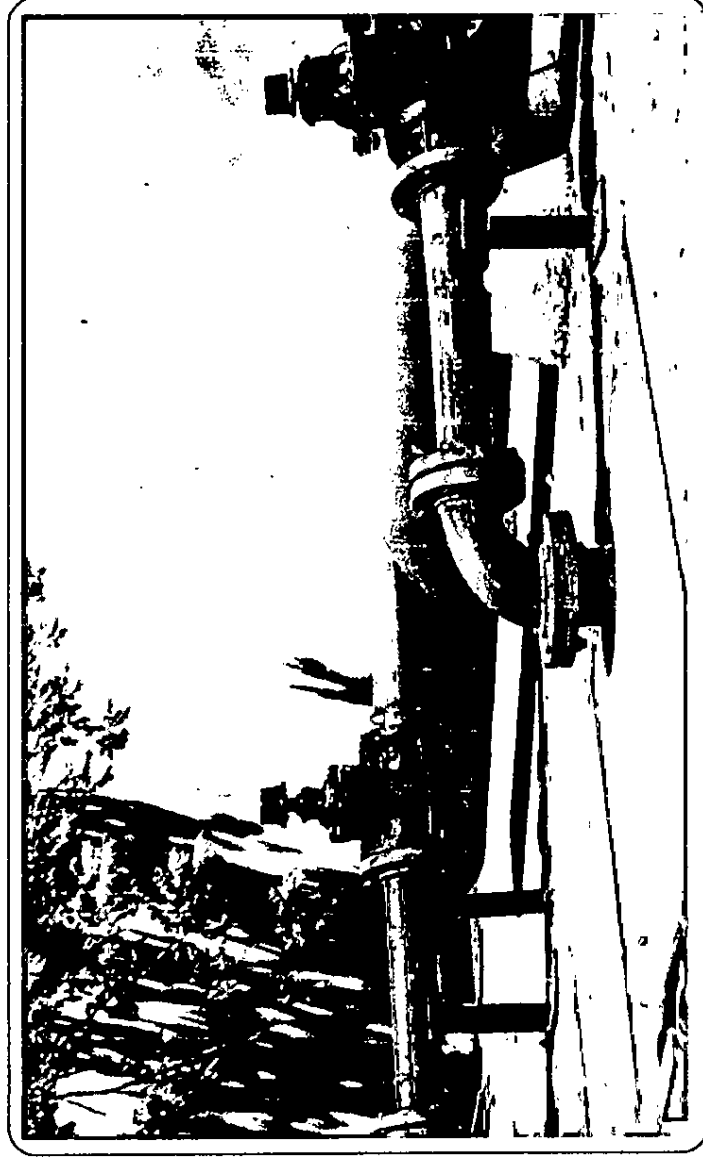

FOTOGRAFIA No. _____	DESCRIPCION FOTOGRAFICA A8
----------------------	-------------------------------

APOYO PARA MULTIPLE A BASE DE TUBERIA DE ACERO DE 3" CEDULA 40 DE 0.40 M TIPO U CON DOS SOLERAS DE 3" x 1/4" L=0.50 M, 2 TORNILLOS DE 2" x 1/2" CON TUERCA, BASE DE PLACA DE 30 x 30 CMS x 1/4" DE ESPESOR, 4 TAQUETES EXPANSIVOS DE 3" x 1/2" METÁLICO, INCLUYE: CORTE, SOLDADURA, MATERIALES, MANO DE OBRA Y HERRAMIENTA.

LOCALIZACION

OBSERVACIONES

[Handwritten signature]

JESUS ISMAEL GUZMAN SERNA.

REPORTE FOTOGRAFICO DE OBRA

OBRA: REHABILITACIÓN DE CARCAMO DE AGUAS RESIDUALES EL BARRIO, CULIACÁN, SINALOA.	DEPENDENCIA: JAPAC
UBICACION: CARCAMO EL BARRIO.	RESIDENTE DE OBRAS: ING. IVAN ERNESTO CHAN RAMÍREZ
	CONTRATISTA: JESUS ISMAEL GUZMAN SERNA.

HOJA:	DE:
-------	-----



FOTOGRAFIA No.	DESCRIPCION FOTOGRAFICA
A9	PINTURA ESMALTE EN MULTIPLE Y COLUMNA DE EQUIPOS DE BOMBEO, INCLUYE: LIMPIEZA, CARDEADO, SOLVENTE, MANO DE OBRA, EQUIPO Y HERRAMIENTA.

LOCALIZACION

OBSERVACIONES

[Handwritten signature]

JESUS ISMAEL GUZMAN SERNA.

REPORTE FOTOGRAFICO DE OBRA

OBRA: REHABILITACIÓN DE CARCAMO DE AGUAS RESIDUALES EL BARRIO, CULIACÁN, SINALOA.	DEPENDENCIA: JAPAC
UBICACION: CARCAMO EL BARRIO.	RESIDENTE DE OBRAS: ING. IVAN ERNESTO CHAN RAMIREZ
	CONTRATISTA: JESUS ISMAEL GUZMAN SERNA.

HOJA:	DE:
-------	-----

FOTOGRAFIA No.	DESCRIPCION FOTOGRAFICA
A10	DEMOLICIÓN DE CONCRETO EN BANQUETA, INCLUYE: ROMPEDOR, LIMPIEZA, RETIRO DE ESCOMBRO FUERA DEL SITIO DE LA OBRA, MANO DE OBRA, HERRAMIENTA, EQUIPO Y TODO PARA SU EJECUCIÓN.

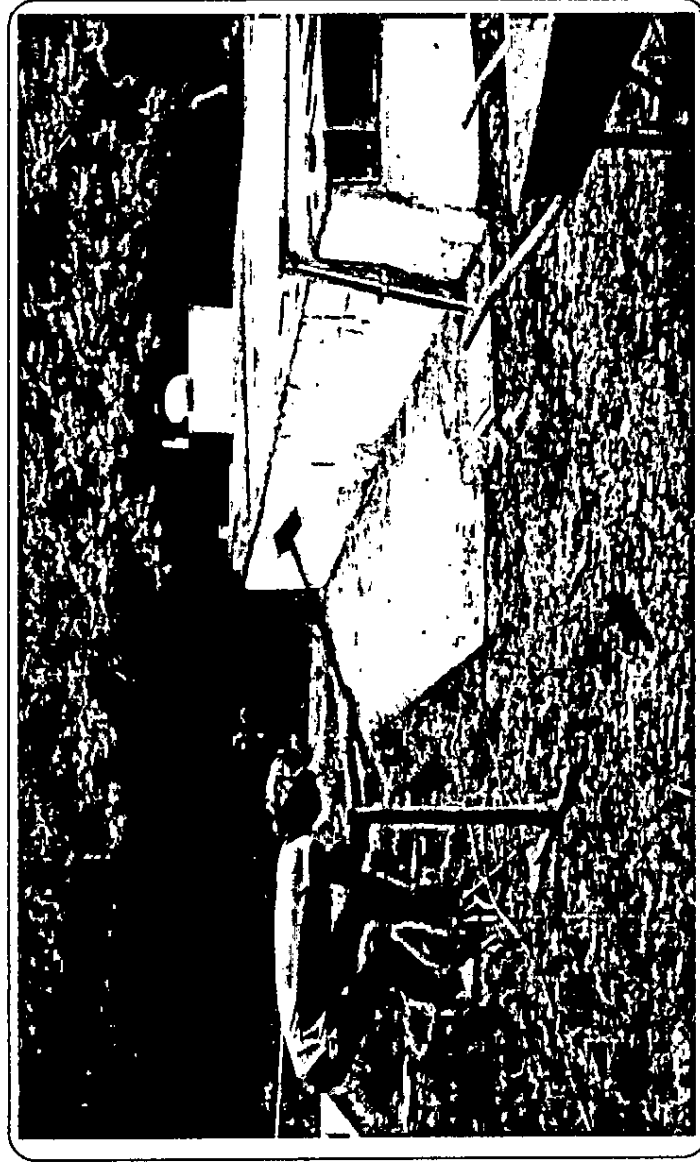

LOCALIZACION

OBSERVACIONES

[Handwritten signature]

JESUS ISMAEL GUZMAN SERNA.

REPORTE FOTOGRAFICO DE OBRA

OBRA: REHABILITACIÓN DE CÁRCAMO DE AGUAS RESIDUALES EL BARRIO, CULIACÁN, SINALOA.	DEPENDENCIA: JAPAC
UBICACION: CARCAMO EL BARRIO.	RESIDENTE DE OBRAS: ING. IVAN ERNESTO CHAN RAMIREZ
	CONTRATISTA: JESUS ISMAEL GUZMAN SERNA.

HOJA: _____	DE: _____
-------------	-----------

FOTOGRAFIA No.	DESCRIPCION FOTOGRAFICA
A11	BANQUETA DE CONCRETO Fc=200 kg/cm2 DE 10 CMS. DE ESPESOR, INCLUYE: PERFILADO, ACABADO ESCOBILLADO, VOLTEADOR, CURADO, VIBRADO, AFINADO, SUMINISTRO Y COLOCACION DE CONCRETO, CIMBRA Y DESCIMBRA Y MALLALAC 6-6-10/10.



LOCALIZACION

OBSERVACIONES

Jesús Guzmán



SUMINISTRO E INSTALACIÓN DE TAPA CIEGA MOLDEADA

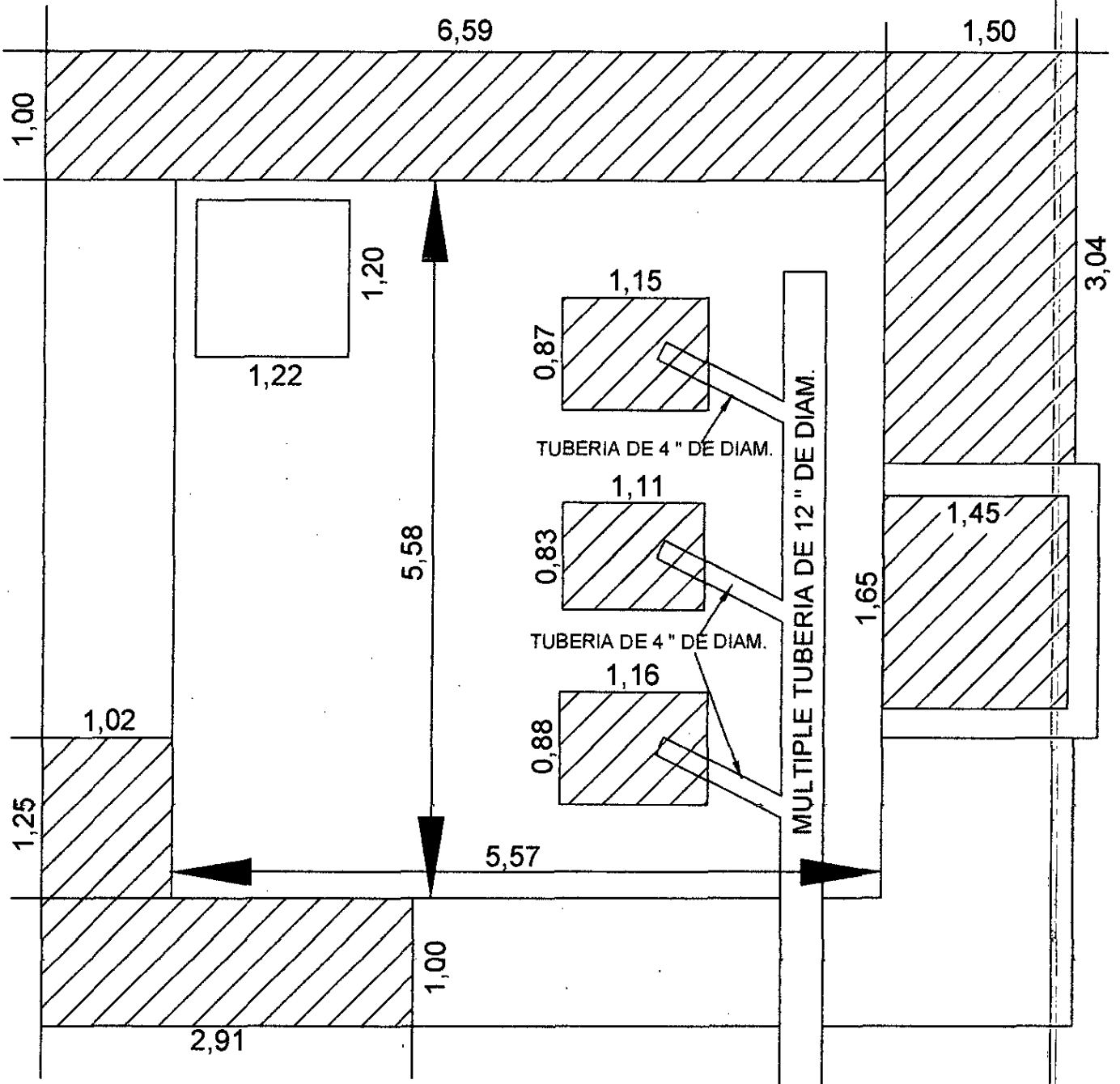

CROQUIS # 1



ENTORTADO EN AZOTEA CON MORTERO CEMENTO ARENA

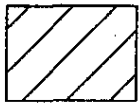

SUMINISTRO Y COLOCACIÓN DE RECUBRIMIENTO EPOXICO

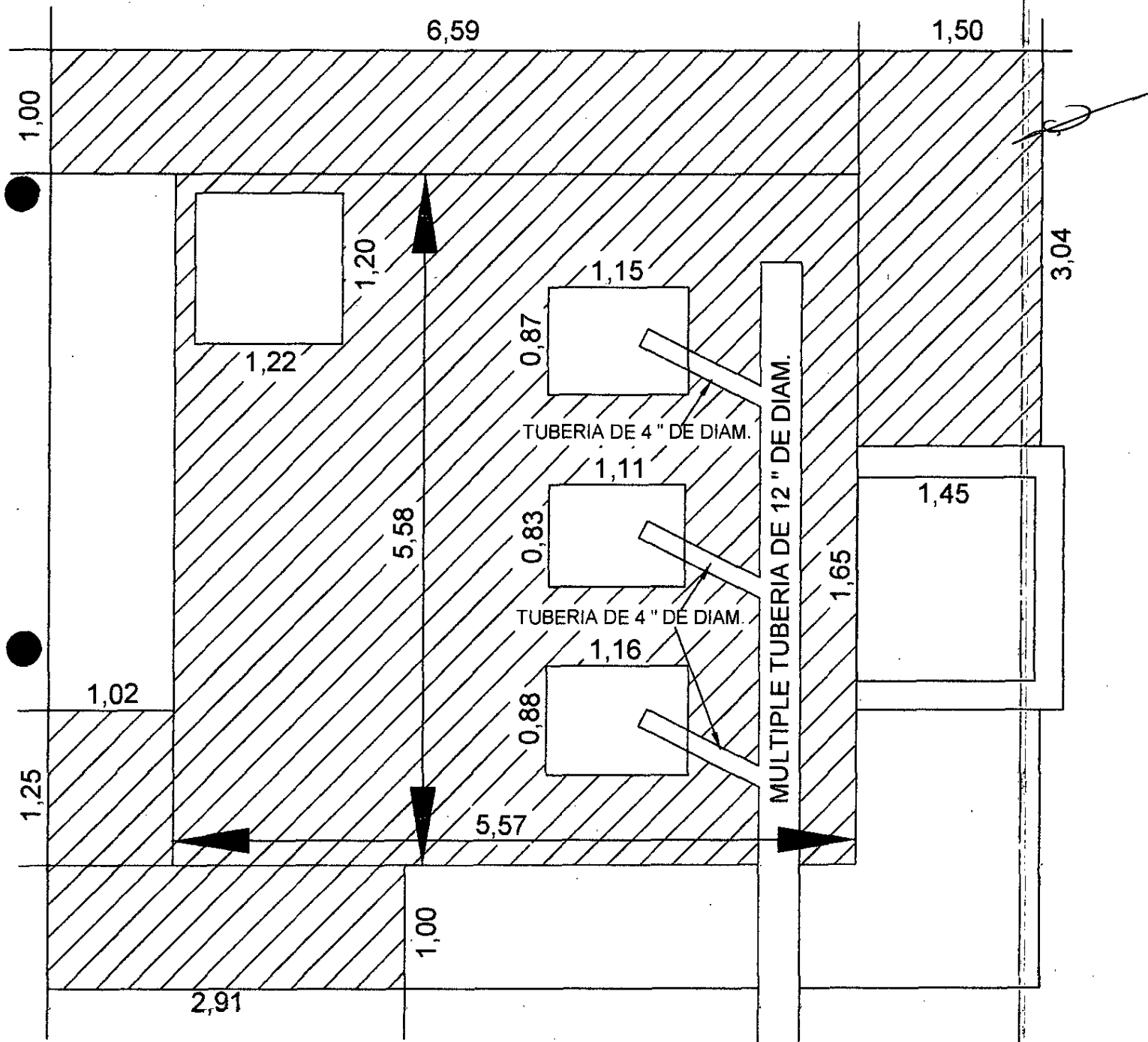

CROQUIS # 2

SUMINISTRO Y APLICACIÓN DE PINTURA VINILICA EN MUROS

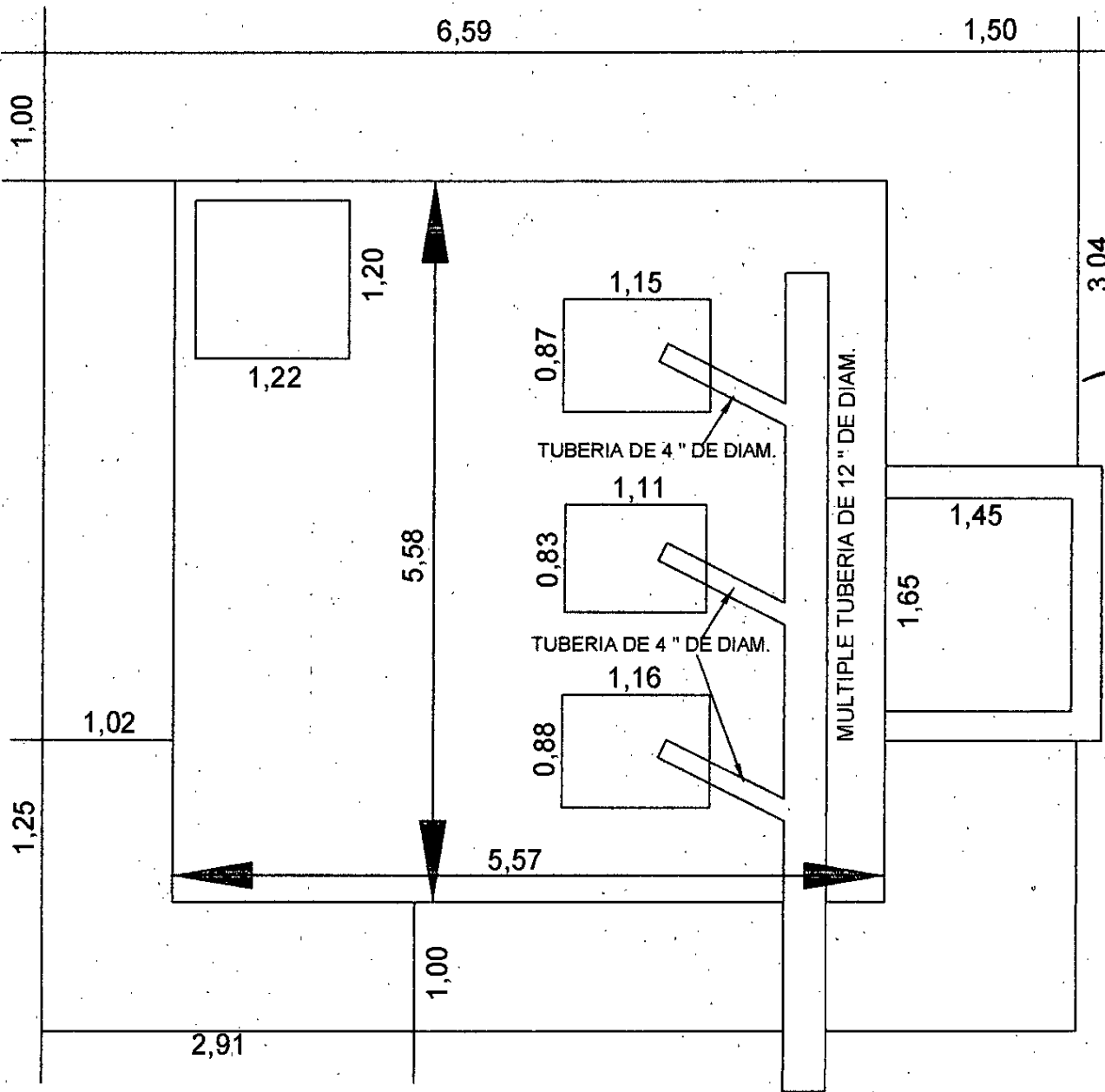

CROQUIS # 3

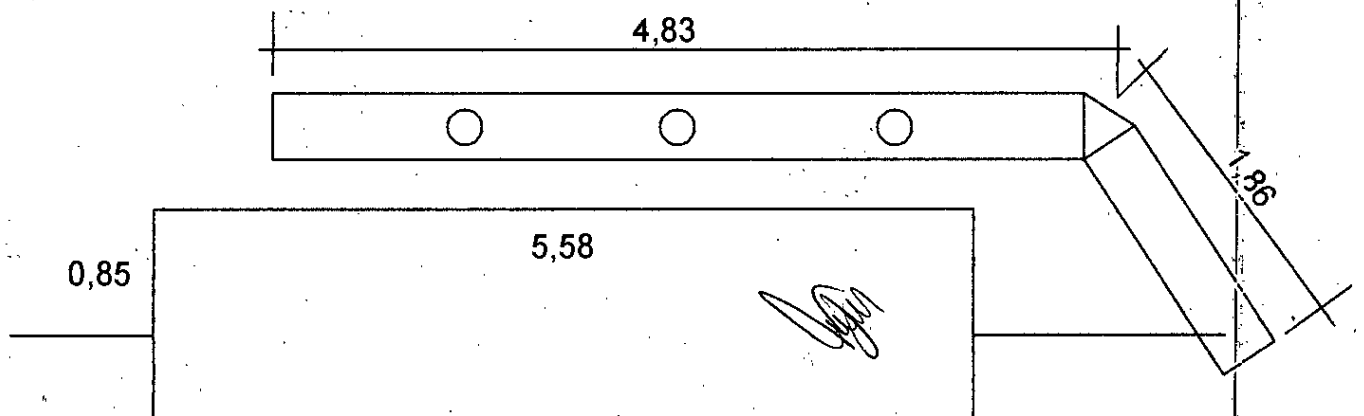



DESMONTAJE DE TUBERÍA Y CABLEADO EXISTENTE



SUMINISTRO Y COLOCACIÓN DE TUBERÍA CONDUIT SERVICIO PESADO

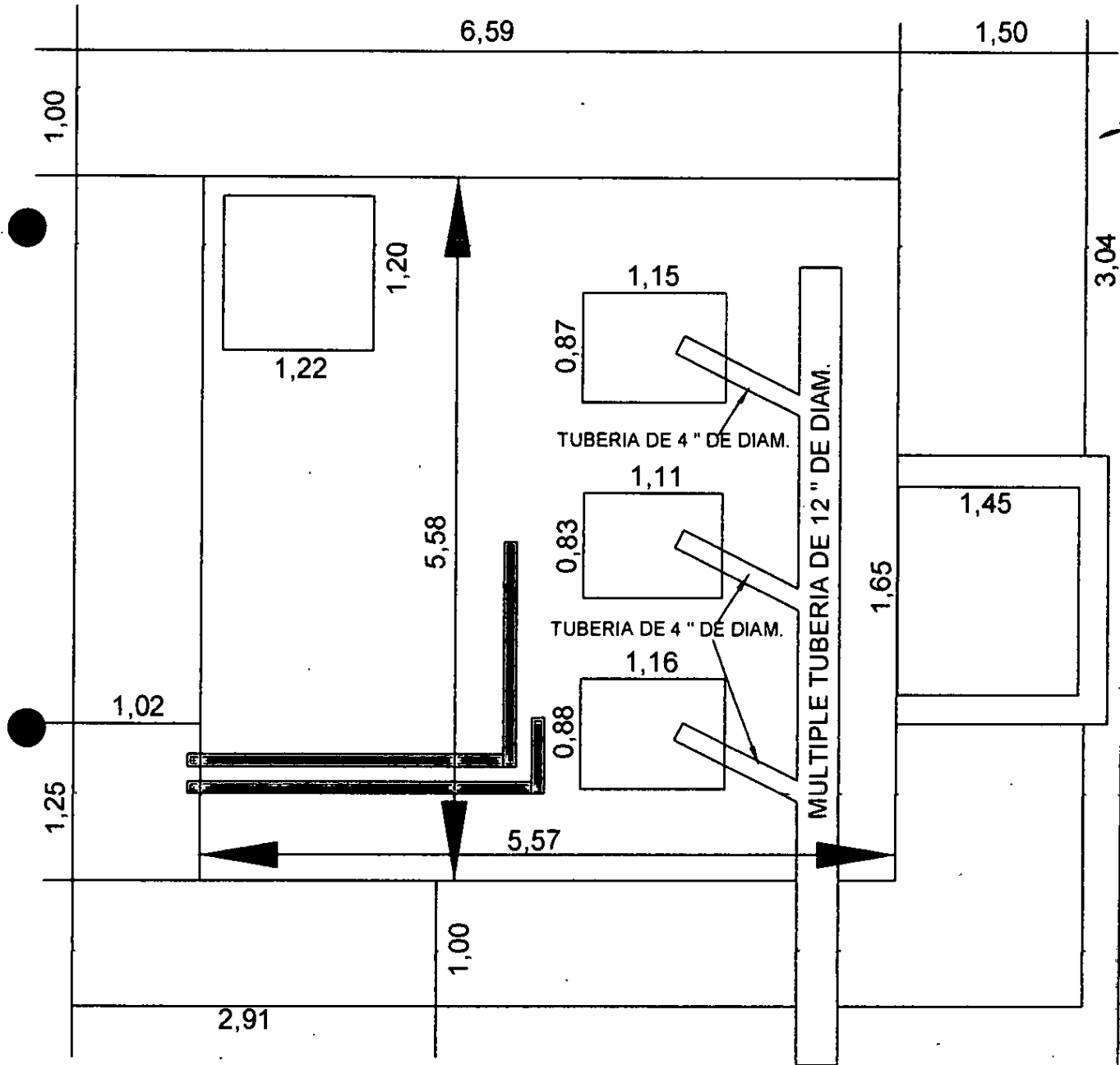

CROQUIS # 4



PERFILADO DE LOSA EN CÁRCAMO DE 20 CMS DE ESPESOR

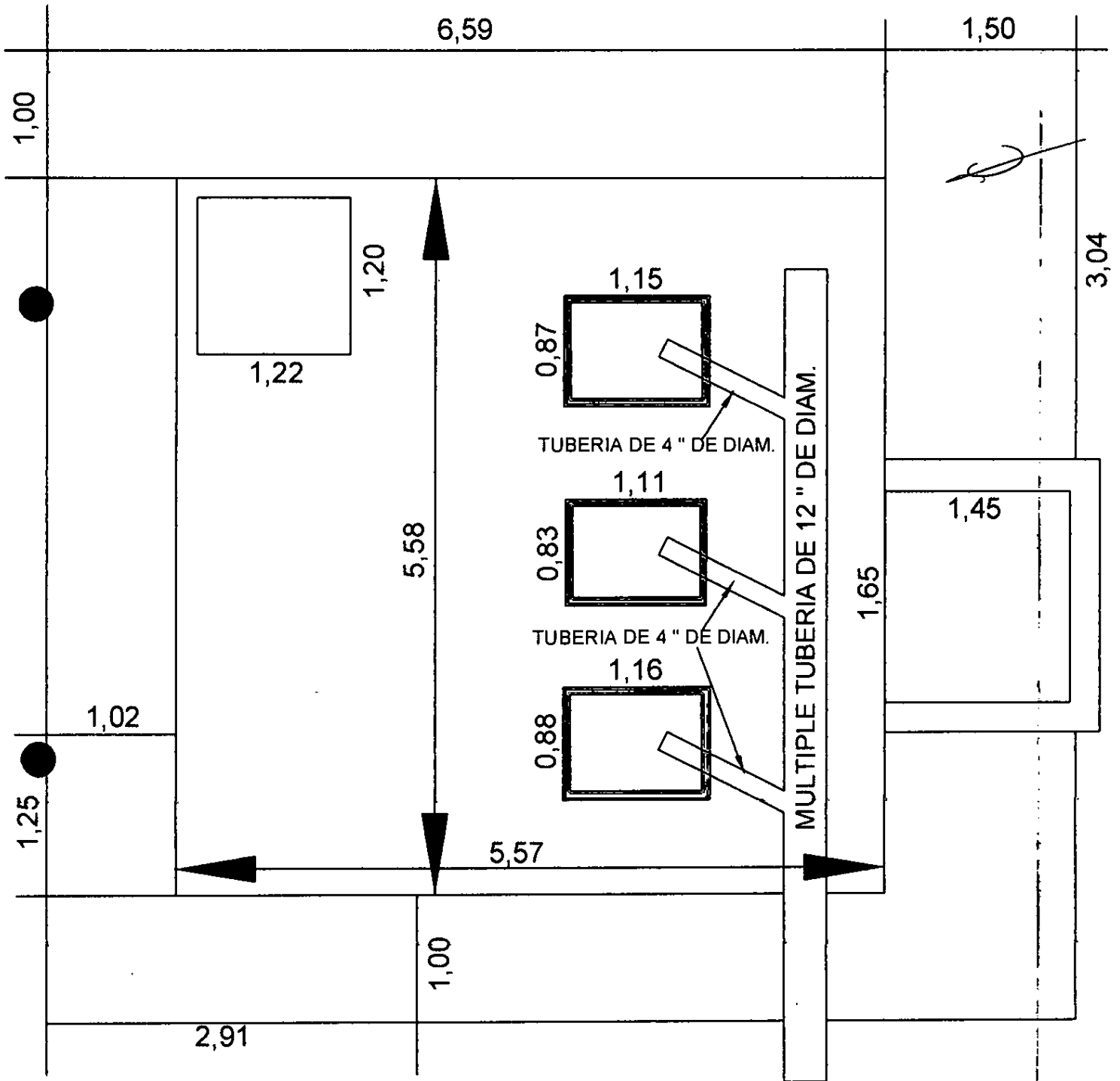

CROQUIS # 5

APOYO PARA MULTIPLE A BASE DE TUBERÍA DE ACERO

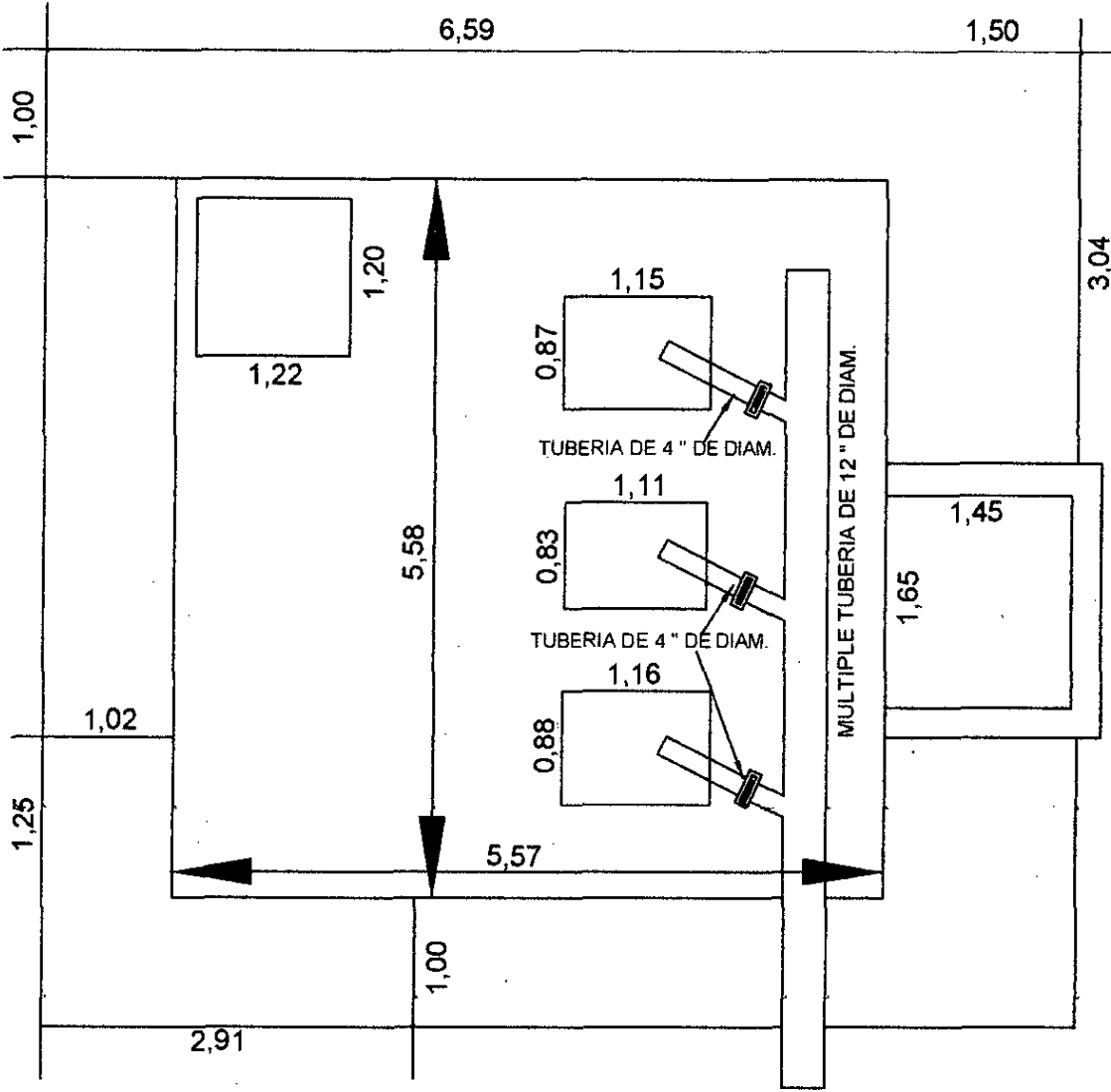

CROQUIS # 6

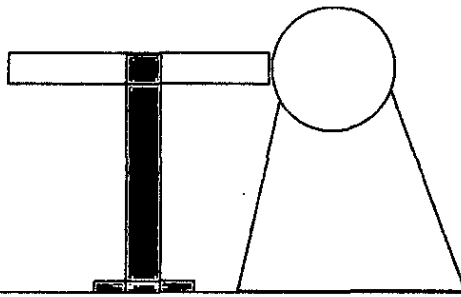

[Handwritten signature]



PINTURA ESMALTE EN MULTIPLE Y COLUMNA DE EQUIPOS

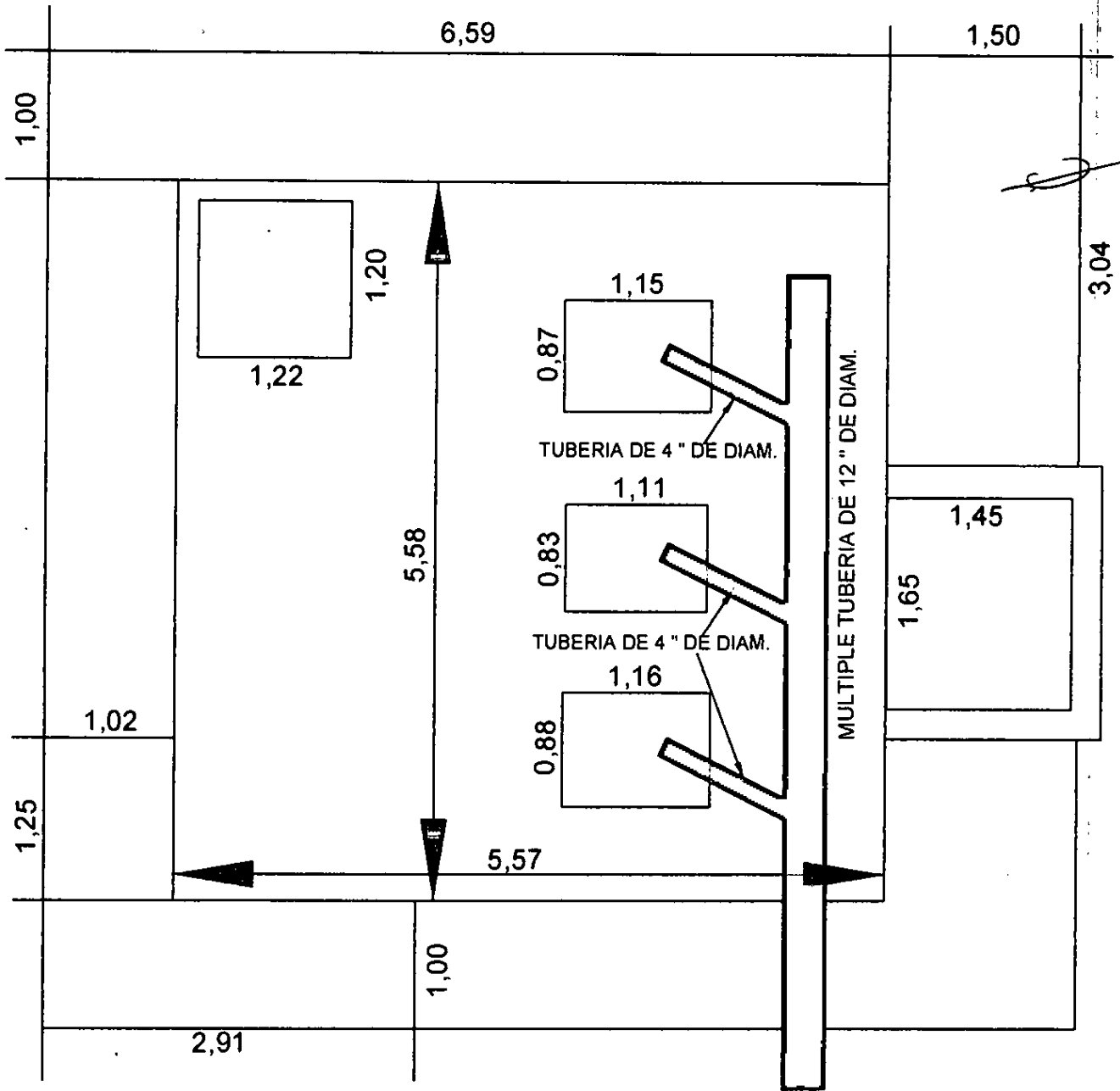

CROQUIS # 7

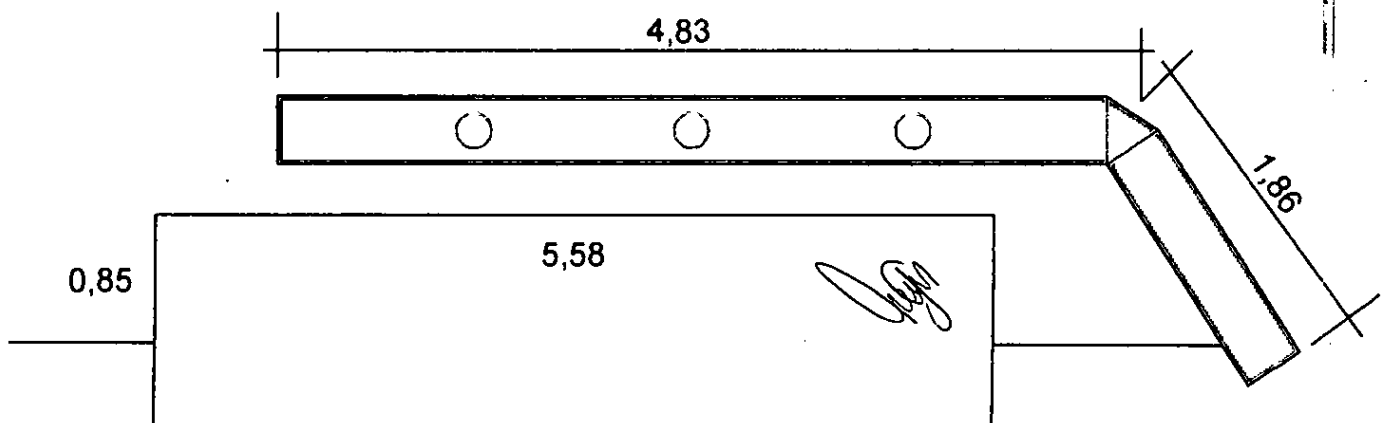

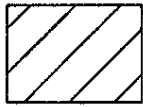

DEMOLICIÓN DE CONCRETO EN BANQUETA

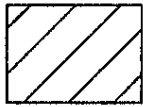

BANQUETA DE CONCRETO $F_c=200 \text{ kg/cm}^2$ DE 10 CMS

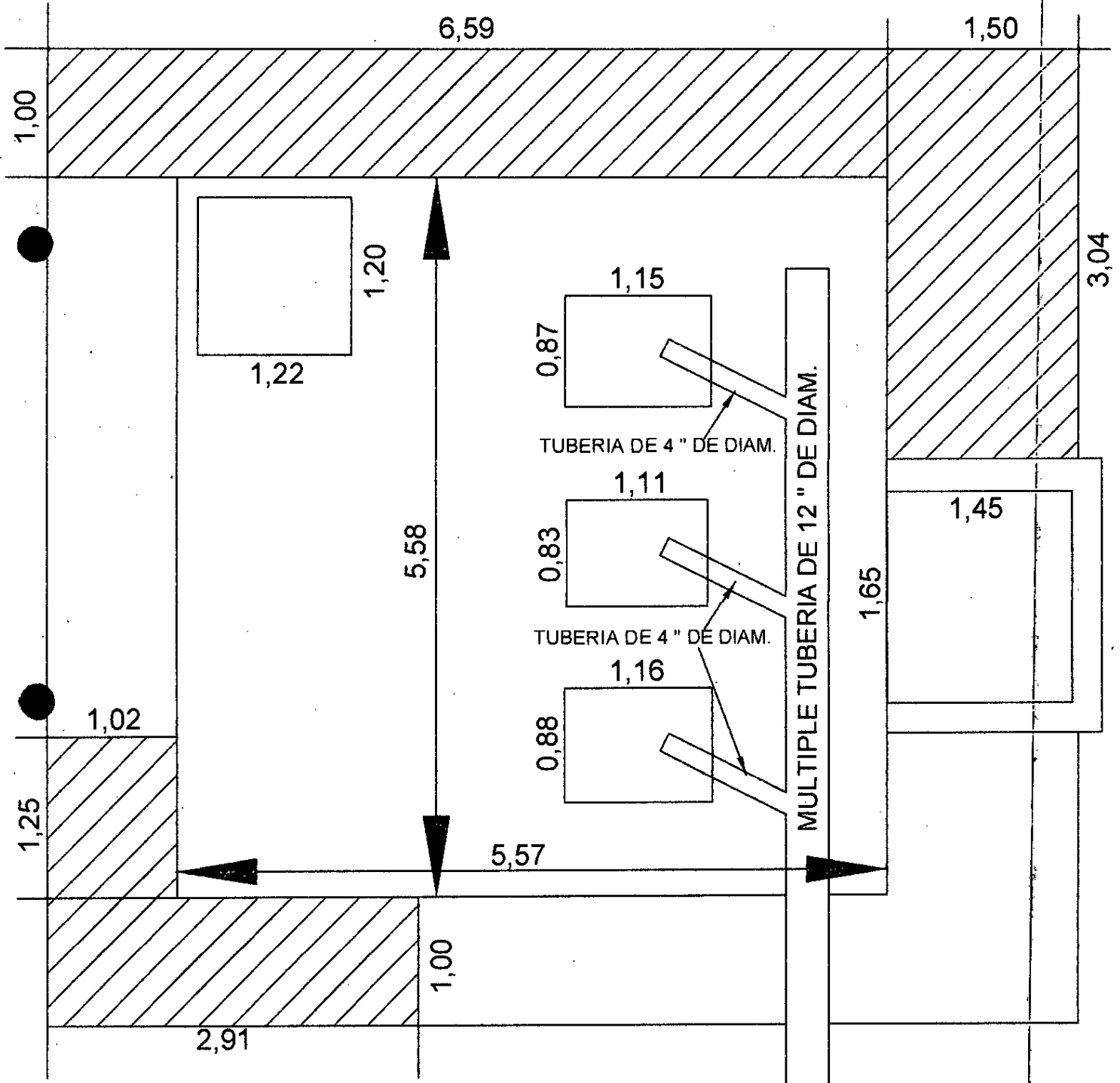

CROQUIS # 8

NOTA
No.



JUNTA MUNICIPAL DE AGUA POTABLE
Y ALCANTARILLADO
DE CULIACÁN

0001

10/AGOSTO/2023

01

CON ESTA FECHA SE ABRE ESTE LIBRO DE BITACORA PARA ASENTAR TODO LO NECESARIO PARA LLEVAR A CABO LA OBRA "REHABILITACION DE CARCAMO DE AGUAS RESIDUALES EL BARRIO, CULIACAN, SINALOA". LA CUAL LA JAPAC ENCUMIENDO AL CONTRATISTA HASTA SU TOTAL TERMINACION, ACATANDO PARA ELLO LO ESTABLECIDO EN LOS DIVERSOS ORDENAMIENTOS, NORMAS Y ANEXOS SEÑALADOS EN LOS INCISOS II.5 Y III.2 DE ACUERDO A LOS ACTOS RELATIVOS A LA LICITACION CORRESPONDIENTE DEL CONTRATO QUE CELEBRACION POR UNA PARTE LA JUNTA MUNICIPAL DE AGUA POTABLE Y ALCANTARILLADO DE CULIACAN, A LA QUE SE DENOMINA "JAPAC" Y ES REPRESENTADA POR EL ING. ROBERTO ALFONSO LAZETA TAPIA EN SU CARACTER DE GERENTE GENERAL Y POR LA OTRA PARTE EL C. JESUS ISMAEL GUTMAN SERNA AL QUE SE LE DENOMINA "CONTRATISTA". MEDIANTE EL CONTRATO CON N° JAPAC-R.P.-2023-012 D, EL MONTO DEL CONTRATO ES DE \$202,854.75 MAS I.V.A. EL CONTRATISTA SE OBLIGA INICIAR LOS TRABAJOS EL DIA 10/AGOSTO/2023 Y CONCLUIR EL DIA 02/SEPTIEMBRE/2023, DE CONFORMIDAD CON EL PROGRAMA DE OBRA APROBADO. EL ING. JESUS ISMAEL GUTMAN SERNA SERA EL SUPERINTENDENTE DE CONSTRUCCION POR PARTE DE EL CONTRATISTA, LA JAPAC DESIGNO AL ING. IVAN ERNESTO CHAN RAMIREZ COMO RESIDENTE DE OBRA, EL CUAL FUNGIRA COMO SU REPRESENTANTE ANTE EL CONTRATISTA.

A CONTINUACION SE REGISTRAN LAS FIRMAS Y NOMBRES DE QUIENES PUEDEN HACER USO DE ESTE LIBRO DE BITACORA.

ING. IVAN ERNESTO CHAN RAMIREZ.
RESIDENTE DE OBRAS JAPAC.

ING. LUIS ANTONIO VERDUGO VALDEZ.
JEFE DEL DEPTO. DE SUPERVISION JAPAC

ING. JESUS ISMAEL GUTMAN SERNA.
REPRESENTANTE LEGAL Y SUPERINTENDENTE DE CONSTRUCCION.

NOTA
No.



JUNTA MUNICIPAL DE AGUA POTABLE
Y ALCANTARILLADO
DE CULIACÁN

0002

10/AGOSTO/2023

02

Por medio de esta nota de bitácora se asienta que en común acuerdo entre el contratista y esta residencia de obra se dijo que todas las notas que se asienten tendrán que firmarse a más tardar en 48 horas posteriores a su asentamiento, de lo contrario con esto la nota se dará por asentada de conformidad, a su vez se asienta que el día de hoy se dieron por iniciados los trabajos de este contrato ya que se observa que se trabaja en la desinstalación de tubería y casillero existente.

NOTA
No.



JUNTA MUNICIPAL DE AGUA POTABLE
Y ALCANTARILLADO
DE CULIACÁN

16/AGOSTO/2023

0003

03 SE ASIENTA QUE EL DIA DE HOY SE OBSERVA QUE SE TIENE EN OBRERA CONSTRUIDO EL ENTUBADO DE LA LOSA DEL CARLAMO JUNTO CON LOS PERFILES DE LOS ACCESOS POR DONDE ESTAN LOS EQUIPOS DE BOMBEO Y SE TRABAJA EN LA DEMOLICION DE LA BANQUETA LA CUAL ESTA EN MUY MAL ESTADO

A large diagonal line is drawn across the remaining lined area of the page, indicating that the rest of the document is blank or unused.

DTA
10.



JAPAC
AGUA Y SALUD PARA TODOS

JUNTA MUNICIPAL DE AGUA POTABLE
Y ALCANTARILLADO
DE CULIACÁN

0004

24/AGOSTO/2023

4 EL DIA DE HOY SE ASIENTA QUE AL REALIZAR EL RECORRIDO DE
OBRAS SE OBSERVA QUE SE TRABAJA EN LA PINTURA EN
MURDOS Y COLOCACION DE RECONTELLIMIENTO EPOXICO SIAGUARD-62
A SI COMO TAMBIEN SE COLOCA LA TUBERIA Y CABLEADO
ELECTRICO PARA LA ALIMENTACION DE LOS EQUIPOS DE BOMBEO.

A diagonal line is drawn across the remaining lined area of the page, indicating that the report is complete.

VOTA
No.



JAPAC
AGUA Y SALUD PARA TODOS

JUNTA MUNICIPAL DE AGUA POTABLE
Y ALCANTARILLADO
DE CULIACÁN

0005

30/AGOSTO/2023

05

SE ASIENTA EN ESTA NOTA QUE ESTE DIA SE DAN POR TERMINADOS LOS TRABAJOS FISICOS DE ESTE CONTRATO YA QUE HAY SE COLOCARON LAS TAPAS GEBAS EN LOS ACCESOS DEL CATECAMO, CON ESTO SOLO QUEDA PENDIENTE LOS TRABAJOS ADMINISTRATIVOS POR LO CUAL ESTE LIBRO DE BITACORA CONTINUARA ABIERTO PARA ASENTAR TODO LO RELATIVO A DICHAS ACTIVIDADES.

(The remainder of the page is crossed out with a diagonal line.)

TA
2.



JUNTA MUNICIPAL DE AGUA POTABLE
Y ALCANTARILLADO
DE CULIACÁN

0007

04/SEPTIEMBRE/2023

SE ASIENTA QUE EL DIA DE HOY FUE REVISADA LA ESTIMACION OI NORMAL LA CUAL PRESENTO EL CONTRATISTA, AL REALIZAR DICHA REVISION NO SE ENCONTRO NINGUN TIPO DE ERROR POR LO CUAL ESTA ESTIMACION ES AUTORIZADA PARA PAGO, POR LO CUAL SE LE PIDE AL CONTRATISTA PRESENTAR LA FACTURA Y VOUCHER DE COPIAS CORRESPONDIENTES PARA PROCEDER A DARLE TRAMITE Y SE LE PUEDE REALIZAR DICHO PAGO.

NOTA
No.



JUNTA MUNICIPAL DE AGUA POTABLE
Y ALCANTARILLADO
DE CULIACÁN

0008

05/SEPTIEMBRE/2013

08 EL DIA DE HOY EL CONTRATISTA ENTREGO LA FACTURA Y JUEGO DE COPIAS DE LA ESTIMACION OI NOMINAL LA CUAL YA FUE ENTREGADA AL AREA CORRESPONDIENTE PARA QUE SE REALICE SU PAGO, A SU VEZ EL CONTRATISTA ENTREGO LA DOCUMENTACION ADMINISTRATIVA FALTANTE POR LO CUAL LOS TRABAJOS DE ESTE CONTRATO QUEDAN TOTALMENTE TERMINADOS Y ESTE USUO DE BITACORA SE DA POR CERRADO Y TERMINADO Y CUALQUIER NOTA DESPUES DE ESTA NO TENDRA NINGUNA VAUZEL.

