

**JUNTA MUNICIPAL DE AGUA POTABLE Y ALCANTARILLADO DE SALVADOR ALVARADO**

**PRESENTE.-**

**TESTIMONIO**  
**ING. MOISES GUADALUPE TIRADO IRIBE**  
**TESTIGO SOCIAL**

TESTIMONIO DEL ING. MOISES GUADALUPE TIRADO IRIBE, TESTIGO SOCIAL DESIGNADO POR LA CONTRALORIA INTERNA DE LA JUNTA MUNICIPAL DE AGUA POTABLE Y ALCANTARILLADO DE SALVADOR ALVARADO, MEDIANTE OFICIO SIN NUMERO DE FECHA 13 DE ABRIL 2021, A SU VEZ DESIGNADO MEDIANTE OFICIO SIN NUMERO DE FECHA 27 DE JULIO 2021, PARA ATESTIGUAR EL PROCESO DE LICITACIÓN PÚBLICA NACIONAL No. 01, CONCURSO No. JAPASA-MUNICIPIO-FISM-2021-03, PARA LA OBRA DENOMINADA:

**“REHABILITACIÓN DE COLECTOR EN LA AVENIDA RUSIA, ENTRE NAYARIT Y CARRETERA INTERNACIONAL, COLONIA LA GLORIA EN LA CIUDAD DE GUAMÚCHIL, MUNICIPIO DE SALVADOR ALVARADO, SINALOA”**

**ANTECEDENTES.-**

EN CUMPLIMIENTO AL ARTICULO 40 FRACCION I Y IX DE LA LEY DE OBRAS PÚBLICAS Y SERVICIOS RELACIONADOS CON LAS MISMAS DEL ESTADO DE SINALOA, RECIBI NOTIFICACION PARA ATESTIGUAR LAS ETAPAS Y EVENTOS DEL PROCESO DE LICITACIÓN PÚBLICA NACIONAL No. 01, CONCURSO No. JAPASA-

MUNICIPIO-FISM-2021-03, REFERENTE A LA OBRA “REHABILITACIÓN DE COLECTOR EN LA AVENIDA RUSIA, ENTRE NAYARIT Y CARRETERA INTERNACIONAL, COLONIA LA GLORIA EN LA CIUDAD DE GUAMÚCHIL, MUNICIPIO DE SALVADOR ALVARADO, SINALOA”.

EN EL PORTAL DE COMPRANET SINALOA SE ENCONTRARON DISPONIBLES PARA ESTE EVENTO, LA CONVOCATORIA, LAS BASES DE LICITACION; LOS ANEXOS, LAS ESPECIFICACIONES, EL CATALOGO DE CONCEPTOS Y EL PROYECTO.

SE REVISARON LAS BASES DE LICITACION, LOS ANEXOS, LAS ESPECIFICACIONES Y EL PROYECTO, CABE ACLARAR QUE EL PROYECTO NO TIENE LA FIRMA DE UN DIRECTOR RESPONSABLE DE OBRA COMO SE ESTABLECE EN EL ARTICULO 26 INCISO III DE LA LEY DE OBRAS PUBLICAS Y SERVICIOS RELACIONADOS CON LAS MISMAS DEL ESTADO DE SINALOA.

**Artículo 26.** Los proyectos de obra pública deberán considerar lo siguiente:

- 
- I. Las investigaciones, asesorías, consultorías y estudios necesarios, incluidos el análisis de factibilidad jurídica y los proyectos arquitectónicos y de ingeniería, mismos que deben observar las normas y especificaciones aplicables;
  - II. La adquisición y regularización de los terrenos necesarios sobre los cuales pretenda ejecutarse la obra pública;
  - III. Los permisos, autorizaciones y licencias necesarias obtenidos mediante contratación de servicios relacionados con la obra pública a un director responsable de obra para cada especialidad necesaria en la localidad; (Ref. Según Dec. No. 456, publicado en el P.O. No. 108 del 07 de Septiembre de 2020).

## LUGAR DE LOS TRABAJOS.-

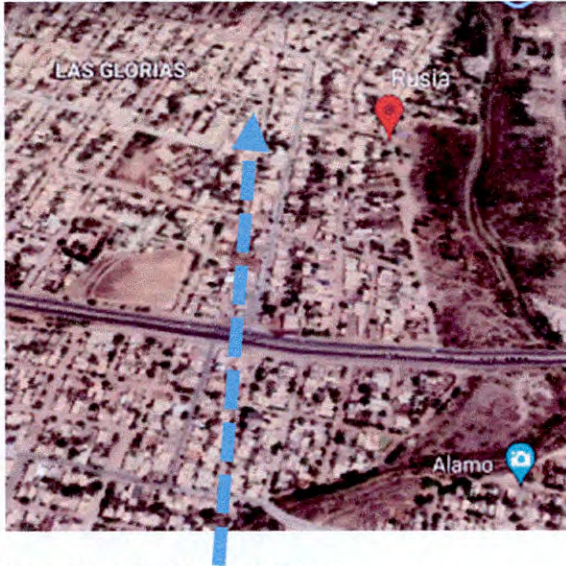

COLONIA LAS GLORIAS

## DATOS DEL PROYECTO.-

# CANTIDAD DE TUBERIA

TUBERIA DE P.V.C. SERIE- 20 CON JUNTA HERMETICA PARA ALCANTARILLADO  
SANITARIO CERTIFICADA POR EL I.T.P. DE:

30cms (18"Ø	_____	763.18 M.
15cms (6"Ø	_____	462.00 M.

*[Handwritten signature]*

# CONEXION DE TUBERIA DE P.V.C. A POZO DE VISITA

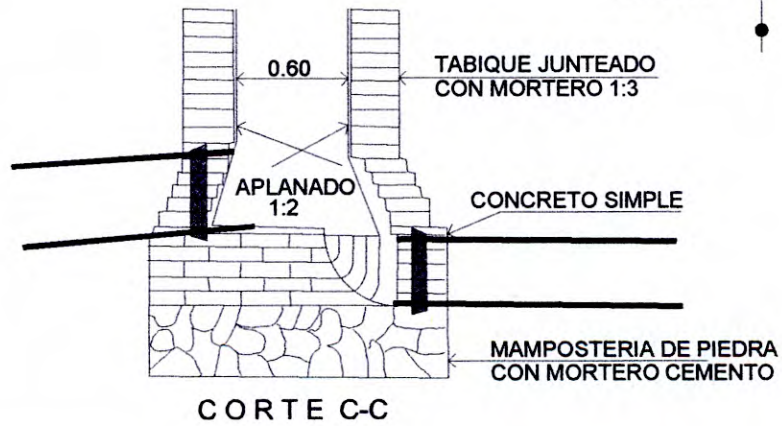
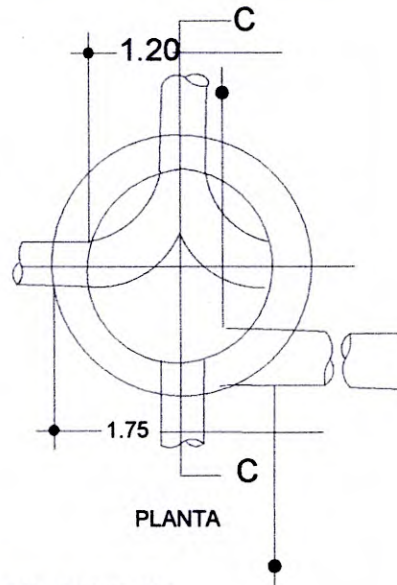
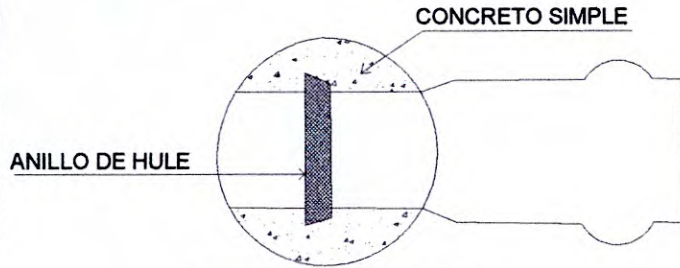

9

## DETALLE DE RELLENO Y ANCHO DE ZANJA

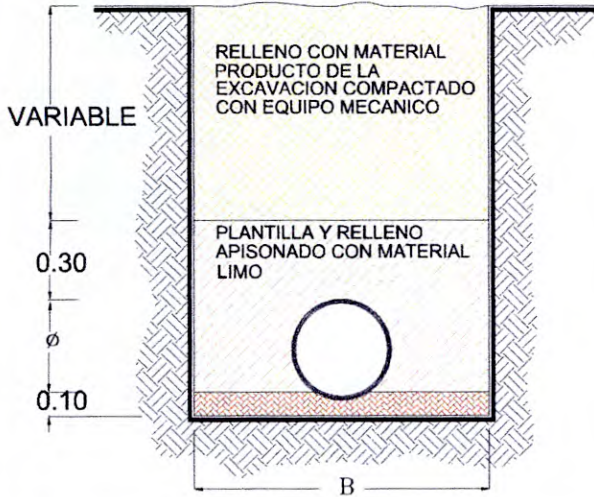

DIAMETRO NOMINAL (CM)	ANCHO DE ZANJA "B" (CM)	ESPESOR DE PLANTILLA (CM)
45	110	10
15	60	10

## PROYECTO TIPICO DE POZO DE VISITA COMUN

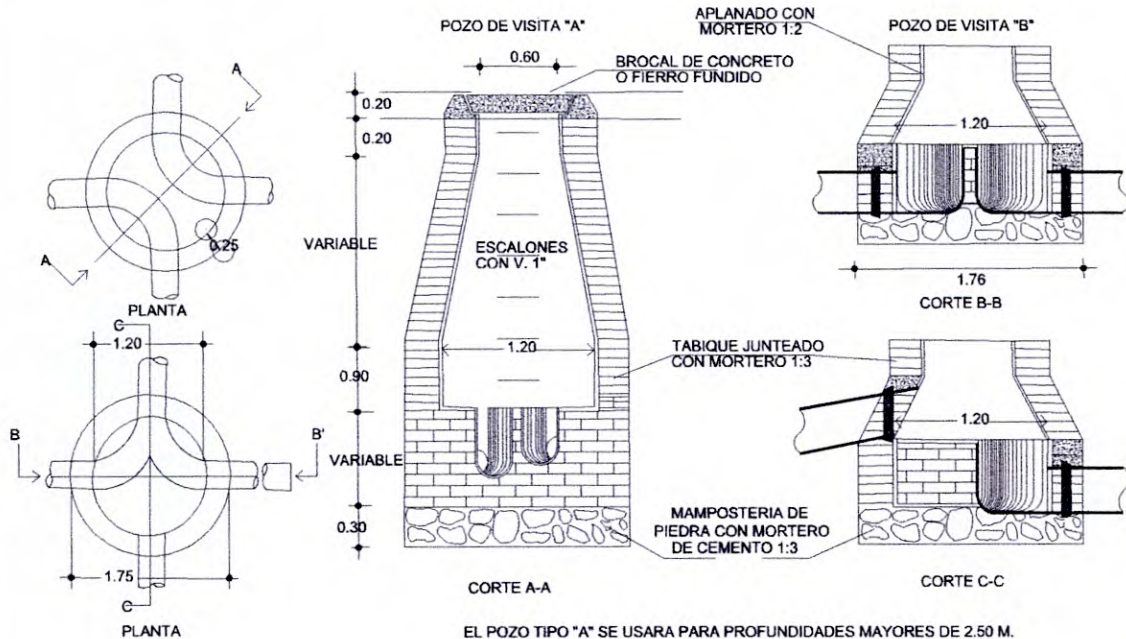

EL POZO TIPO "A" SE USARA PARA PROFUNDIDADES MAYORES DE 2.50 M.  
EL POZO TIPO "B" SE USARA PARA PROFUNDIDADES MENORES DE 2.50 M.

## **PRESUPUESTO BASE.-**

EL PRESUPUESTO BASE PARA ESTA LICITACION ES DE **\$4'294,414.06** (CUATRO MILLONES DOSCIENTOS NOVENTA Y CUATRO MIL CUATROCIENTOS CATORCE PESOS 06/100 M.N.), IVA INCLUIDO.

## **PERIODO ESTIMADO DE EJECUCION DE LOS TRABAJOS.-**

FECHA DE INICIO: 13 DE SEPTIEMBRE 2021

FECHA DE TERMINACION: 10 DE DICIEMBRE 2021

## **PLAZO DE EJECUCION DE LOS TRABAJOS.-**

89 (OCHENTA Y NUEVE) DIAS NATURALES

## **VISITA DE OBRA.-**

LA VISITA DE OBRA SE LLEVO A CABO EN EL LUGAR DE LOS TRABAJOS EN LA AVENIDA RUSIA, COLONIA LAS GLORIAS EL DIA 05 DE AGOSTO 2021, INICIANDO A LAS 10:00 HRS Y CONCLUYENDO A LAS 11:25 HORAS, CON LA ASISTENCIA DE LAS SIGUIENTES EMPRESAS:

- 1.- GRUTA CONSTRUCTORA, S.A. DE C.V., REPRESENTADA POR PEDRO EVERY LLANES LOPEZ
- 2.- ALEJANDRO CASTRO GASTELUM, REPRESENTADA POR FRANCISCO JAVIER CASTRO ARMENTA
- 3.- CESAR OCTAVIO ROCHIN BAEZ, REPRESENTADA POR CESAR OCTAVIO ROCHIN BAEZ

ESTANDO PRESENTE EL ARQ. MARIO ALBERTO PACHECO MISS, REPRESENTANTE DE LA JUNTA MUNICIPAL DE AGUA POTABLE Y ALCANTARILLADO DE SALVADOR ALVARADO, Y EL ING. MOISES GUADALUPE TIRADO IRIBE, TESTIGO SOCIAL.



## **JUNTA DE ACLARACIONES.-**

LA JUNTA DE ACLARACIONES SE CELEBRO EN LA SALA DE JUNTAS DE LA JUNTA MUNICIPAL DE AGUA POTABLE Y ALCANTARILLADO DE SALVADOR ALVARADO EL DIA 09 DE AGOSTO 2021, INICIANDO A LAS 10:00 HORAS Y CONCLUYENDO A LAS 11:10 HORAS. DICHO ACTO ESTUVO PRESIDIDO POR EL ARQ. MARIO ALBERTO PACHECO MISS, REPRESENTANTE DE LA JUNTA MUNICIPAL DE AGUA POTABLE Y ALCANTARILLADO DE SALVADOR ALVARADO, TAMBIEN ESTUVO PRESENTE EL ING. MOISES GUADALUPE TIRADO IRIBE, TESTIGO SOCIAL.

**A ESTA JUNTA DE ACLARACIONES ASISTIERON LAS SIGUIENTES EMPRESAS:**

1.- ALEJANDRO CASTRO GASTELUM: REPRESENTADA POR FRANCISCO JAVIER CASTRO ARMENTA.

CONFORME AL ARTICULO 48, FRACCION III DE LA LEY DE OBRAS PUBLICAS Y SERVICIOS RELACIONADOS CON LAS MISMAS DEL ESTADO DE SINALOA, EN LA CUAL SE ESPECIFICA QUE LAS SOLICITUDES DE ACLARACION DEBEN DE ENTREGARSE 24 HORAS ANTES DE LA FECHA Y HORA DE LA JUNTA DE ACLARACIONES, PERSONALMENTE EN EL DOMICILIO DE LA CONVOCANTE O ENVIARSE, EN SU CASO, A TRAVES DEL SISTEMA COMPRANET, DE TAL FORMA QUE LA FECHA Y HORA LIMITE PARA LAS EMPRESAS PARA ENTREGAR SUS SOLICITUDES DE ACLARACION FUE EL DIA 08 DE AGOSTO 2021 A LAS 10:00 HORAS.

NO SE REALIZARON PREGUNTAS, LOS LICITANTES ASISTENTES A ESTE ACTO MANIFESTARON NO TENER DUDAS O CUESTIONAMIENTOS QUE HACER CON RESPECTO A LA LICITACION, ASI COMO NINGUNA OBJECION RESPECTO A ESTE ACTO.

**LA JUNTA MUNICIPAL DE AGUA POTABLE Y ALCANTARILLADO DE SALVADOR ALVARADO HACE LAS SIGUIENTES ACLARACIONES:**

EN EL CATALOGO DE CONCEPTOS:

1.- EN LA PARTIDA TUBERIA PVC ALCANTARILLADO, EN EL CONCEPTO 020324-8, REFERENTE A SUMINISTRO PUESTO EN OBRA DE TUBERIA DE PVC PARA ALCANTARILLADO DE PARED SOLIDA, SERIE 20, DE 450 MM (18") DE DIAMETRO CON JUNTA HERMETICA.

**ACLARACION: EN ESTE CONCEPTO, EN EL ANALISIS DE PRECIO UNITARIO, DEBERA CONSIDERARSE EL DESPERDICIO POR ACOPLAMIENTO.**

2.- EN LA PARTIDA DESCARGAS DOMICILIARIAS, EN EL CONCEPTO 60, REFERENTE A: SUMINISTRO DE TUBERIA PVC SANITARIA, SERIE 20, DE 160 MM (6") DE DIAMETRO.

**ACLARACION: EN ESTE CONCEPTO, EN EL ANALISIS DE PRECIO UNITARIO, DEBERA CONSIDERARSE EL DESPERDICIO POR ACOPLAMIENTO.**

3.- SE ENTREGA UN NUEVO PLANO DEL PROYECTO, YA QUE SE EFECTUO UNA CORRECCION EN EL RECUADRO DE CANTIDAD DE TUBERIA, REFERENTE AL DIAMETRO DE TUBERIA DE 18" DE DIAMETRO.



## **APERTURA DE PROPUESTAS TECNICAS Y ECONOMICAS.-**

EL EVENTO DE APERTURA DE LAS PROPUESTAS TECNICAS Y ECONOMICAS SE LLEVO A CABO EN LA SALA DE JUNTAS DE LA JUNTA MUNICIPAL DE AGUA POTABLE Y ALCANTARILLADO DE SALVADOR ALVARADO EL DIA 17 DE AGOSTO 2021, INICIANDO A LAS 10:00 HORAS Y CONCLUYENDO A LAS 13:25 HORAS. DICHO ACTO ESTUVO PRESIDIDO POR EL ING. MANUEL BELTRAN URIAS, GERENTE GENERAL DE LA JUNTA MUNICIPAL DE AGUA POTABLE Y ALCANTARILLADO DE SALVADOR ALVARADO (PRESIDENTE DEL COMITÉ DE OBRAS PUBLICAS DE LA JUNTA MUNICIPAL DE AGUA POTABLE Y ALCANTARILLADO DE SALVADOR ALVARADO), C.P. DANIELA MEZA LUGO, CONTADORA GENERAL DE LA JUNTA MUNICIPAL DE AGUA POTABLE Y ALCANTARILLADO DE SALVADOR ALVARADO (SECRETARIO EJECUTIVO), ARQ. MARIO ALBERTO PACHECO MISS, ENCARGADO DE ESTUDIOS Y PROYECTOS DE OBRAS DE LA JUNTA MUNICIPAL DE AGUA POTABLE Y ALCANTARILLADO DE SALVADOR ALVARADO (VOCAL), LIC. PAUL ANGULO MONTOYA, ASESOR JURIDICO DE LA JUNTA MUNICIPAL DE AGUA POTABLE Y ALCANTARILLADO DE SALVADOR ALVARADO (VOCAL) Y EL ING. MOISES GUADALUPE TIRADO IRIBE, TESTIGO SOCIAL.

A LA HORA INDICADA DIO INICIO LA RECEPCION DE LAS PROPUESTAS TECNICAS Y ECONOMICAS, NOMBRANDO EL ARQ. MARIO ALBERTO PACHECO MISS A CADA UNA DE LAS EMPRESAS QUE MANIFESTARON INTERES EN PARTICIPAR, LAS CUALES SE RELACIONAN A CONTINUACION:

<b>No.</b>	<b>LICITANTE</b>
1	ARRENCOSA, S.A. DE C.V.
2	ALEJANDRO CASTRO GASTELUM
3	COMZUM-E, S.A. DE C.V.
4	CONSTRUARRENDADORA JUMA, S.A. DE C.V. EN PARTICIPACION CONJUNTA CON DISEÑO E INGENIERIA EN AVANCE, S.A. DE C.V.
5	GRUTA CONSTRUCTORA, S.A. DE C.V. <b>(NO ASISTIO)</b>
6	KAROLO CONSTRUCCIONES, S.A. DE C.V. <b>(NO ASISTIO)</b>
7	PROSECO CONTRUCCIONES, S.A. DE C.V. <b>(NO ASISTIO)</b>
8	PAVIMENTOS Y URBANIZACIONES DEL NOROESTE, S.A. DE C.V.
9	CESAR OCTAVIO ROCHIN BAEZ <b>(NO ASISTIO)</b>

10	SELCOSIN, S.A. DE C.V. (NO ASISTIO)
11	ERNESTO ALONSO URTUSUASTEGUI REYES

UNA VEZ RECIBIDAS LAS PROPOSICIONES EN SOBRES CERRADOS E INVIOLABLES, SE PROCEDIO A LA APERTURA DE LAS PROPUESTAS TECNICAS Y ECONOMICAS EN EL ORDEN QUE FUERON RECIBIDAS, Y SIN ENTRAR AL ANALISIS DETALLADO DE SU CONTENIDO, SE REALIZO UNA REVISION CUANTITATIVA DE LA DOCUMENTACION PRESENTADA RESPECTO A LA SOLICITADA EN LAS BASES DE LICITACION, APOYANDOSE EN UN CHECK LIST DE LAS PROPUESTAS DE LOS LICITANTES.

ACTO SEGUIDO, SE FIRMAN TODOS LOS DOCUMENTOS DE LAS PROPUESTAS TECNICAS Y ECONOMICAS POR EL ING. MANUEL BELTRAN URIAS Y POR UN REPRESENTANTE DE LAS EMPRESAS LICITANTES, EL CUAL FIRMA TODAS LAS PROPUESTAS EXCEPTO LA PROPUESTA DE LA EMPRESA QUE REPRESENTA, LA CUAL ES FIRMADA POR EL REPRESENTANTE DE OTRA EMPRESA, POSTERIORMENTE SON REGRESADOS TODOS LOS DOCUMENTOS A SU SOBRE CORRESPONDIENTE.

**A CONTINUACION, SE RELACIONAN LAS EMPRESAS LICITANTES Y EL IMPORTE DE SUS PROPUESTAS:**

No.	LICITANTE	IMPORTE SIN/ IVA
1	ARRENCOSA, S.A. DE C.V.	\$3'146,768.92
2	ALEJANDRO CASTRO GASTELUM	\$3'551,563.73
3	COMZUM-E, S.A. DE C.V.	\$3'146,768.95
4	CONSTRUARRENDADORA JUMA, S.A. DE C.V. EN PARTICIPACION CONJUNTA CON DISEÑO E INGENIERIA EN AVANCE, S.A. DE C.V.	\$3'146,768.92
5	PAVIMENTOS Y URBANIZACIONES DEL NOROESTE, S.A. DE C.V.	\$3'146,768.92
6	ERNESTO ALONSO URTUSUASTEGUI REYES	\$3'278,644.02

DE ACUERDO AL ARTICULO 53 DE LA LEY DE OBRAS PUBLICAS Y SERVICIOS RELACIONADOS CON LAS MISMAS DEL ESTADO DE SINALOA, UNA VEZ QUE SE REALICE LA EVALUACION CUALITATIVA DE LA DOCUMENTACION, EN EL CASO DE LA EVALUACION DE LA PROPUESTA TECNICA POR EL METODO DE PUNTOS Y PORCENTAJES, Y EN EL CASO DE LA EVALUACION DE LA PROPUESTA ECONOMICA POR EL METODO DE TASACION ARITMETICA; EL COMITÉ DE OBRAS PUBLICAS DE LA JUNTA MUNICIPAL DE AGUA POTABLE Y ALCANTARILLADO DE SALVADOR ALVARADO EMITIRA UN DICTAMEN, EL CUAL SERVIRA COMO BASE PARA EL FALLO.

## **REVISION DE LAS PROPUESTAS TECNICAS Y ECONOMICAS.-**

EL EVENTO DE LA REVISION CUALITATIVA DE LAS PROPUESTAS TECNICAS Y ECONOMICAS SE LLEVO A CABO EN LA SALA DE JUNTAS DE LA JUNTA MUNICIPAL DE AGUA POTABLE Y ALCANTARILLADO DE SALVADOR ALVARADO EL 31 DE AGOSTO 2021, INICIANDO A LAS 10:00 HORAS Y CONCLUYENDO A LAS 13:20 HORAS DEL MISMO DIA. DICHO ACTO ESTUVO PRESIDIDO POR EL ING. MANUEL BELTRAN URIAS, GERENTE GENERAL DE LA JUNTA MUNICIPAL DE AGUA POTABLE Y ALCANTARILLADO DE SALVADOR ALVARADO (PRESIDENTE DEL COMITÉ DE OBRAS PUBLICAS DE LA JUNTA MUNICIPAL DE AGUA POTABLE Y ALCANTARILLADO DE SALVADOR ALVARADO), ING. SERGIO HUMBERTO ROMO GONZALEZ SUPLENTE DE LA C.P. DANIELA MEZA LUGO, CONTADORA GENERAL DE LA JUNTA MUNICIPAL DE AGUA POTABLE Y ALCANTARILLADO DE SALVADOR ALVARADO (SECRETARIO EJECUTIVO), ARQ. MARIO ALBERTO PACHECO MISS, ENCARGADO DE ESTUDIOS Y PROYECTOS DE OBRAS DE LA JUNTA MUNICIPAL DE AGUA POTABLE Y ALCANTARILLADO DE SALVADOR ALVARADO (VOCAL), LIC. PAUL ANGULO MONTOYA, ASESOR JURIDICO DE LA JUNTA MUNICIPAL DE AGUA POTABLE Y ALCANTARILLADO DE SALVADOR ALVARADO (VOCAL), Y EL ING. MOISES GUADALUPE TIRADO IRIBE, TESTIGO SOCIAL.

**LAS EVALUACIONES DE LAS PROPUESTAS, SE REALIZARON CON BASE EN EL ARTICULO 53 DE LA LEY DE OBRAS PUBLICAS Y SERVICIOS RELACIONADOS CON LAS MISMAS DEL ESTADO DE SINALOA, COMO A CONTINUACION SE DETALLA:**

I.- METODO DE PUNTOS Y PORCENTAJES PARA LA EVALUACION DE LA PROPUESTA TECNICA.

II.- METODO DE TASACION ARITMETICA PARA LA EVALUACION DE LA PROPUESTA ECONOMICA.

III.- QUE LOS PROFESIONALES TECNICOS QUE SE ENCARGARAN DE LA DIRECCION DE LOS TRABAJOS, CUENTEN CON LA EXPERIENCIA Y CAPACIDAD NECESARIA PARA LLEVAR LA ADECUADA ADMINISTRACION DE LOS MISMOS.

IV.- QUE LOS LICITANTES CUENTEN CON LA MAQUINARIA Y EQUIPO DE CONSTRUCCION ADECUADO, SEA O NO PROPIO, PARA DESARROLLAR LOS TRABAJOS QUE SE CONVOCAN.

V.- QUE LA PLANEACION INTEGRAL PROPUESTA POR EL LICITANTE PARA EL DESARROLLO Y ORGANIZACIÓN DE LOS TRABAJOS SEA CONGRUENTE CON LAS CARACTERISTICAS, COMPLEJIDAD Y MAGNITUD DE LOS MISMOS.

VI.- QUE LOS PROCEDIMIENTOS CONSTRUCTIVOS DESCRITOS POR EL LICITANTE DEMUESTREN QUE ESTE CONOCE LOS TRABAJOS A REALIZAR Y QUE TIENE LA CAPACIDAD Y EXPERIENCIA PARA EJECUTARLOS SATISFACTORIAMENTE. DICHO PROCEDIMIENTO DEBE SER ACORDE CON EL PROGRAMA DE EJECUCION CONSIDERADO EN SU PROPUESTA.

VII.- EL PROGRAMA DE EJECUCION DE SEA FACTIBLE DE REALIZAR DENTRO DEL PLAZO SOLICITADO.

VIII.- LAS CARACTERITICAS, ESPECIFICACIONES Y CALIDAD DE LOS MATERIALES SEAN LOS REQUERIDOS POR LA AUTORIDAD CONVOCANTE.

IX.- VERIFICARA QUE LA CAPACIDAD LEGAL, TECNICA Y ECONOMICA QUE ACEDITA EL LICITANTE POR SI O A TRAVES DE SU REPRESENTANTE Y PERSONAL TECNICO PROFESIONAL, GARANTICE LA CORRECTA Y CONTINUA EJECUCION DE LOS TRABAJOS Y EL CUMPLIMIENTO DE LAS OBLIGACIONES A CARGO DEL CONTRATISTA.

X.- VERIFICARA QUE LOS PROGRAMAS ESPECIFICOS SEAN CONGRUENTES CON EL PROGRAMA DE EROGACIONES DE EJECUCION GENERAL DE LOS TRABAJOS.

XI.- NO SON OBJETO DE EVALUACION LAS CONDICIONES ESTABLECIDAS POR LA CONVOCANTE QUE TENGAN COMO PROPOSITO FACILITAR LAS PRESENTACIONES DE LAS PROPUESTAS Y AGILIZAR LA CONDUCCION DE LOS ACTOS DE LA LICITACION, ASI COMO CUALQUIER OTRO REQUISITO, CUYO INCUMPLIMIENTO POR SI MISMO, NO AFECTE LA SOLVENCIA DE LA PROPUESTA.

A).- LA EVALUACION DE LAS PROPUESTAS TECNICAS POR PUNTOS Y PORCENTAJES SE AJUSTARON AL PROCEDIMIENTO SIGUIENTE:

I.- LA PUNTUACION O UNIDADES PORCENTUALES A OBTENER EN LA PROPUESTA TECNICA PARA SER CONSIDERADA SOLVENTE Y, POR TANTO, NO SER DESECHADA, SERA DE CUANDO MENOS 37.5 DE LOS 50 MAXIMOS QUE SE PUEDEN OBTENER EN SU EVALUACION.

### **REVISION TECNICA:**

EL COMITÉ DE OBRAS PÚBLICAS PROCEDIO A LA REVISION TECNICA CUALITATIVA PARA ESTABLECER LA SOLVENCIA EN SU ASPECTO TECNICO DE ACUERDO AL ARTICULO 53 FRACCION I, METODO DE PUNTOS Y PORCENTAJES.

#### **LICITANTES SUSCEPTIBLES A REVISION TECNICA**



<b>No.</b>	<b>EMPRESA</b>
1	ARRENCOSA, S.A. DE C.V.
2	ALEJANDRO CASTRO GASTELUM.
3	COMZUM-E, S.A. DE C.V.
4	CONSTRUARRENDADORA JUMA, S.A. DE C.V., EN PARTICIPACIÓN CONJUNTA CON DISEÑO E INGENIERÍA EN AVANCE, S.A. DE C.V.
5	PAVIMENTOS Y URBANIZACIONES DEL NOROESTE, S.A. DE C.V.
6	ERNESTO ALONSO URTUSUÁSTEGUI REYES

A ESTOS 6 LICITANTES CUYAS PROPUESTAS SE CONSIDERARON SUSCEPTIBLES A EVALUACION EN SU ASPECTO TECNICO, SE LES APLICO EL SISTEMA DE PUNTOS Y PORCENTAJES DE ACUERDO A LO ESTABLECIDO EN EL ARTICULO 53 INCISO A FRACCION I DE LA LEY DE OBRAS PUBLICAS Y SERVICIOS RELACIONADOS CON LAS MISMAS DEL ESTADO DE SINALOA, QUE SEÑALA QUE LA PUNTUACION MINIMA O UNIDADES PORCENTUALES A OBTENER EN LA PROPUESTA TECNICA PARA SER CONSIDERADA SOLVENTE Y, POR TANTO, NO SER DESECHADA, SERA DE CUANDO MENOS 37.5 DE LOS 50 MAXIMOS QUE SE PUEDEN OBTENER EN SU EVALUACION.

**COMO RESULTADO DEL ANALISIS DE LAS PROPUESTAS TECNICAS SE OBTUVIERON LOS SIGUIENTES PUNTAJES:**

No.	EMPRESA	PUNTAJE TECNICO OBTENIDO
1	COMZUM-E, S.A. DE C.V.	44.0
2	CONSTRUARRENDADORA JUMA, S.A. DE C.V., EN PARTICIPACIÓN CONJUNTA CON DISEÑO E INGENIERÍA EN AVANCE, S.A. DE C.V.	41.5
3	PAVIMENTOS Y URBANIZACIONES DEL NOROESTE, S.A. DE C.V.	40.5

UNA VEZ REALIZADO EL ANALISIS CUALITATIVO COMO SU VALORACION POR EL MECANISMO DE PUNTOS Y PORCENTAJES DE LAS PROPUESTAS TECNICAS, LOS LICITANTES CUYAS PROPUESTAS SE CONSIDERAN DESECHADAS POR NO CUMPLIR CON LOS REQUISITOS TECNICOS SOLICITADOS POR LA CONVOCANTE, DE CONFORMIDAD CON LO ESTABLECIDO EN LAS BASES DE LICITACION SON LAS SIGUIENTES:

**ARRENCOSA, S.A. DE C.V.**

**REFERENCIA DE LAS BASES:** DOCUMENTOS TE-12, PROPUESTA TÉCNICA.

**ASPECTO SOLICITADO:** CUMPLIMIENTO DE LOS REQUISITOS DE LAS BASES DE LICITACIÓN. PROGRAMA CALENDARIZADO DE EJECUCIÓN GENERAL DE LOS TRABAJOS, DIVIDIDO EN PARTIDAS, INDICANDO LOS PORCENTAJES MENSUALES DE CADA PARTIDA O POR CONCEPTOS INDICANDO LAS CANTIDADES MENSUALES DE CADA CONCEPTO DE TRABAJO POR REALIZAR.

**MOTIVO DE INCUMPLIMIENTO:** EL DOCUMENTO MENCIONADO ANTERIORMENTE, LO ENTREGA SIN FIRMA DEL REPRESENTANTE LEGAL.

**FUNDAMENTO:** BASES DE LICITACIÓN, DOCUMENTOS QUE INTEGRAN LAS PROPUESTAS TÉCNICA Y ECONÓMICA, INFORMACIÓN GENERAL, NUMERAL XVII.- REFERENTE A: CAUSAS DE DESECHAMIENTO DE PROPUESTAS TÉCNICAS Y ECONÓMICAS, NUMERAL 14 REFERENTE A: LA FALTA DE FIRMA EN UNO O VARIOS DE LOS DOCUMENTOS QUE INTEGRAN LA PROPUESTA TÉCNICA ECONÓMICA PRESENTADA.

**ALEJANDRO CASTRO GASTELUM**

**REFERENCIA DE LAS BASES:** DOCUMENTOS TE-4, PROPUESTA TÉCNICA.

**ASPECTO SOLICITADO:** CUMPLIMIENTO DE LOS REQUISITOS DE LAS BASES DE LICITACIÓN. IDENTIFICACIÓN DE LOS TRABAJOS DE OBRAS SIMILARES REALIZADOS POR EL LICITANTE Y SU PERSONAL, QUE ACREDITEN LA EXPERIENCIA Y LA CAPACIDAD TÉCNICA REQUERIDA, EN LO QUE SEA COMPROBABLE SU PARTICIPACIÓN, ANOTANDO EL NOMBRE DE LA CONTRATANTE, DESCRIPCIÓN DE LAS OBRAS, IMPORTES TOTALES, IMPORTES EJERCIDOS O POR EJERCER Y LAS FECHAS PREVISTAS DE TERMINACIONES, SEGÚN EL CASO. ASIMISMO DEBERÁ PRESENTAR EL HISTORIAL DE CUMPLIMIENTO SATISFACTORIO DE CONTRATOS SUSCRITOS CON DEPENDENCIAS, ENTIDADES O ENTRE PARTICULARES, COPIA DE LOS CONTRATOS, ACTA DE FINIQUITO Y FIANZAS DE VICIOS OCULTOS. PRESENTAR MÍNIMO 2 OBRAS, MÁXIMO 4 OBRAS, EJECUTADAS DENTRO DEL PERÍODO DE LOS ÚLTIMOS 10 AÑOS Y PRESENTAR CURRÍCULUM DEL PERSONAL TÉCNICO ENCARGADO DE LA OBRA QUE ACREDITE EXPERIENCIA MÍNIMA DE 3 A 5 AÑOS.



**MOTIVO DE INCUMPLIMIENTO:** EN EL DOCUMENTO MENCIONADO ANTERIORMENTE, LO ENTREGA INCOMPLETO, NO PRESENTA CURRÍCULUM DEL PERSONAL TÉCNICO ENCARGADO DE LA OBRA QUE ACREDITE EXPERIENCIA MÍNIMA DE 3 A 5 AÑOS.

**FUNDAMENTO:** BASES DE LICITACIÓN, DOCUMENTOS QUE INTEGRAN LAS PROPUESTAS TÉCNICA Y ECONÓMICA, INFORMACIÓN GENERAL, NUMERAL XI.- REFERENTE A: EL INCUMPLIMIENTO DE ALGUNO DE LOS REQUISITOS SEÑALADOS EN LAS PRESENTES BASES, SERÁ MOTIVO DE DESECHAMIENTO DE LA PROPOSICIÓN PRESENTADA.

### **ERNESTO ALONSO URTUSUÁSTEGUI REYES**

**REFERENCIA DE LAS BASES:** DOCUMENTOS TE-3, PROPUESTA TÉCNICA.



**ASPECTO SOLICITADO:** CUMPLIMIENTO DE LOS REQUISITOS DE LAS BASES DE LICITACIÓN. RELACIÓN DE MAQUINARIA Y EQUIPO DE CONSTRUCCIÓN INDICANDO SI SON DE SU PROPIEDAD O ARRENDADOS, SU UBICACIÓN FÍSICA, MODELO Y USOS ACTUALES, ASÍ COMO LA FECHA EN QUE SE DISPONDRÁ DE ESTOS INSUMOS EN EL SITIO DE LOS TRABAJOS, TRATÁNDOSE DE MAQUINARIA O EQUIPO DE CONSTRUCCIÓN ARRENDADO, DEBERÁ PRESENTAR CARTA COMPROMISO DE ARRENDAMIENTO Y DISPONIBILIDAD EN EL CASO DE QUE RESULTARE GANADOR.

**MOTIVO DE INCUMPLIMIENTO:** EN EL DOCUMENTO MENCIONADO, LA CARTA COMPROMISO DE ARRENDAMIENTO DE MAQUINARIA Y EQUIPO, ESTÁ DIRIGIDA AL DIRECTOR DE OBRAS Y SERVICIOS PÚBLICOS MUNICIPALES DE SALVADOR ALVARADO, POR LO TANTO ES ERRÓNEA.

**FUNDAMENTO:** BASES DE LICITACIÓN, DOCUMENTOS QUE INTEGRAN LAS PROPUESTAS TÉCNICA Y ECONÓMICA, INFORMACIÓN GENERAL, NUMERAL XVII.- REFERENTE A: CAUSAS DE DESECHAMIENTO DE PROPUESTAS TÉCNICAS-ECONÓMICAS, NUMERAL 20.- REFERENTE A: EL NO INCLUIR EN ALGUNO DE LOS DOCUMENTOS LA MENCIÓN DE LA DEPENDENCIA A LA QUE PERTENECE EL



PROYECTO, DESCRIPCIÓN DEL MISMO, NÚMERO DE CLAVE DE LA LICITACIÓN, FECHA DE PRESENTACIÓN, FECHA DE INICIO, TÉRMINO DE LA OBRA Y DURACIÓN.

**PROPUESTAS TECNICAS DESECHADAS:**

No.	EMPRESA
1	ARRENCOSA, S.A. DE C.V.
2	ALEJANDRO CASTRO GASTELUM
3	ERNESTO ALONSO URTUSUÁSTEGUI REYES

DE LO ANTERIOR, SE DETERMINO CONSIDERAR SOLVENTES EN SU ASPECTO TECNICO LAS PROPUESTAS TECNICAS DE LOS LICITANTES QUE SE ENLISTAN A CONTINUACION POR HABER OBTENIDO UNA PUNTUACION TECNICA DE AL MENOS 37.5 DE LOS 50 PUNTOS QUE SE PUEDEN OBTENER, PUNTAJE MINIMO REQUERIDO PARA CONSIDERLAS SOLVENTES, DE ACUERDO AL ARTICULO 53 INCISO A FRACCION I DE LA LEY DE OBRAS PUBLICAS Y SERVICIOS RELACIONADOS CON LAS MISMAS DEL ESTADO DE SINALOA, LOS CUALES SERAN SUJETOS A TASACION ARITMETICA EN SU PROPUESTA ECONOMICA:

No.	EMPRESA	PUNTAJE TECNICO OBTENIDO
1	COMZUM-E, S.A. DE C.V.	44.0
2	CONSTRUARRENDADORA JUMA, S.A. DE C.V., EN PARTICIPACIÓN CONJUNTA CON DISEÑO E INGENIERÍA EN AVANCE, S.A. DE C.V.	41.5
3	PAVIMENTOS Y URBANIZACIONES DEL NOROESTE, S.A. DE C.V.	40.5

## REVISION ECONOMICA:

EN CUMPLIMIENTO A LO ESTABLECIDO EN EL ARTICULO 53 INCISO B) FRACCION V INCISO A) DE LA LEY DE OBRAS PUBLICAS Y SERVICIOS RELACIONADOS CON LAS MISMAS DEL ESTADO DE SINALOA Y A LAS BASES DE LICITACION PUNTO II FRACCION V INCISO A), TOMANDO COMO REFERENCIA EL PRESUPUESTO BASE DE LA OBRA DETERMINADO POR LA CONVOCANTE Y EL 85% (OCHENTA Y CINCO POR CIENTO) DE DICHO PRESUPUESTO, TENEMOS LO SIGUIENTE:

<b>PRESUPUESTO BASE</b>	<b>\$3'702,081.09</b>	<b>S/IVA</b>
<b>85% PRESUPUESTO BASE</b>	<b>\$3'146,768.93</b>	<b>S/IVA</b>

**RANGO: \$3'702,081.09 S/IVA A \$3'146,768.93 S/IVA**

UNA VEZ REALIZADA LA REVISION CUALITATIVA DE LAS PROPUESTAS ECONOMICAS DE LOS 3 LICITANTES, SE DETERMINO QUE LA SIGUIENTE EMPRESA NO CUMPLE CON LOS REQUISITOS DE LA CONVOCANTE:

### **PROPUESTAS DESECHADAS EN LA REVISION ECONOMICA:**

**CONSTRUARRENDADORA JUMA, S.A. DE C.V., EN PARTICIPACIÓN CONJUNTA  
CON DISEÑO E INGENIERÍA EN AVANCE, S.A. DE C.V.**

**CONSTRUARRENDADORA JUMA, S.A. DE C.V., EN PARTICIPACIÓN  
CONJUNTA CON DISEÑO E INGENIERÍA EN AVANCE, S.A. DE C.V.**

**REFERENCIA DE LAS BASES: DOCUMENTOS TE-23, PROPUESTA  
ECONÓMICA.**

**ASPECTO SOLICITADO: CUMPLIMIENTO DE LOS REQUISITOS DE LAS BASES DE  
LICITACIÓN. ANÁLISIS, CÁLCULO E INTEGRACIÓN DEL COSTO POR  
FINANCIAMIENTO. ANEXAR COPIA DEL INDICADOR ECONÓMICO MAS LOS  
PUNTOS DE SOBRECOSTO QUE GENERAN UNA TASA DE INTERÉS A**

UTILIZAR, EMITIDA POR UNA INSTITUCIÓN FINANCIERA (CARTA DE INSTITUCIÓN FINANCIERA QUE AVALE LA TASA DE INTERÉS).

**MOTIVO DE INCUMPLIMIENTO:** EN EL ANÁLISIS DEL COSTO POR FINANCIAMIENTO, CONSIDERA PAGO DE ESTIMACIONES EN EL MES DE FEBRERO DE 2022, LO QUE ES INCORRECTO PORQUE EL PERÍODO ESTABLECIDO PARA LA EJECUCIÓN DE LA OBRA, ES DEL 13 DE SEPTIEMBRE 2021 AL 10 DE DICIEMBRE DE 2021.

**FUNDAMENTO:** BASES DE LICITACIÓN, DOCUMENTOS QUE INTEGRAN LAS PROPUESTAS TÉCNICA Y ECONÓMICA, INFORMACIÓN GENERAL, NUMERAL XI.- REFERENTE A: EL INCUMPLIMIENTO DE ALGUNOS DE LOS REQUISITOS SEÑALADOS EN LAS PRESENTES BASES, SERÁ MOTIVO DE DESECHAMIENTO DE LA PROPOSICIÓN PRESENTADA.

A LAS EMPRESAS CUYAS PROPUESTAS CUMPLEN CON LOS REQUISITOS ECONOMICOS SOLICITADOS POR LA CONVOCANTE SE LES APLICO EL METODO DE TASACION ARITMETICA DE ACUERDO AL ARTICULO 53 INCISO B) DE LA LEY DE OBRAS PUBLICAS Y SERVICIOS RELACIONADOS CON LAS MISMAS DEL ESTADO DE SINALOA Y A LAS BASES DE LICITACION, DICHAS EMPRESAS SE RELACION A CONTINUACION:

<b>LAS PROPUESTAS ECONOMICAS ACEPTADAS SON:</b>			
<b>EMPRESA</b>	<b>DIFERENCIA</b>	<b>RESULTADO</b>	<b>MONTO CON IVA</b>
COMZUM-E, S.A. DE C.V.	193,751.38	SOLVENTE	\$3'650,251.98
PAVIMENTOS Y URBANIZACIONES DEL NOROESTE, S.A. DE C.V.	86,885.07	SOLVENTE	\$3'650,251.95



## FALLO.-

EN BASE A LA EVALUACION REALIZADA POR EL COMITÉ DE OBRAS PUBLICAS DE LA JUNTA MUNICIPAL DE AGUA POTABLE Y ALCANTARILLADO DE SALVADOR ALVARADO, SE CONCLUYE QUE LA EMPRESA **PAVIMENTOS Y URBANIZACIONES DEL NOROESTE, S.A. DE C.V.**, CUMPLE CON TODOS LOS REQUERIMIENTOS ESTABLECIDOS EN LAS BASES DE LICITACION DE ESTA CONVOCATORIA, ASI COMO PRESENTA LA PROPUESTA ECONOMICA MAS BAJA DE ACUERDO A LA

TASACION ARITMETICA REALIZADA POR EL COMITÉ DE OBRAS PUBLICAS DE LA JUNTA MUNICIPAL DE AGUA POTABLE Y ALCANTARILLADO DE SALVADOR ALVARADO, POR LO QUE EL MONTO A CONTRATAR PARA ESTA LICITACION ES DE **\$3'650,251.95 (TRES MILLONES SEISCIENTOS CINCUENTA MIL DOSCIENTOS CINCUENTA Y UN PESOS 95/100 M.N.)**, IVA INCLUIDO, INFORMANDO DE ESTO MEDIANTE FALLO EL ARQ. MARIO ALBERTO PACHECO MISS, ENCARGADO DE ESTUDIOS Y PROYECTOS DE OBRAS DE LA JUNTA MUNICIPAL DE AGUA POTABLE Y ALCANTARILLADO DE SALVADOR ALVARADO (VOCAL), A LAS 12:00 HORAS DEL DIA 06 DE SEPTIEMBRE 2021, EN LA SALA DE JUNTAS DE LA JUNTA MUNICIPAL DE AGUA POTABLE Y ALCANTARILLADO DE SALVADOR ALVARADO.

DOY POR ASENTADO, QUE TODAS LAS ETAPAS DE ESTA LICITACION SE LLEVARON A CABO EN ESTRICTO Y TOTAL APEGO A LA LEY DE OBRAS PUBLICAS Y SERVICIOS RELACIONADOS CON LAS MISMAS DEL ESTADO DE SINALOA, DE MANERA CLARA Y TRANSPARENTE.

CON LA EMISION DE ESTE TESTIMONIO, DOY POR TERMINADA MI PARTICIPACION COMO TESTIGO SOCIAL EN TODAS LAS ETAPAS Y EVENTOS DE ESTA LICITACIÓN PÚBLICA NACIONAL No. 01, CONCURSO No. JAPASA-MUNICIPIO-FISM-2021-03.

ATENTAMENTE:

ING. MOISES GUADALUPE TIRADO IRIBE

TESTIGO SOCIAL

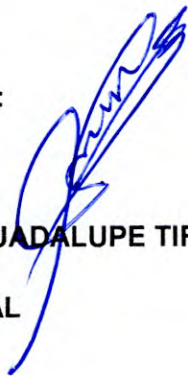
A handwritten signature in blue ink, appearing to read 'M. Tirado Iribe', is written over the printed name and title of the witness.

GUAMUCHIL, SALVADOR ALVARADO, SINALOA, A 07 DE SEPTIEMBRE 2021